









Dans ce manuel, vous trouverez des informations précédées d'un symbole **REMARQUE**. Ces informations sont destinées à éviter d'endommager le véhicule, d'autres biens ou de nuire à l'environnement.

Les symboles   ou    des étiquettes apposées sur votre véhicule ont pour but de vous rappeler que vous devez lire ce manuel du propriétaire afin d'obtenir un fonctionnement correct et fiable de votre véhicule.

 ou   possède un code couleur indiquant un « danger » (rouge), un « avertissement » (orange) ou une « mise en garde » (jaune).

➔ **Étiquettes de sécurité** P. 102

Quelques mots sur la sécurité

La sécurité du conducteur ainsi que celle d'autrui est très importante. La conduite de ce véhicule en toute sécurité est une responsabilité importante.

Pour pouvoir prendre des décisions éclairées quant à la sécurité, des procédures et autres informations figurent sur les étiquettes et dans ce manuel. Ces informations préviennent des dangers potentiels pouvant blesser le conducteur ou autrui.

Il est cependant difficile, voire impossible, de prévenir de tous les dangers associés à la conduite ou à l'entretien du véhicule. Il faut donc faire preuve de bon sens.

Ces informations importantes concernant la sécurité se présentent sous différentes formes, dont :

- **Étiquettes de sécurité** - sur le véhicule.
- **Messages de sécurité** - précédés d'un symbole d'avertissement de sécurité  et l'un des trois mots suivants : **DANGER, ATTENTION** ou **PRECAUTION**.
Ces mots sont utilisés dans les cas suivants :

 **DANGER**

Il y a DANGER CERTAIN de MORT ou de BLESSURES GRAVES si les instructions ne sont pas suivies.

 **ATTENTION**

Il peut y avoir DANGER de MORT ou de BLESSURES GRAVES si les instructions ne sont pas suivies.

  **ATTENTION**

Il peut y avoir DANGER de MORT ou de BLESSURES GRAVES si les instructions ne sont pas suivies.

 **PRECAUTION**

Il y a un RISQUE de BLESSURES si les instructions ne sont pas suivies.

- **En-têtes de sécurité** - comme Précautions Importantes de Sécurité.
- **Section sécurité** - comme Sécurité de conduite.
- **Instructions** - utilisation correcte et en toute sécurité du véhicule.

Ce manuel contient de nombreuses informations importantes concernant la sécurité - prière de les lire attentivement.

Enregistreurs de données

Votre véhicule est équipé de plusieurs dispositifs communément appelés enregistreurs de données. Ils enregistrent en temps réel différents types de données du véhicule, telles que le déploiement des airbags SRS et les dysfonctionnements des composants du système SRS.

Ces données appartiennent au propriétaire du véhicule et ne sont accessibles à personne d'autre, sauf dans le cas d'exigences légales ou avec la permission du propriétaire du véhicule.

Cependant, ces données sont accessibles à Honda, à ses distributeurs agréés, réparateurs agréés, personnel, représentants et sous-traitants à des fins exclusives de diagnostic technique, recherche et développement du véhicule.

Enregistreurs de diagnostic d'entretien

Votre véhicule est équipé de dispositifs concernant l'entretien qui enregistrent des informations sur les performances du groupe propulseur et les conditions de conduite. Les données sont utilisées pour aider le technicien à effectuer le diagnostic, les réparations et l'entretien du véhicule. Ces données ne sont accessibles à personne d'autre, sauf dans le cas d'exigences légales ou avec la permission du propriétaire du véhicule.

Cependant, ces données sont accessibles à Honda, à ses distributeurs agréés, réparateurs agréés, personnel, représentants et sous-traitants à des fins exclusives de diagnostic technique, recherche et développement du véhicule.

Enregistrements des données du véhicule

Ce véhicule enregistre les informations suivantes en tant que données lorsque le système de prévention des collisions par freinage (CMBS) est activé.

- Images d'objets devant le véhicule lorsque le système de prévention des collisions par freinage est activé
- Etat de fonctionnement de chaque fonction du système de prévention des collisions par freinage
- Fonctionnement de l'accélérateur / de la pédale de frein
- Vitesse du véhicule
- Informations telles que la distance et la vitesse relative de la cible identifiée par le système de prévention des collisions par freinage

Honda peut se procurer et utiliser les données enregistrées à des fins de diagnostic technique et de recherche et développement de véhicules Honda. Le système de prévention des collisions par freinage n'enregistre pas d'images ou de fichiers audio dans le véhicule.

Des outils spéciaux sont nécessaires pour consulter ou supprimer des données (y compris les images) enregistrées par le système de prévention des collisions par freinage.

La fonction d'enregistrement d'images du système de prévention des collisions par freinage peut être désactivée de manière à ce qu'aucune image ne soit enregistrée lorsque le système est activé.

Divulgaration des données

Honda ne divulguera ni ne fournira en aucun cas les données acquises par le biais des informations enregistrées par le système de prévention des collisions par freinage à des tiers, sauf dans les cas suivants :

- Lorsque le propriétaire du véhicule y consent
- Si cette divulgation est requise par la loi, par une décision de justice ou une demande légalement exécutoire similaire
- Si les données ont été traitées pour supprimer l'identification/ anonymiser les véhicules/utilisateurs, par exemple lorsque des données agrégées sont fournies à des instituts de recherche

Conditions générales d'application du manuel d'utilisation

Généralités

Cette application permet à votre affichage audio de rechercher automatiquement des mises à jour du manuel d'utilisation spécifiques à votre véhicule et à votre affichage audio dès lors que le mode d'alimentation du véhicule est réglé sur MARCHÉ. Cette application transmet régulièrement à nos serveurs une quantité limitée d'informations sur le véhicule et les appareils : numéro d'identification du véhicule (VIN), numéro de série du matériel de l'affichage audio, langue préférée, adresse Internet Protocol (IP), journal de transactions (alertes ou vues de mises à jour, mise à jour de téléchargements et installation, utilisation de l'application du manuel d'utilisation), etc. Lorsque l'application trouve une mise à jour sur le serveur, elle vous invite à la télécharger et à l'installer.

Lorsque votre affichage audio effectue une recherche de mises à jour sur nos serveurs, nous vous proposerons automatiquement de mettre à jour le manuel d'utilisation. Nous conserverons également un journal des mises à jour installées sur nos serveurs.

Vos données à caractère personnel

Si les informations susmentionnées transmises à Honda constituent des informations personnelles dans votre région, veuillez noter que ces informations seront traitées en stricte conformité avec les règles et réglementations définies dans le présent avis, ainsi qu'avec la législation applicable en matière de protection des données.

Les termes de notre politique de confidentialité sont intégrés par référence dans les présentes conditions et votre utilisation des mises à jour système sera soumise à la politique de confidentialité. Notre politique de confidentialité définit la façon dont nous, ainsi que tout tiers désigné, traiterons les données à caractère personnel que nous recueillons auprès de vous ou que vous nous transmettez, via la fonctionnalité. (Voir le site Web Honda (<https://www.privacynote.honda.eu>) pour plus de détails.)

Honda collecte, utilise et stocke vos données à caractère personnel pour les raisons énoncées ci-dessous : lorsque cela est nécessaire pour les intérêts légitimes de Honda, tels qu'énoncés ci-dessous, et que vos droits en matière de protection des données ne prévalent pas sur nos intérêts. pour vous fournir des mises à jour du manuel d'utilisation ; pour nous permettre d'améliorer et d'optimiser l'application du manuel d'utilisation et les services ; pour répondre aux questions et aux réclamations d'utilisateurs ; et à des fins de conservation de dossiers internes.

Pour la protection de nos intérêts commerciaux légitimes et droits légaux. Cela inclut, sans toutefois s'y limiter, l'utilisation associée à la conformité, la réglementation, l'audit, les réclamations juridiques (y compris la divulgation de telles informations liées au processus juridique ou à des litiges) et à d'autres exigences en matière d'éthique et de rapports de conformité

Honda convertira également les données à caractère personnel en données anonymes et les utilisera (normalement sur une base statistique agrégée) pour des usages tels que des études et analyses de marché, pour améliorer le manuel d'utilisation, analyser les tendances et évaluer le succès de publications de mises à jour logicielles. Des informations personnelles agrégées ne permettent pas de vous identifier personnellement, ni toute autre utilisation du manuel d'utilisation.

Honda peut partager ces données avec l'organisation de support mondial de Honda, ses sociétés affiliées ou d'autres tiers engagés par Honda pour fournir des services de support associés au système.

Conditions générales relatives aux mises à jour du système

Généralités

Cette application permet à votre affichage audio de rechercher automatiquement des mises à jour logicielles Honda spécifiques à votre affichage audio et à ses périphériques connectés (initialement chaque semaine via Wi-Fi ou toutes les quatre (4) semaines via le module de commande de télématique (TCU), des requêtes peuvent se produire plus ou moins fréquemment en raison de pannes Internet, de nouvelles tentatives, d'une action directe de l'utilisateur, d'un message push WAP depuis le serveur ou d'une modification de la politique liée aux requêtes sur les serveurs Honda). Cette application transmet régulièrement à nos serveurs une quantité limitée d'informations sur le véhicule et les périphériques (numéro d'identification du véhicule (VIN), numéro d'identification du type de modèle (MT), le numéro de pièce matérielle et logicielle, numéro de série, version du logiciel, langue préférée, adresse Internet Protocol (IP), journal des transactions (consultation d'alertes ou de mises à jour, téléchargement et installation de mises à jour, statut du logiciel), etc.). Lorsque l'application trouve une mise à jour sur le serveur, l'application vous demande d'abord de la télécharger et de l'installer. Les fonctions de téléchargement et d'installation peuvent être configurées automatiquement grâce au paramètre et il est possible de modifier ultérieurement le réglage sur manuel.

Lorsque votre affichage audio effectue des recherches de mises à jour ou d'alertes sur nos serveurs, nous vous proposons automatiquement de mettre à jour vos appareils ou de transmettre la mise à jour ou l'alerte directement à votre affichage audio. Nous conserverons également un journal des mises à jour ou alertes installées sur nos serveurs.

Vos données à caractère personnel

Si les informations susmentionnées transmises à Honda constituent des informations personnelles dans votre région, veuillez noter que ces informations seront traitées en stricte conformité avec les règles et réglementations définies dans le présent avis, ainsi qu'avec la législation applicable en matière de protection des données.

Les termes de notre politique de confidentialité sont intégrés par référence dans les présentes conditions et votre utilisation des mises à jour système sera soumise à la politique de confidentialité. Notre politique de confidentialité définit la façon dont nous, ainsi que tout tiers désigné, traiterons les données à caractère personnel que nous recueillons auprès de vous ou que vous nous transmettez, via la fonctionnalité. (Voir le site Web Honda (<https://www.privacynotice.honda.eu>) pour plus de détails.)

Honda collecte, utilise et stocke vos données à caractère personnel pour les raisons énoncées ci-dessous :

lorsque cela est nécessaire pour les intérêts légitimes de Honda, tels qu'énoncés ci-dessous, et que vos droits en matière de protection des données ne prévalent pas sur nos intérêts.

pour vous fournir la mise à jour système et les services associés ;
pour nous permettre d'améliorer et d'optimiser les produits et services de mises à jour système ;

pour répondre aux questions et aux réclamations d'utilisateurs ; et
à des fins de conservation de dossiers internes.

Pour la protection de nos intérêts commerciaux légitimes et droits légaux. Cela inclut, sans toutefois s'y limiter, l'utilisation associée à la conformité, la réglementation, l'audit, les réclamations juridiques (y compris la divulgation de telles informations liées au processus juridique ou à des litiges) et à d'autres exigences en matière d'éthique et de rapports de conformité

Honda convertira également les données à caractère personnel en données anonymes et les utilisera (normalement sur une base statistique agrégée) pour des usages tels que des études et analyses de marché, pour améliorer la mise à jour système, analyser les tendances et évaluer le succès de publications de mises à jour logicielles. Des informations personnelles agrégées ne permettent pas de vous identifier personnellement, ni toute autre utilisation de la mise à jour système.

Honda peut partager ces données avec l'organisation de support mondial de Honda, ses sociétés affiliées ou d'autres tiers engagés par Honda pour fournir des services de support associés au système.

Le présent manuel du propriétaire fait partie intégrante du véhicule, il doit donc être fourni avec le véhicule lors de la vente.

Le présent manuel du propriétaire s'applique à tous les modèles de votre véhicule. La description de certains équipements et de certaines fonctions peut ne pas s'appliquer à ce modèle en particulier.

Certaines illustrations de ce manuel du propriétaire représentent des fonctions et des équipements disponibles sur certains modèles, mais pas tous. Votre modèle particulier peut ne pas en être équipé.

Les informations et caractéristiques figurant dans ce manuel étaient en vigueur lors de l'approbation de la publication. Toutefois, Honda Motor Co., Ltd. se réserve le droit d'arrêter ou de modifier les spécifications ou caractéristiques de ses produits à tout moment, sans préavis ni aucune obligation.

Bien que ce manuel concerne les modèles à conduite à droite et à gauche, les illustrations qu'il contient concernent principalement les véhicules à conduite à gauche.

➤ Sécurité de conduite P. 37

Sécurité au volant P. 38 Ceintures de sécurité P. 42 Airbags P. 56

➤ Tableau de bord P. 105

Témoin P. 106 Jauges et affichages P. 137

➤ Commandes P. 165

Horloge P. 166 Verrouillage et déverrouillage des portes P. 167
Utilisation des commutateurs autour du volant P. 188
Équipement de confort intérieur P. 222

➤ Fonctions P. 237

Système audio P. 238 Audio couleur P. 241
Informations générales relatives au système audio P. 379

➤ Conduite P. 391

Avant de prendre la route P. 392 Traction d'une remorque P. 396 Pendant la conduite P. 397
Caméra arrière multi-vues* P. 518 Plein de carburant P. 520

➤ Entretien P. 525

Avant de procéder à l'entretien P. 526 Système de rappel d'entretien* P. 530
Contrôle et entretien des balais d'essuie-glace P. 563
Entretien du système de commande de la climatisation P. 580 Nettoyage P. 584

➤ Situations inattendues P. 591

Outils P. 592 En cas de crevaison P. 593
Surchauffe P. 614 Témoin, allumé/clignotant P. 616
Impossible d'ouvrir le hayon P. 632

➤ Informations P. 633

Spécifications P. 634 Numéros d'identification P. 637

Contenu

Sécurité des enfants P. 76

Danger des gaz d'échappement P. 101

Étiquettes de sécurité P. 102

Hayon P. 179

Système de sécurité P. 181

Ouverture et fermeture des vitres P. 184

Réglage des rétroviseurs P. 208

Réglage des sièges P. 211

Système de commande de la climatisation P. 233

Affichage audio P. 285

Messages d'erreur du système audio P. 377

Appel d'urgence (eCall) P. 386

Honda Sensing P. 432

Arrêt P. 496

Stationnement du véhicule P. 506

Economie de carburant et émissions de CO₂ P. 523

Programme d'entretien* P. 535

Entretien sous le capot P. 543

Remplacement d'ampoules P. 558

Contrôle et entretien des pneumatiques P. 568

Batterie 12 V P. 573

Entretien de la télécommande P. 579

Accessoires et modifications P. 589

Le système d'alimentation ne démarre pas P. 607

Démarrage de secours P. 610

Impossible de déplacer le levier de vitesses P. 613

Fusibles P. 623

Remorquage d'urgence P. 629

Déverrouillage impossible de la trappe à carburant P. 630

Appareils émettant des ondes radio* P. 638

Guide de référence rapide P. 6

Sécurité de conduite P. 37

Tableau de bord P. 105

Commandes P. 165

Fonctions P. 237

Conduite P. 391

Entretien P. 525

Situations inattendues P. 591

Informations P. 633

Index P. 671

Index visuel

Modèle à conduite à gauche

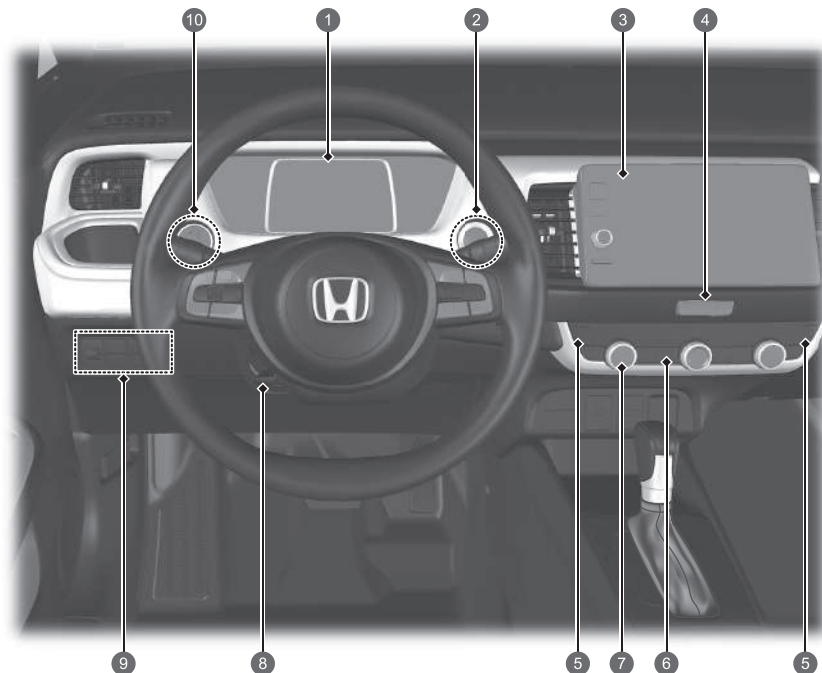

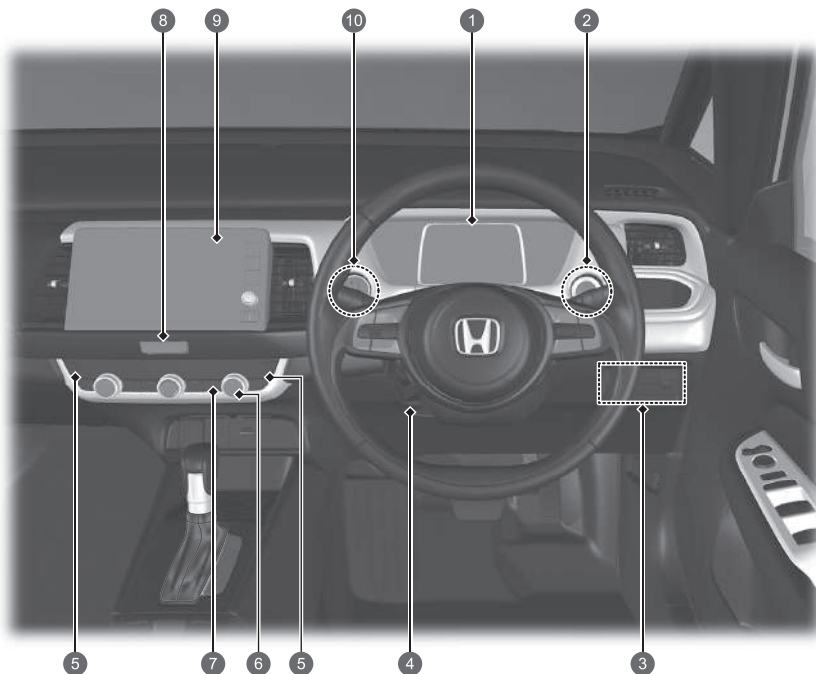

- 1 **Témoins de système** ➔ P.106
Jauges ➔ P.137
Interface d'information du conducteur ➔ P.140
- 2 **Touche POWER** ➔ P.188
- 3 **Système audio** ➔ P.238
Système de navigation*
➔ Voir le manuel du système de navigation
- 4 **Bouton des feux de détresse**
- 5 **Touches de chauffage de siège** ➔ P.232
- 6 **Désembueur arrière** ➔ P.205
Touche de rétroviseurs chauffants ➔ P.205
- 7 **Système de commande de la climatisation** ➔ P.233
- 8 **Réglages du volant** ➔ P.207
- 9 **Touche**  **(OFF du système d'assistance à la stabilité du véhicule [VSA])** ➔ P.421
Commutateur d'assistance de sécurité ➔ P.430, 439, 482
Témoin du système de capteurs de stationnement*
➔ P.509
Dispositif de réglage de la hauteur des phares
➔ P.198
- 10 **Commande d'intensité lumineuse** ➔ P.206

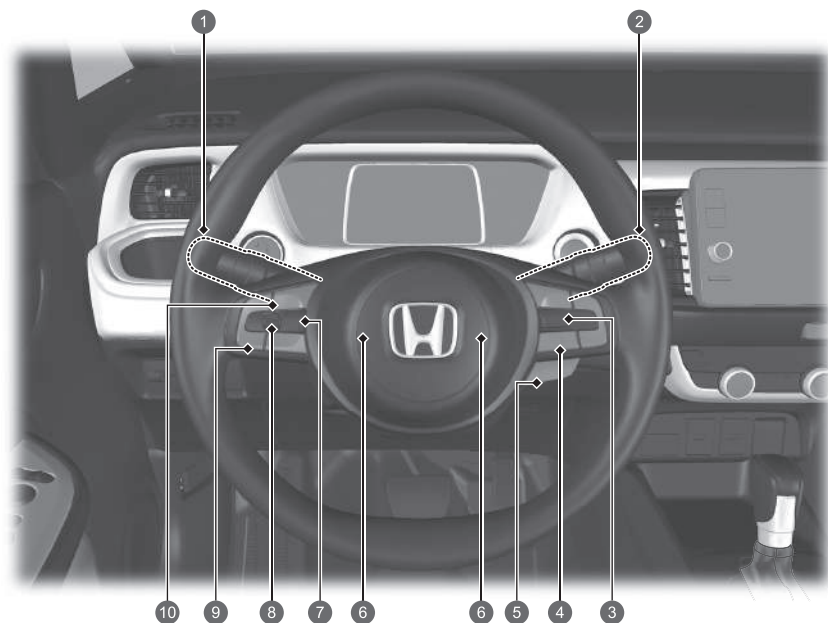

- 1 **Témoins de système** ➔ P.106
Jauges ➔ P.137
Interface d'information du conducteur ➔ P.140
- 2 **Touche POWER** ➔ P.188
- 3 **Touche**  (OFF du système d'assistance à la stabilité du véhicule [VSA]) ➔ P.421
Commutateur d'assistance de sécurité ➔ P.430, 439, 482
Témoin du système de capteurs de stationnement* ➔ P.509
Dispositif de réglage de la hauteur des phares ➔ P.198
- 4 **Réglages du volant** ➔ P.207
- 5 **Touches de chauffage de siège*** ➔ P.232
- 6 **Système de commande de la climatisation** ➔ P.233
- 7 **Désembueur arrière** ➔ P.205
Touche de rétroviseurs chauffants ➔ P.205
- 8 **Bouton des feux de détresse**
- 9 **Système audio** ➔ P.238
Système de navigation* ➔ Voir le manuel du système de navigation
- 10 **Commande d'intensité lumineuse** ➔ P.206

Index visuel



- 1 Phares/Clignotants ➔ P.191, 193
Feux antibrouillard avant* ➔ P.195
Feux antibrouillard arrière ➔ P.195
- 2 Essuie-glaces/lave-glaces ➔ P.202
- 3 Touches du régulateur de vitesse adaptatif (ACC) avec maintien de distance de sécurité à basse vitesse ➔ P.447
- 4 Touche du système d'assistance au maintien dans la voie de circulation (LKAS) ➔ P.467
Touche d'intervalle ➔ P.462
- 5 Touche de volant chauffant* ➔ P.231
- 6 Avertisseur (appuyer sur une zone proche de )
- 7 Touche  (Accueil) ➔ P.140, 289
- 8 Molette gauche de sélection ➔ P.140, 289
- 9 Commandes audio à distance ➔ P.243, 289
- 10 Touches du système de téléphone mains libres ➔ P.269, 359
Touches de commande par la voix* ➔ P.293

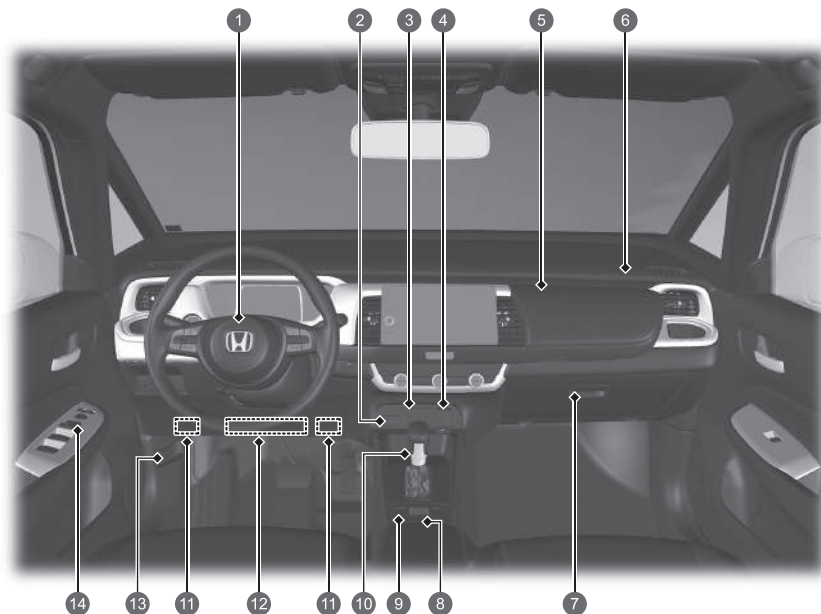

- ① Airbag avant côté conducteur ➡ P. 58
- ② Témoins de désactivation d'airbag avant côté passager ➡ P. 74
- ③ Port(s) USB ➡ P. 242, 288
- ④ Prise d'alimentation des accessoires ➡ P. 231
- ⑤ Boîte à gants supérieure ➡ P. 224
- ⑥ Airbag avant côté passager ➡ P. 58
- ⑦ Boîte à gants ➡ P. 224
- ⑧ Commutateur du frein de stationnement électrique ➡ P. 496
Touche de blocage de frein automatique ➡ P. 500
- ⑨ Touche ECON ➡ P. 405
- ⑩ Levier de vitesses ➡ P. 403
- ⑪ Boîte à fusible intérieure côté conducteur ➡ P. 625
- ⑫ Airbag de genoux côté conducteur ➡ P. 64
- ⑬ Poignée de déverrouillage du capot ➡ P. 544
- ⑭ Commandes des rétroviseurs ➡ P. 209
Commutateur principal de verrouillage centralisé ➡ P. 177
Commutateurs des vitres électriques ➡ P. 184

Index visuel

Modèle à conduite à droite

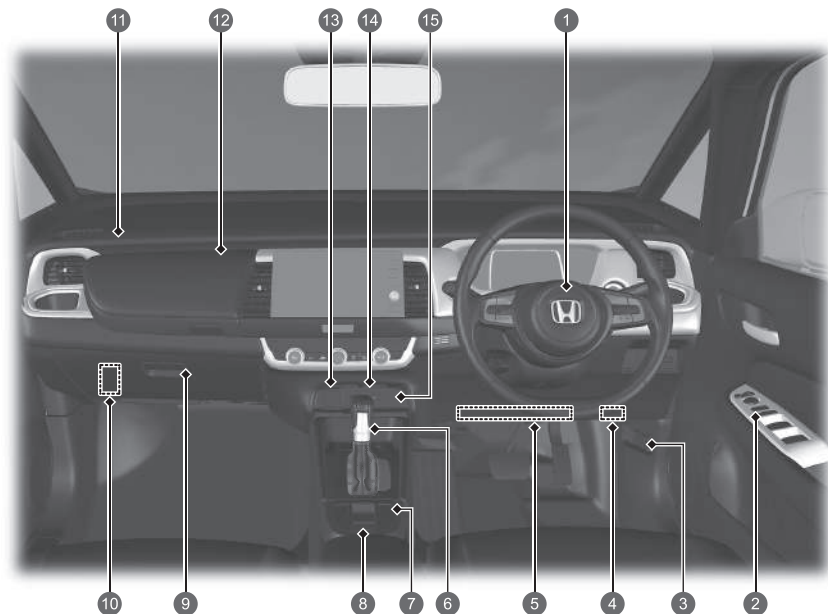

- 1 Airbag avant côté conducteur ➔ P. 58
- 2 Commandes des rétroviseurs ➔ P. 209
Commutateur principal de verrouillage centralisé ➔ P. 177
Commutateurs des vitres électriques ➔ P. 184
- 3 Poignée de déverrouillage du capot ➔ P. 544
- 4 Boîte à fusible intérieure côté conducteur ➔ P. 625
- 5 Airbag de genoux côté conducteur ➔ P. 64
- 6 Levier de vitesses ➔ P. 403
- 7 Touche ECON ➔ P. 405
- 8 Commutateur du frein de stationnement électrique ➔ P. 496
Touche de blocage de frein automatique ➔ P. 500
- 9 Boîte à gants ➔ P. 224
- 10 Boîte à fusible intérieure côté passager ➔ P. 627
- 11 Airbag avant côté passager ➔ P. 58
- 12 Boîte à gants supérieure ➔ P. 224
- 13 Prise d'alimentation des accessoires ➔ P. 231
- 14 Port(s) USB ➔ P. 242, 288
- 15 Témoin de désactivation d'airbag avant côté passager ➔ P. 74

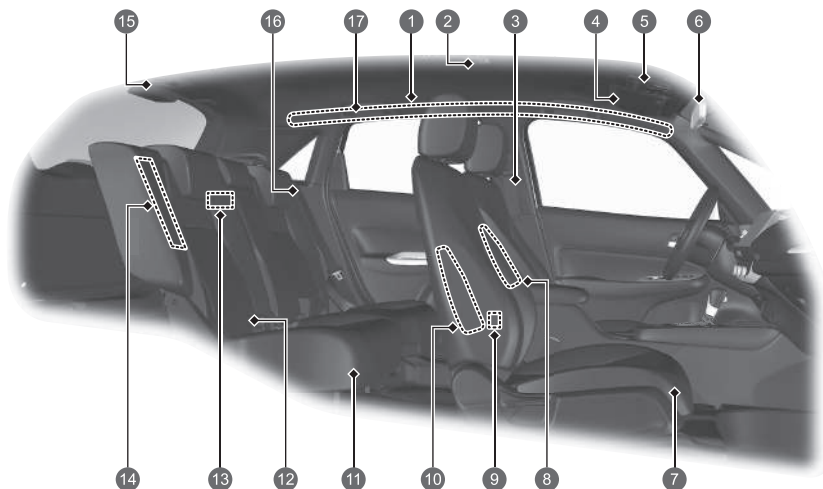

- 1 Airbags rideaux latéraux ➔ P. 71
- 2 Ampoule du plafonnier ➔ P. 222
- 3 Ceintures de sécurité ➔ P. 42
- 4 Pare-soleil
- Miroirs de courtoisie
- 5 Lecteurs de carte ➔ P. 223
- Touche SOS ➔ P. 388
- 6 Rétroviseur ➔ P. 208
- 7 Siège avant ➔ P. 211
- 8 Airbag central ➔ P. 66
- 9 Ports USB* ➔ P. 288
- 10 Airbags latéraux avant ➔ P. 68
- 11 Siège arrière ➔ P. 214
- 12 Points d'ancrage inférieurs pour fixation d'un dispositif de retenue pour enfant ➔ P. 90
- 13 Ampoule du compartiment à bagages ➔ P. 223
- 14 Airbags latéraux arrière ➔ P. 68
- 15 Ceinture de sécurité avec ancrage amovible ➔ P. 51
- 16 Ceinture de sécurité (Pour installer un dispositif de retenue pour enfant) ➔ P. 94
- Ceinture de sécurité pour attacher un dispositif de retenue pour enfant ➔ P. 96
- 17 Poignée de maintien
- Porte-manteau ➔ P. 227

Index visuel

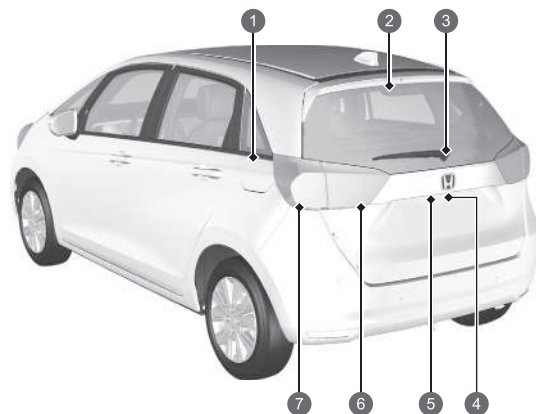
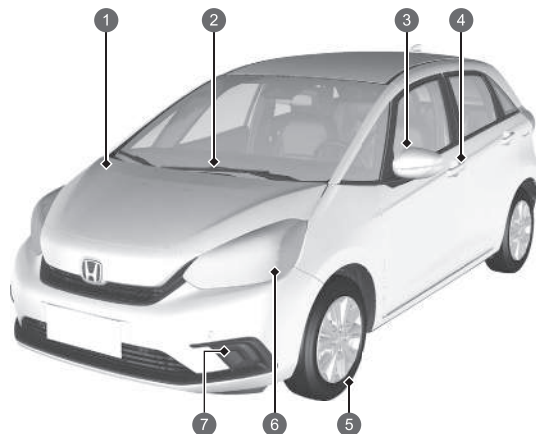

- 1 Entretien sous le capot ➔ P. 543
- 2 Essuie-glaces avant ➔ P. 202, 563
- 3 Rétroviseurs extérieurs électriques ➔ P. 209
Clignotants latéraux ➔ P. 193, 558
- 4 Commande de verrouillage/déverrouillage de porte ➔ P. 170
- 5 Pneumatiques ➔ P. 568, 593
- 6 Phares ➔ P. 191, 558
Feux de position/feux de jour ➔ P. 191, 197, 558
Clignotants avant ➔ P. 193, 558
- 7 Feux antibrouillard avant* ➔ P. 195, 558

- 1 Comment faire le plein ➔ P. 521
- 2 Troisième feu stop ➔ P. 561
- 3 Essuie-glace arrière ➔ P. 204, 566
- 4 Ouverture/fermeture du hayon ➔ P. 179
Poignée extérieure du hayon ➔ P. 180
Éclairage de plaque d'immatriculation arrière ➔ P. 191, 561
- 5 Caméra arrière multi-vues* ➔ P. 518
- 6 Feux arrière ➔ P. 191, 560
Feux de recul ➔ P. 560
Feux antibrouillard arrière ➔ P. 195, 561
- 7 Feux arrière/stop ➔ P. 191, 559
Clignotants arrière ➔ P. 193, 559

e:HEV

Votre véhicule e:HEV utilise un moteur électrique et un moteur à essence comme sources de propulsion, le moteur électrique recevant de l'électricité à partir d'une batterie haute tension interne ou d'un générateur interne. La batterie haute tension peut être chargée grâce au générateur entraîné par le frein moteur ou le freinage par régénération.

Lors de la conduite, votre véhicule est propulsé uniquement par le moteur électrique, uniquement par le moteur à essence, ou par une combinaison de ces deux moteurs. Le système sélectionne la source de propulsion la plus appropriée et bascule automatiquement sur cette dernière.

● Efficacité énergétique

Comme pour un véhicule doté d'un moteur à essence, votre style de conduite influe fortement sur la consommation de carburant et la plage de vitesse du véhicule hybride. En cas d'accélération agressive et de conduite à vitesse élevée, le système peut facilement changer de source de propulsion et utiliser le moteur à essence.

En outre, l'utilisation intensive du système de commande de la climatisation impacte l'autonomie et le rendement du véhicule. Toutes ces habitudes d'utilisation réduisent plus rapidement l'état de charge de la batterie haute tension.

● Types de batterie

Deux types de batteries sont utilisées sur ce véhicule : une batterie standard 12 V qui alimente les airbags, l'éclairage intérieur et les feux extérieurs, ainsi que d'autres systèmes 12 V standard ; et une batterie haute tension qui est utilisée pour alimenter le moteur à propulsion et recharger la batterie 12 V.

PRINCIPAUX COMPOSANTS DE LA e:HEV

Moteur à essence - Permet à la propulsion d'entraîner les roues sous certaines conditions de conduite et allume le générateur.

Générateur - Démarre le moteur et génère de la puissance électrique lorsque le véhicule est entraîné par le moteur à essence pour alimenter le moteur électrique ou pour charger la batterie haute tension.

Moteur électrique - Permet à la propulsion d'entraîner les roues en association avec le moteur à essence sous certaines conditions, et alimente la batterie haute tension en électricité via le freinage par régénération.

Batterie haute tension - Stocke de l'électricité et sert de source d'alimentation pour le moteur électrique.
L'étude des caractéristiques des batteries haute tension vous permettra d'optimiser la manœuvrabilité et l'autonomie de votre véhicule électrique. ➔ P. 431

Indicateur de niveau de charge de la batterie haute tension -

Affiche l'état de charge de la batterie.

Lorsque le témoin :

- Affiche deux segments ou moins, le mode EV n'est plus disponible.
- Affiche dix segments, la batterie est complètement chargée.

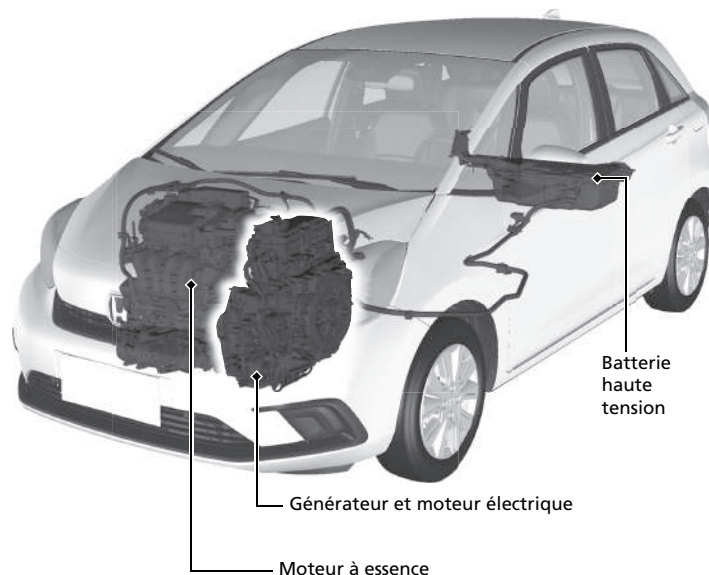

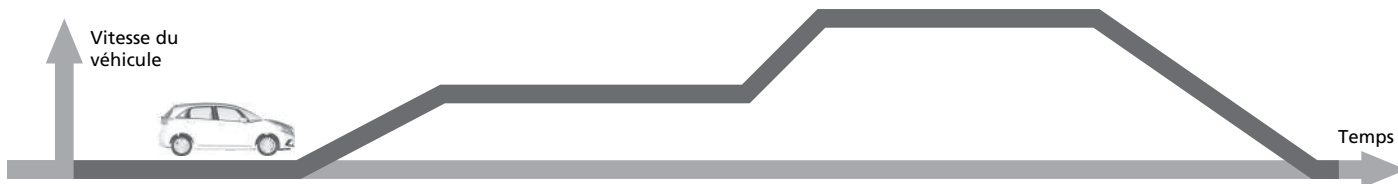

Mode de fonctionnement	Véhicule électrique (EV)	Hybride (HV)	Moteur (entraînement direct)	Régénération
Etat de conduite	<p>Arrêté ou conduit à basse vitesse :</p> <ul style="list-style-type: none"> Seul le moteur électrique assure la propulsion des roues. 	<p>Conduit dans des conditions de charge élevée (par exemple, lors d'une accélération en montée) :</p> <ul style="list-style-type: none"> Le moteur électrique assure la propulsion des roues. Le moteur à essence entraîne le générateur, alimentant le moteur électrique pour davantage de propulsion ou la batterie haute tension pour la charge. 	<p>Conduit à vitesse élevée, dans des conditions de faible charge :</p> <ul style="list-style-type: none"> Le moteur à essence assure la propulsion des roues. La batterie haute tension alimente le moteur électrique pour davantage de propulsion. Le moteur électrique alimente la batterie haute tension via le freinage par régénération. 	<p>La pédale d'accélérateur est relâchée et le véhicule ralentit.</p> <ul style="list-style-type: none"> Le moteur électrique alimente la batterie haute tension via le freinage par régénération.
Suivi du débit de puissance				
Moteur électrique	A l'arrêt/en marche	En marche	En génération/en marche	En régénération
Générateur	A l'arrêt	En génération	Pas de sortie	A l'arrêt/pas de sortie
Moteur	A l'arrêt	En marche	En marche	A l'arrêt/pas de sortie
Batterie haute tension	Décharge	Charge/décharge	Charge/décharge	En charge

● Energie régénérative et freinage par régénération

Lorsque le freinage par régénération fonctionne

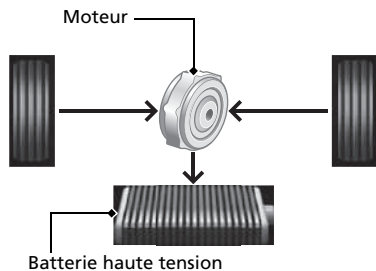

En cas de décélération sans relâcher la pédale d'accélérateur ou enfoncer la pédale de frein, ou encore dans les descentes, le moteur électrique agit comme un générateur et génère une partie de l'énergie électrique qui est utilisée pour faire accélérer le véhicule. Ce freinage par régénération ralentit le véhicule de la même manière qu'un frein moteur dans un véhicule doté d'un moteur essence. Cette fonction est améliorée lorsque le levier de vitesses est enclenché sur **B**.

● Marche/arrêt automatique du moteur

Le moteur à essence de votre véhicule se coupe automatiquement lorsque le véhicule roule ou redémarre suite à un arrêt, le cas échéant. Dans les cas suivants, cependant, il est possible que le moteur ne se coupe pas automatiquement.

- Le véhicule a temporairement besoin de plus de puissance pour accélérer fortement, monter une côte ou atteindre une vitesse élevée.
- Le système de commande de la climatisation est utilisé de manière intensive.
- La température de la batterie haute tension est élevée ou faible.

● Les sons uniques de la e:HEV

A la première conduite de ce véhicule, il est probable que vous entendiez des sons inconnus, particulièrement lorsque vous activez le système d'alimentation ou que vous démarrez ou accélérez suite à un arrêt. Certains de ces sons sont propres aux systèmes de groupe motopropulseur, de carburant et de commande de la climatisation de ce véhicule ; d'autres sont similaires aux sons générés par les véhicules classiques, qui sont généralement masqués par des bruits plus forts qui n'existent pas sur ce type de véhicule. Ces sons ne doivent pas vous inquiéter et vous sembleront bientôt normaux ; ainsi, vous serez en mesure de détecter tout bruit nouveau ou inhabituel.

Mesures de sécurité



Ne pas couvrir l'entrée d'air

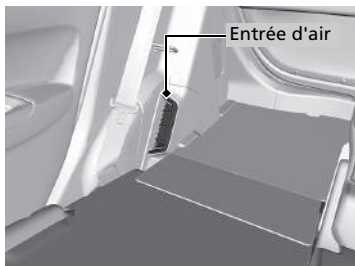

En cas d'obstruction de l'entrée d'air pendant le fonctionnement du véhicule, la batterie haute tension risque d'être en surchauffe. Pour protéger la batterie, le système est susceptible de se mettre en marche pour limiter la puissance de sortie de la batterie et d'allumer les témoins du système d'alimentation et du système de charge de la batterie 12 V.

Ne pas toucher au système haute tension

Essayer de retirer un composant d'un système haute tension ou de débrancher l'un de ses fils peut provoquer de puissantes décharges électriques. S'assurer que toute opération d'entretien ou de réparation du système haute tension est effectuée par un concessionnaire Honda.

En cas de collision

●Faire attention au risque d'électrocution.

►Si un accident grave endommage le système haute tension de votre véhicule, les composants ou les câbles haute tension exposés vous font courir un risque d'électrocution. Si cela se produit, ne pas toucher les composants du système haute tension ni les câbles orange.

●Eviter tout contact avec l'électrolyte de la batterie haute tension.

►La batterie haute tension contient un électrolyte inflammable susceptible de fuir en cas d'accident grave. Eviter tout contact cutané ou oculaire avec l'électrolyte car il est corrosif. Si vous entrez accidentellement en contact avec l'électrolyte, rincer abondamment la peau exposée ou les yeux avec beaucoup d'eau pendant au moins cinq minutes, puis consulter immédiatement un médecin.

●En cas d'incendie d'origine électrique, utiliser un extincteur.

►Le fait d'essayer d'éteindre un incendie d'origine électrique avec une petite quantité d'eau, par exemple à l'aide d'un tuyau d'arrosage, peut s'avérer dangereux.

●Si le véhicule est endommagé lors d'un accident, le faire réparer par un concessionnaire.

Système d'arrêt d'urgence du système haute tension

Si le véhicule est impliqué dans une collision, le système d'arrêt d'urgence s'active en fonction de la gravité de l'impact. Lorsque le système s'active, le système à haute tension s'arrête automatiquement, et le véhicule ne peut plus se déplacer même s'il est possible de l'alimenter. Pour ramener le système à haute tension à son fonctionnement normal, s'adresser à un concessionnaire.

Mise au rebut du véhicule

●La batterie haute tension est une batterie lithium-ion. Honda collecte et recycle les batteries à haute tension usagées. En cas de réparation impossible de votre véhicule, contacter votre concessionnaire pour la mise au rebut de la batterie.

Sécurité de conduite P. 37

Airbags P. 56

- Ce véhicule est muni d'airbags destinés à protéger le conducteur et les passagers lors d'une collision modérée à grave.

Sécurité des enfants P. 76

- Tous les enfants jusqu'à l'âge de 12 ans doivent être assis à l'arrière.
- Les enfants de petite taille doivent être maintenus dans un dispositif de retenue pour enfant face à la route.
- Les bébés doivent être correctement maintenus dans un dispositif de retenue pour enfant dos à la route attaché sur un siège arrière.

Danger des gaz d'échappement P. 101

- Ce véhicule émet des gaz d'échappement dangereux contenant du monoxyde de carbone. Ne pas faire tourner le moteur dans des endroits clos où le monoxyde de carbone peut s'accumuler.

Ceintures de sécurité P. 42

- Boucler sa ceinture de sécurité et s'asseoir bien droit, bien adossé au dossier.
- Vérifier que les passagers ont attaché correctement leur ceinture de sécurité.

Liste de contrôle avant la conduite P. 41

- Avant de prendre la route, vérifier que les sièges avant, les appuie-têtes, le volant et les rétroviseurs ont été correctement réglés.



Attacher votre ceinture ventrale le plus bas possible.

Tableau de bord [P.105](#)

Témoins [P.106](#) / Interface d'information du conducteur [P.140](#) / Jauges [P.137](#)

Indicateur de position du levier de vitesses [P.111](#) /
Témoin du système de transmission [P.111](#)

Compteur de vitesse [P.137](#)

Système de reconnaissance des panneaux de signalisation [P.139](#)

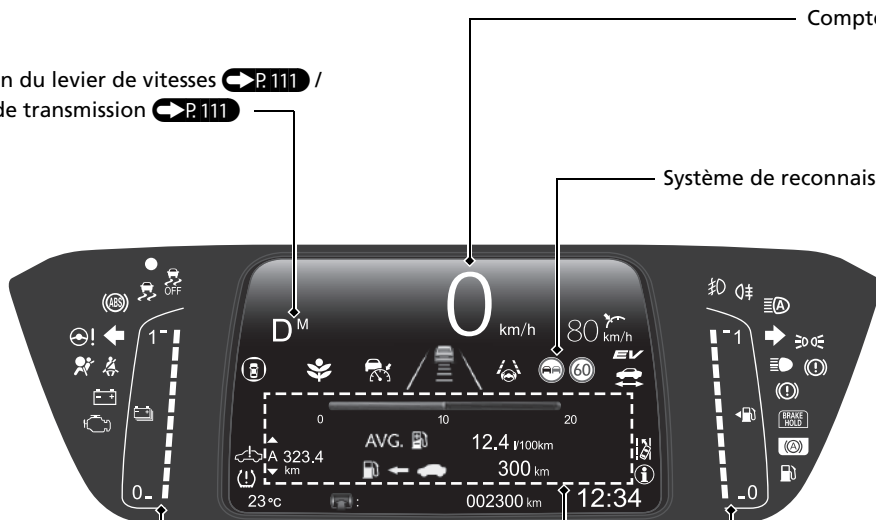

Jauge de niveau de charge de la batterie haute tension [P.138](#)

Jauge de carburant [P.137](#)

Interface d'information du conducteur [P.140](#)

Commandes P.165

Horloge P.166





Modèles avec affichage audio

Vous pouvez régler l'horloge et personnaliser son affichage.



 P.304

Modèles avec audio couleur



- 1 Appuyer longuement sur **MENU/CLOCK**.
- 2 Faire tourner  pour changer les heures, puis appuyer sur .
- 3 Faire tourner  pour changer les minutes, puis appuyer sur .
- 4 Sélectionner **SET**, puis appuyer sur .

Ces informations indiquent comment utiliser le bouton de sélection.

- Tourner  pour sélectionner.
- Appuyer sur  pour valider.

Touche POWER P.188

Appuyer sur la touche pour modifier le mode d'alimentation du véhicule.

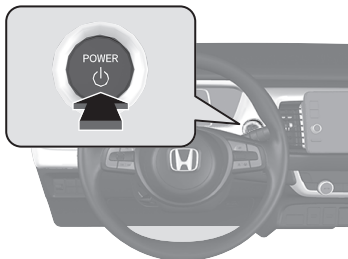

Clignotants P.193

Levier de commande de clignotants

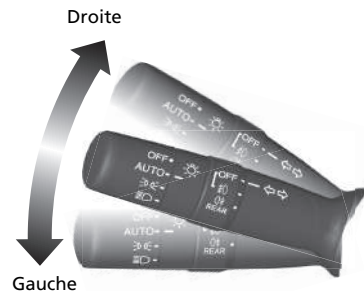

Eclairage P.191

Commutateurs d'éclairage

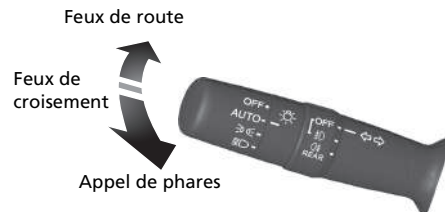

Essuie-glaces et lave-glaces

➔ P.202

Levier de commande d'essuie-glace/lave-glace

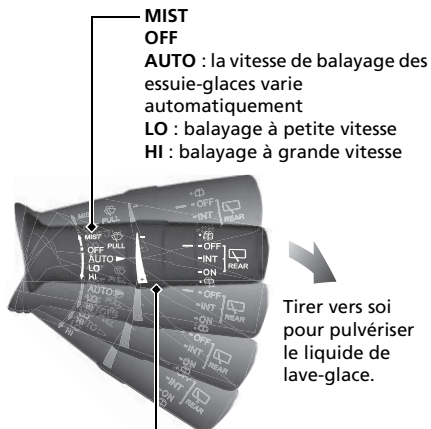

MIST
OFF

AUTO : la vitesse de balayage des essuie-glaces varie automatiquement

LO : balayage à petite vitesse

HI : balayage à grande vitesse

Tirer vers soi pour pulvériser le liquide de lave-glace.

Bague de réglage

[-] : faible sensibilité

[+] : haute sensibilité

Le mode **AUTO** doit toujours être mis sur **OFF** avant les situations suivantes, pour éviter d'endommager sérieusement le système d'essuie-glace :

- Nettoyage du pare-brise
- Conduite dans une station de lavage de voitures
- Absence de pluie

Volant ➔ P.207

- Pour régler le volant, tirer le levier de réglage vers soi, placer le volant dans la position désirée, puis verrouiller le levier.

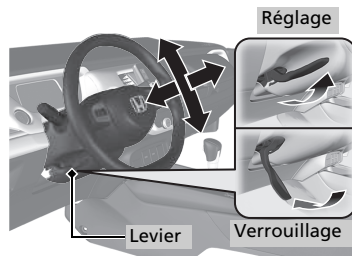

Déverrouillage des portes avant de l'intérieur ➔ P.176

- Tirer l'une des poignées intérieures pour déverrouiller et ouvrir la porte.

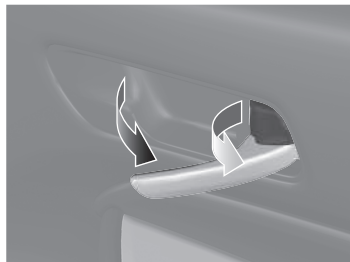

Hayon ➔ P.179

Modèles sans système d'accès sans clé

- Déverrouiller toutes les portes, puis appuyer sur la poignée extérieure du hayon et soulever le hayon pour l'ouvrir.

Modèles avec système d'accès sans clé

- Appuyer sur la poignée extérieure pour déverrouiller et ouvrir le hayon lorsque vous avez sur vous la télécommande d'accès sans clé.

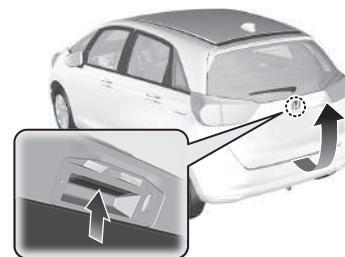

Rétroviseurs extérieurs électriques P. 209

- Lorsque le mode d'alimentation est réglé sur MARCHE, déplacer le commutateur de sélection sur L ou R.
- Pour régler le miroir du rétroviseur, appuyer sur le côté correspondant du commutateur de réglage.
- Appuyer sur la touche de rabattement* pour rabattre ou déployer les rétroviseurs.

Touche de rabattement*

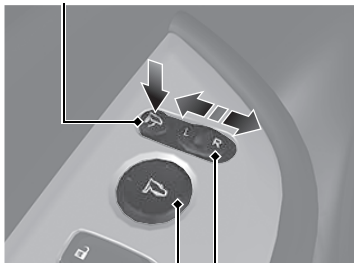

Commutateur de réglage

Commutateur de sélection

Vitres électriques P. 184

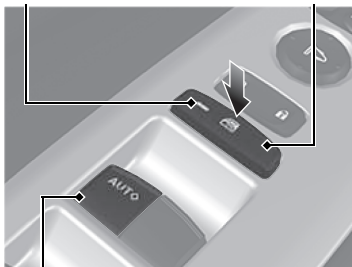

- Lorsque le mode d'alimentation est réglé sur MARCHE, ouvrir et fermer les vitres électriques.
- Si le bouton de verrouillage des vitres électriques se trouve en position désactivée, tous les passagers peuvent ouvrir et fermer leur vitre à l'aide de leur propre commutateur.
- Si le bouton de verrouillage des vitres électriques se trouve en position activée (témoin allumé), le commutateur de la vitre de chaque passager est désactivé.

Témoin Bouton de verrouillage des vitres électriques



Commutateur de vitre

Système de commande de la climatisation P.233

- Appuyer sur la touche **AUTO** pour activer le système de commande de climatisation.
- Appuyer sur la touche  pour activer et désactiver cette fonction.
- Appuyer sur la touche  pour dégivrer le pare-brise.

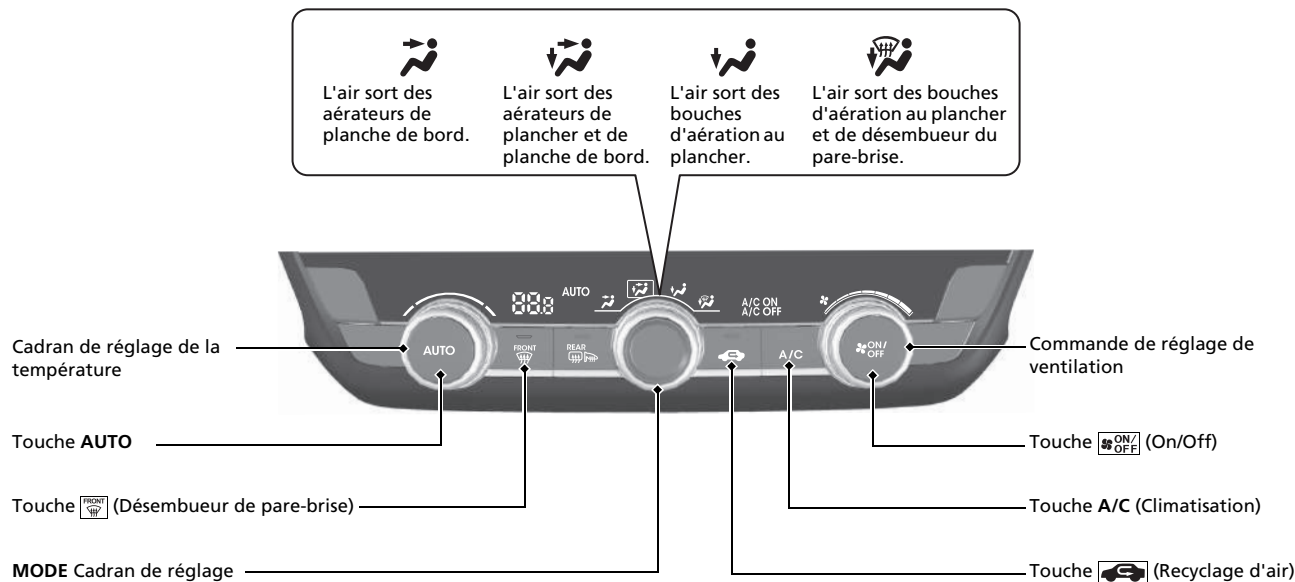

Fonctions P. 237

Système audio P. 238

Modèles avec audio couleur  P. 241

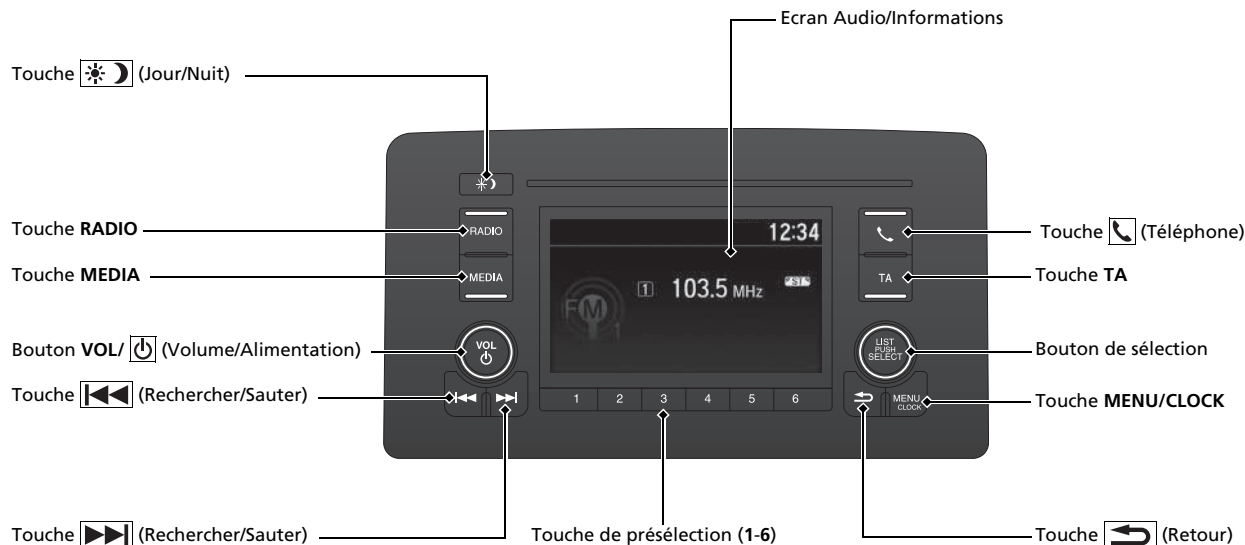

Pour le fonctionnement du système de navigation ➡ Voir le manuel du système de navigation

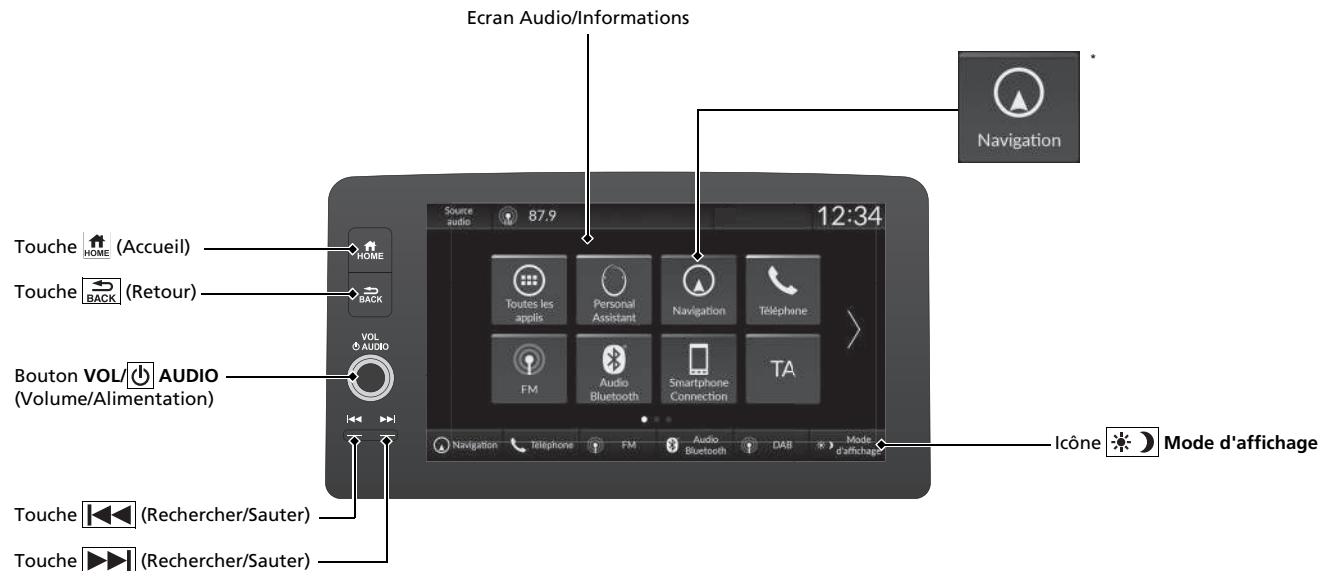

Commandes audio à distance

Modèles avec audio couleur ➔ P. 243

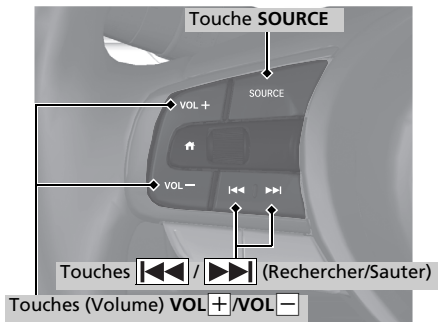

- Touches (Volume) **VOL+**/**VOL-**
Appuyer pour augmenter/réduire le volume.
- Touche **SOURCE**
Appuyer pour modifier le mode audio :
FM1→FM2→DAB1→DAB2→LW→
AM (MW)→USB/iPod→*Bluetooth*® Audio.
- Touches **Rechercher/Sauter**
Radio : Appuyer sur **Rechercher/Sauter** pour modifier la station de radio présélectionnée.
iPod, dispositif USB ou appareil audio *Bluetooth*® :
Appuyer sur **Rechercher/Sauter** pour avancer jusqu'au début du morceau suivant ou pour revenir au début du morceau actuel.

Radio : Appuyer longuement sur **Rechercher/Sauter** / **Rechercher/Sauter** pour changer de station à signal fort.

Dispositif USB ou appareil audio *Bluetooth*® :

Appuyer longuement sur **Rechercher/Sauter** / **Rechercher/Sauter** pour passer à un autre dossier/groupe.

Modèles avec affichage audio ➔ P. 289

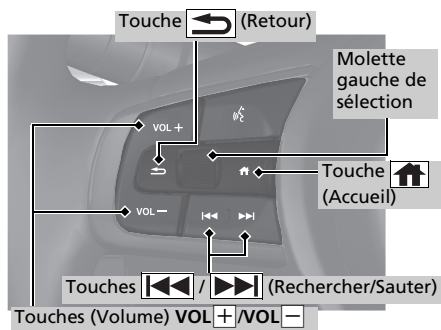

- Touches (Volume) **VOL+**/**VOL-**
Appuyer pour augmenter/réduire le volume.
- Molette gauche de sélection
Lors de la sélection du mode audio
Appuyer sur la touche **Accueil** (Accueil), faire défiler vers le haut ou vers le bas pour sélectionner **Audio** sur l'interface d'information du conducteur, puis appuyer sur la molette de sélection gauche.

Faire défiler vers le haut ou vers le bas :
Pour parcourir les différents modes audio, faire défiler vers le haut ou vers le bas, puis appuyer sur la molette gauche de sélection :
FM/AM/DAB/iPod/USB/Apple CarPlay/
Android Auto/Système audio *Bluetooth*®

En fonction du périphérique connecté, les modes affichés peuvent être modifiés.

- Touches **Rechercher/Sauter**
Radio : Appuyer sur **Rechercher/Sauter** / **Rechercher/Sauter** pour modifier la station de radio présélectionnée.
iPod, dispositif USB, appareil audio *Bluetooth*® ou Connectivité Smartphone :
Appuyer sur **Rechercher/Sauter** / **Rechercher/Sauter** pour avancer jusqu'au début du morceau suivant ou pour revenir au début du morceau actuel.
Radio : Appuyer longuement sur **Rechercher/Sauter** / **Rechercher/Sauter** pour changer de station à signal fort.
 - Dispositif USB :
Maintenir enfoncé **Rechercher/Sauter** / **Rechercher/Sauter** pour passer à un autre dossier.
 - iPod : Appuyer longuement sur **Rechercher/Sauter** / **Rechercher/Sauter** pour modifier une chanson.
- En fonction du périphérique connecté, les opérations peuvent être modifiées.

Conduite → P. 391

Boîte de vitesses → P. 403

- Amener le levier de vitesses en position **P** et enfoncer la pédale de frein avant de démarrer le système d'alimentation.

Sélection de rapport

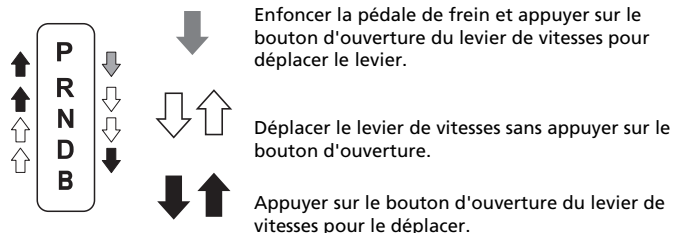

- P** **Stationnement**
Pour le stationnement ou le démarrage du moteur.
- R** **Marche arrière**
Pour effectuer une marche arrière.
- N** **Point mort**
La transmission n'est pas verrouillée.
- D** **Marche avant**
Utilisé :
Pour la conduite normale.
- B** **Marche avant (B)**
Utilisé lors de la conduite prolongée en côte et pour augmenter le freinage par récupération.

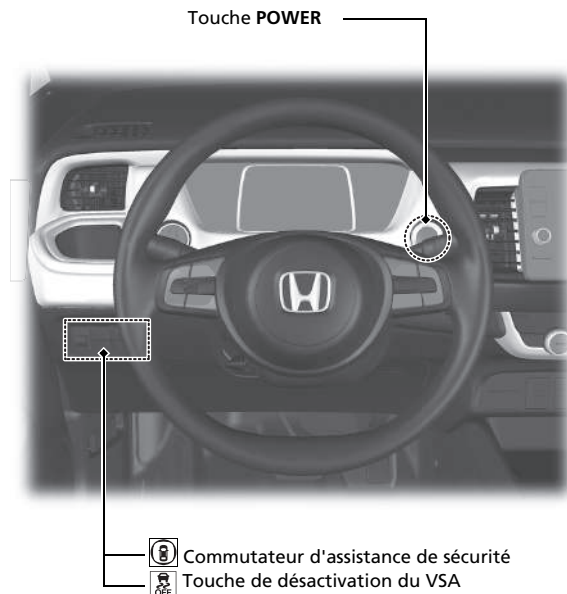

Activation et désactivation du système CMBS P. 439

- Lorsqu'une collision semble inévitable, le système CMBS permet de puis réduire la vitesse du véhicule afin de minimiser la gravité de la collision.
- Le système de freinage automatique d'urgence s'active lors du démarrage du système d'alimentation.
- Pour activer ou désactiver le CMBS, utiliser le commutateur d'assistance de sécurité.

Activation et désactivation du VSA P. 421

- Le système d'assistance à la stabilité du véhicule (VSA) permet de stabiliser le véhicule en virage et de préserver la traction lors d'accélération sur des chaussées meubles ou glissantes.
- Le VSA s'active automatiquement lors du démarrage du système d'alimentation.
- Pour désactiver partiellement ou réactiver complètement la fonction VSA, maintenir la touche enfoncée jusqu'à ce qu'un bip retentisse.

Système d'avertissement de perte de pression P. 423

- Détecte un changement dans les conditions et les dimensions générales des pneus causé par une chute de pression des pneus.
- Le système d'avertissement de perte de pression s'active automatiquement lors de l'activation du système d'alimentation.
- Une procédure d'initialisation doit être effectuée lorsque certaines conditions surviennent.

Limiteur de vitesse réglable P. 407

Ce dispositif permet de régler une vitesse maximale qui ne peut être dépassée, même en enfonçant la pédale d'accélérateur.

- Pour utiliser le limiteur de vitesse réglable, appuyer sur la touche . Sélectionner le limiteur de vitesse réglable en appuyant sur la touche **LIM**, puis appuyer sur la touche **SET/-** lorsque le véhicule a atteint la vitesse souhaitée.
- La limite de vitesse du véhicule est réglable entre 30 km/h et 250 km/h.

Plein de carburant P.520

Carburant recommandé :

A l'exception des modèles destinés à la Jordanie, au Liban, au Maroc et à la Tunisie

Normes EN 228 relatives à l'essence/mélange essence-alcool

Essence super sans plomb/mélange essence-alcool jusqu'à E10 (90 % d'essence et 10 % d'éthanol), indice d'octane recherche 95 ou supérieur

Modèles destinés à la Jordanie, au Liban, au Maroc et à la Tunisie

Carburant super sans plomb, indice d'octane recherche de 95 ou plus

Capacité du réservoir de carburant :

40 l

1 Déverrouiller la porte du conducteur.  P.176

2 Appuyer sur le bord de la trappe à carburant pour la soulever légèrement.

3 Tourner lentement le bouchon de réservoir de carburant pour le retirer.

4 Placer le bouchon dans le support situé dans la trappe à carburant.

5 Une fois le ravitaillement terminé, revisser le bouchon jusqu'à ce qu'il produise un déclic au moins une fois.

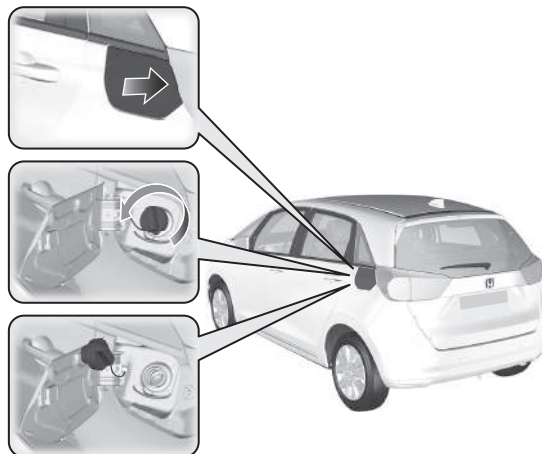

Honda Sensing P. 432

Honda Sensing est un système d'assistance au conducteur qui utilise une caméra avant à vision large fixée sur le côté intérieur du pare-brise, derrière le rétroviseur.

La caméra se situe derrière le rétroviseur.

Caméra avant à vision large

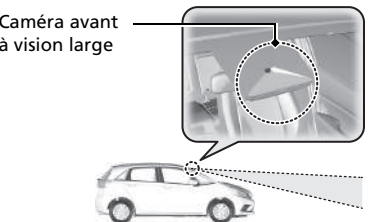

Système de freinage automatique d'urgence (CMBS) P. 435

Peut vous aider en cas de risque de collision par l'arrière du véhicule avec un véhicule situé devant, un véhicule arrivant en face, des piétons ou un vélo (qui roule). Le système de prévention des collisions par freinage est conçu pour émettre un avertissement lorsqu'une collision potentielle est identifiée, ainsi que pour vous aider à réduire la vitesse, à éviter des collisions et à réduire au minimum leur gravité.

Régulateur de vitesse adaptatif (ACC) avec maintien de distance de sécurité à basse vitesse P. 447

Ce système permet de maintenir une vitesse de conduite constante et un intervalle spécifique par rapport au véhicule détecté à l'avant et, si le véhicule détecté s'arrête, il ralentit et stoppe votre véhicule sans maintien du pied sur la pédale de frein ou d'accélérateur.

Système d'assistance au maintien dans la voie de circulation (LKAS) P. 467

Ce système fournit une assistance de direction au conducteur pour l'aider à maintenir le véhicule au milieu d'une voie détectée et prévient le conducteur au moyen d'alertes tactiles, sonores et visuelles s'il détecte que le véhicule s'éloigne de sa voie.

Système de détection du changement de voie P. 478

Alerte et vous fournit une assistance lorsque le système détecte un risque que le véhicule franchisse des marquages de voie détectés, le bord extérieur de la chaussée (bordé d'herbe ou de gravier) ou s'approche d'un véhicule arrivant en sens inverse.

Système de reconnaissance des panneaux de signalisation P. 487

Il rappelle au conducteur les informations concernant la signalisation routière (telle que la limite de vitesse actuelle ou l'interdiction de doubler) que le véhicule vient de passer, et les affiche sur la jauge.

Entretien P.525

Sous le capot P.543

- Vérifier l'huile moteur, le liquide de refroidissement du moteur et le lave-glace. Faire l'appoint selon besoin.
- Contrôler le liquide de freins.
- Vérifier l'état de la batterie 12 V tous les mois.

- 1 Tirer la poignée de déverrouillage du capot située sous l'angle du tableau de bord.

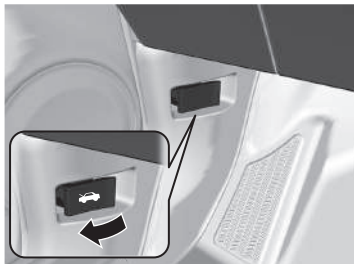

- 2 Localiser le levier de verrouillage du capot, le pousser sur le côté et soulever le capot. Relâcher le levier après avoir soulevé légèrement le capot.



- 3 Une fois terminé, fermer le capot et s'assurer qu'il est parfaitement verrouillé.

Balais d'essuie-glace P.563

- Remplacer les balais s'ils laissent des traînées sur le pare-brise.



Pneumatiques P.568

- Inspecter régulièrement les pneus et roues.
- Vérifier régulièrement la pression de gonflage.
- Poser des pneus hiver pour la conduite dans des conditions hivernales.

Eclairage P.558

- Inspecter régulièrement tous les feux.

Situations inattendues P.591

Pneu crevé P.593

- Se garer dans un endroit sûr et réparer le pneu crevé à l'aide de la trousse de réparation des pneus.



Les témoins s'allument

 P.616

- Chercher les feux de détresse et consulter le manuel du propriétaire.

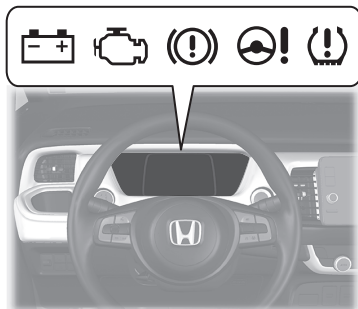

Le système d'alimentation ne démarre pas P.607

- Si la batterie 12 V est déchargée, effectuer un démarrage de secours à l'aide d'une batterie d'appoint.

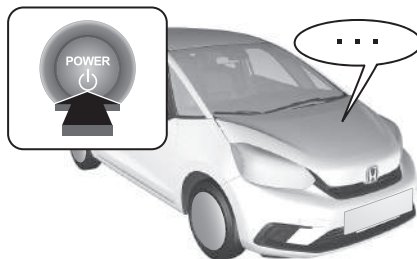

Surchauffe P.614

- Se garer dans un endroit sûr. S'il n'y a pas de dégagement de vapeur provenant de sous le capot, ouvrir le capot et laisser le système d'alimentation refroidir.



Fusible grillé P.623

- Si un dispositif électrique ne fonctionne pas, vérifier si un fusible n'est pas grillé.

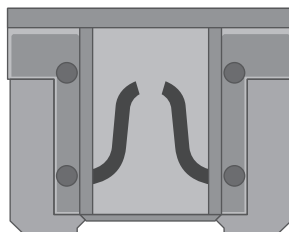

Remorquage d'urgence

 P.629

- Si le véhicule doit être remorqué, contacter un service de remorquage professionnel.



Que faire lorsque

Q Le mode d'alimentation ne passe pas de **MOTEUR COUPE (ANTIVOL)** à **ACCESSOIRES**. Pourquoi ?

R

- Il se peut que le volant soit verrouillé.
- Braquer le volant à gauche et à droite après avoir appuyé sur la touche **POWER**.



Q Le mode d'alimentation ne passe pas de **ACCESSOIRES** à **MOTEUR COUPE (ANTIVOL)**. Pourquoi ?

R Le levier de vitesses doit être amené en position **P**.



Q Pourquoi la pédale de frein émet-elle de légères pulsations lors du serrage des freins ?

R Ceci peut se produire lorsque le système antiblocage des roues s'active et cela n'indique pas la présence d'une anomalie. Maintenir une pression ferme et constante sur la pédale de frein. Ne jamais « pomper » sur la pédale de frein.

➤ Système antiblocage des roues (ABS) ➔ P. 503

Q La porte arrière ne peut pas être ouverte de l'intérieur du véhicule. Pourquoi ?

R Vérifier si la serrure sécurité enfant est sur la position de verrouillage. Si c'est le cas, ouvrir la porte arrière à l'aide de la poignée de porte extérieure.
Pour annuler cette fonction, pousser le levier vers le haut en position de déverrouillage.



Q Pourquoi les portes se verrouillent-elles après que je les ai déverrouillées ?

R Si les portes ne sont pas ouvertes au cours des 30 secondes suivantes, elles se verrouillent de nouveau automatiquement pour sécuriser le véhicule.

Q Pourquoi un signal sonore se fait-il entendre à l'ouverture de la porte conducteur ?

R Le bruiteur retentit lorsque :

- Le mode d'alimentation est sur ACCESSOIRES.
- Les feux extérieurs sont restés allumés.

Q Pourquoi un bruiteur se fait-il entendre lors de la conduite ?

R Le signal sonore retentit lorsque le conducteur et/ou le passager avant n'ont pas bouclé leur ceinture de sécurité.

Q Un appui sur le commutateur de frein de stationnement électrique ne desserre pas le frein de stationnement. Pourquoi ?

R Appuyer sur le commutateur de frein de stationnement électrique tout en enfonçant la pédale de frein.

Q Un témoin orange représentant un pneu avec un point d'exclamation est allumé. De quoi s'agit-il ?

R Le système d'avertissement de perte de pression a besoin d'un examen. Si un pneu a été récemment gonflé ou changé, réétalonner le système.
☑ Système d'avertissement de perte de pression ➔ P. 423

Q Un appui sur la pédale d'accélérateur ne desserre pas le frein de stationnement automatiquement. Pourquoi ?

R

- Attacher la ceinture de sécurité du conducteur.
- Vérifier si la transmission est sur **P** ou **N**. Si c'est le cas, sélectionner une autre position.

Q Pourquoi se produit-il un grincement lorsque j'appuie sur la pédale de frein ?

R Il se peut que les plaquettes de frein doivent être remplacées. Faire inspecter le véhicule par un réparateur agréé.

Q Est-il possible d'utiliser de l'essence sans plomb à indice d'octane recherche (RON) de 91 ou plus sur ce véhicule ?

R Le véhicule est conçu pour fonctionner avec du carburant super sans plomb à indice d'octane recherche de 95 ou plus. Si cet indice d'octane n'est pas disponible, il est possible d'utiliser temporairement du carburant ordinaire sans plomb d'un indice d'octane recherche de 91 ou plus.
L'utilisation de carburant sans plomb classique peut provoquer des bruits métalliques au niveau du moteur et affecter ses performances. L'utilisation à long terme d'essence classique peut endommager le moteur.

Sécurité de conduite

De nombreuses recommandations concernant la sécurité sont fournies tout au long de ce chapitre et dans l'ensemble du manuel.

Sécurité au volant

- Mesures importantes concernant la sécurité... 38
- Equipements de sécurité du véhicule 40

Ceintures de sécurité

- Informations générales sur les ceintures de sécurité 42
- Bouclage d'une ceinture de sécurité 48
- Inspection des ceintures de sécurité..... 54

Airbags

- Composants des airbags 56
- Types d'airbags 58
- Airbags avant (SRS) 58
- Airbag de genoux côté conducteur 64

- Airbag central 66
- Airbags latéraux..... 68
- Airbags rideaux latéraux 71
- Témoins des airbags 73
- Entretien des airbags 75

Sécurité des enfants

- Protection des passagers enfants 76
- Sécurité des bébés et des petits enfants 79
- Sécurité des enfants de grande taille 98

Danger des gaz d'échappement

- Monoxyde de carbone 101

Étiquettes de sécurité

- Emplacements des étiquettes..... 102

Les pages suivantes décrivent dans le détail les équipements de sécurité du véhicule et la manière de les utiliser correctement. Les mesures de sécurité ci-dessous comptent parmi les plus importantes.

Mesures importantes concernant la sécurité

■ Toujours porter sa ceinture de sécurité

La ceinture de sécurité assure la meilleure protection dans tous les types de collisions. Les airbags sont conçus pour compléter l'action des ceintures de sécurité, et non pour s'y substituer. Aussi, même si le véhicule est équipé d'airbags, le conducteur et les passagers doivent toujours attacher leur ceinture de sécurité et la porter convenablement.

■ Attacher tous les enfants

Jusqu'à 12 ans révolus, les enfants doivent être assis et correctement retenus sur un siège arrière du véhicule, et non à l'avant. Les bébés et les petits enfants doivent être correctement maintenus dans un dispositif de retenue pour enfant. Les enfants de plus grande taille doivent être assis sur un siège rehausseur et retenus au moyen d'une ceinture de sécurité ventrale/thoracique, et ce, jusqu'à ce qu'ils puissent utiliser correctement la ceinture sans siège rehausseur.

■ Être conscient des dangers des airbags

Les airbags peuvent sauver une vie, mais ils peuvent également causer des blessures graves, voire mortelles, aux occupants trop rapprochés ou incorrectement retenus. Les bébés, les jeunes enfants et les adultes de petite taille sont les plus exposés. Veiller à observer l'ensemble des consignes et des avertissements fournis dans le présent manuel.

■ Ne pas conduire après avoir bu

Ne jamais prendre le volant après avoir consommé de l'alcool. Un seul verre peut affecter la capacité du conducteur à gérer les imprévus de la route et les réflexes se dégradent proportionnellement au nombre de verres consommés. Ne pas conduire après avoir bu et ne pas laisser des amis conduire lorsqu'ils ont bu.

▣ Mesures importantes concernant la sécurité

L'utilisation pendant la conduite d'un téléphone portable autre que de type mains libres est interdite dans certains pays.

■ Prêter une attention particulière à la sécurité de conduite

En téléphonant avec un mobile ou en se livrant à d'autres activités qui détournent l'attention de la route, des autres véhicules et des piétons, le conducteur s'expose à un accident. Garder à l'esprit que la situation de conduite peut changer rapidement ; le conducteur seul décide s'il peut détourner une partie de son attention de la conduite.

■ Maîtriser sa vitesse

La plupart des blessures et des décès de la route sont dus à une vitesse excessive. En général, plus la vitesse est élevée, plus les risques sont importants ; une vitesse réduite n'exclut néanmoins pas les blessures graves. Ne jamais rouler plus vite que ne le permettent les conditions de la route ce, quelle que soit la limite de vitesse indiquée.

■ Maintenir son véhicule en bon état

Une crevaison ou une panne mécanique peut s'avérer très dangereuse. Afin de limiter la possibilité de tels problèmes, vérifier fréquemment la pression de gonflage et l'état des pneus, et effectuer toutes les opérations d'entretien périodiques prévues.

■ Ne pas laisser d'enfants sans surveillance dans le véhicule

Les enfants, animaux et personnes nécessitant une assistance peuvent, s'ils sont laissés sans surveillance dans le véhicule, être blessés s'ils actionnent une ou plusieurs commandes du véhicule. Ils peuvent également entraîner le déplacement du véhicule, ce qui peut se traduire par une collision dans laquelle ces personnes, ou d'autres, peuvent être blessées, voire tuées. En outre, en fonction de la température ambiante, la température de l'habitacle peut atteindre des niveaux extrêmes, ce qui peut entraîner des blessures, voire la mort. Même si le système de commande de la climatisation est activé, ne jamais les laisser dans le véhicule sans surveillance, car la climatisation peut se couper à tout moment.

Equipements de sécurité du véhicule

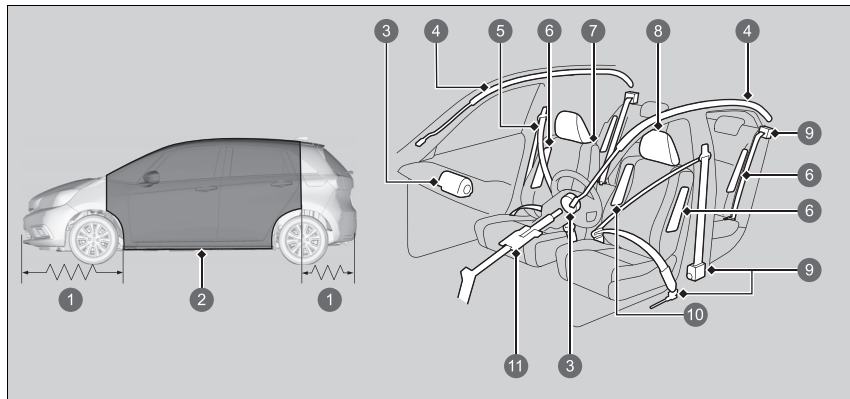

- ① Zones d'absorption des chocs
- ② Cage de sécurité
- ③ Airbags frontaux
- ④ Airbags rideaux latéraux
- ⑤ Ceintures de sécurité
- ⑥ Airbags latéraux
- ⑦ Sièges et dossiers
- ⑧ Appuie-têtes
- ⑨ Prétensionneurs automatiques de ceinture de sécurité
- ⑩ Airbag central
- ⑪ Colonne de direction télescopique

La liste de contrôle suivante donne des indications sur la manière de favoriser activement sa protection et celle de ses passagers.

► Equipements de sécurité du véhicule

Ce véhicule comporte de nombreux équipements qui, combinés, sont prévus pour protéger le conducteur et ses passagers en cas de collision.

Certains équipements ne requièrent aucune intervention du conducteur. C'est le cas de la robuste ossature en acier qui forme une cage de sécurité autour de l'habitacle, des zones d'absorption de choc avant et arrière, de la colonne de direction télescopique et des tendeurs qui tendent les ceintures de sécurité extérieures avant et arrière en cas d'impact.

Pour bénéficier pleinement de ces équipements de sécurité, le conducteur et les passagers doivent néanmoins conserver une posture assise correcte et toujours boucler leur ceinture de sécurité. Certains équipements de sécurité peuvent aggraver les blessures s'ils ne sont pas correctement utilisés.

Liste de contrôle de sécurité

Pour votre propre sécurité et celle de vos passagers, veiller à vérifier systématiquement les points suivants avant de prendre la route.

- Régler le siège du conducteur dans une position convenable pour la conduite. Veiller à ce que les sièges avant soient reculés au maximum tout en conservant une bonne maîtrise du véhicule. Une assise trop rapprochée d'un airbag frontal risque de causer des blessures graves, voire mortelles, en cas d'impact.
 - **Réglage des sièges** P. 211
- Régler correctement la position des appuie-têtes. Pour une utilisation optimale des appuie-têtes, le centre de la tête de l'occupant doit reposer au centre de l'appuie-tête. Les personnes de très grande taille doivent régler leur appuie-tête en position haute maximum.
 - **Réglage des appuie-têtes avant** P. 218
- Toujours boucler et porter convenablement sa ceinture de sécurité. S'assurer également que l'ensemble des passagers est correctement attaché.
 - **Bouclage d'une ceinture de sécurité** P. 48
- Pour la protection des enfants, utiliser des ceintures de sécurité ou des dispositifs de retenue pour enfant adaptés à l'âge, à la taille et au poids de l'enfant.
 - **Sécurité des enfants** P. 76

☒ Liste de contrôle de sécurité

Si le message d'ouverture de porte et/ou de hayon apparaît sur l'interface d'information du conducteur, une porte et/ou le hayon ne sont pas complètement fermés. Fermer toutes les portes et le hayon fermement jusqu'à ce que le message disparaisse.

- **Messages d'avertissement et d'information de l'interface d'information du conducteur** P. 124

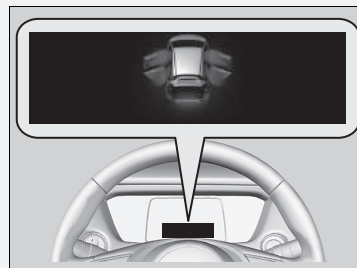

Informations générales sur les ceintures de sécurité

La ceinture de sécurité est le moyen le plus efficace de protection des passagers car elle les maintient en place dans le véhicule ce qui leur permet de profiter des nombreux autres équipements de sécurité intégrés. Elle permet également d'éviter que les occupants ne soient projetés contre les parois de l'habitacle ou contre d'autres passagers, ou qu'ils ne soient éjectés hors du véhicule. Lorsqu'elles sont portées correctement, les ceintures de sécurité permettent en outre de maintenir le conducteur et les passagers dans une position optimale afin d'être protégés parfaitement par les airbags en cas d'impact.

Par ailleurs, les ceintures de sécurité assurent une protection dans presque tous les types de collisions, notamment :

- impacts frontaux
- impacts latéraux
- impacts arrière
- retournements

Informations générales sur les ceintures de sécurité

ATTENTION

Le port inadéquat d'une ceinture de sécurité augmente les risques de blessures graves ou mortelles en cas d'impact, même si le véhicule est équipé d'airbags.

Veiller à boucler et à porter convenablement la ceinture de sécurité, et à ce que les passagers en fassent de même.

ATTENTION : Les ceintures de sécurité sont conçues pour reposer sur le squelette du corps, et doivent être portées bas sur le devant du bassin ou le bassin, la poitrine et les épaules, selon le cas ; il faut éviter de porter la sangle abdominale sur le ventre.

ATTENTION : Les ceintures de sécurité doivent être plaquées contre le corps aussi fermement que possible, tout en restant d'un port confortable, pour qu'elles offrent le niveau de protection pour lequel elles ont été conçues. Une ceinture de sécurité mal tendue offre une protection nettement réduite à l'occupant concerné.

ATTENTION : Les ceintures de sécurité ne doivent pas être portées avec les sangles vrillées.

ATTENTION : Chaque ceinture ne doit être portée que par un seul occupant ; il est dangereux de passer la ceinture devant un enfant assis sur les genoux d'un occupant.

■ Ceinture de sécurité ventrale/thoracique

Chacune des cinq positions d'assise est dotée d'une ceinture de sécurité ventrale/thoracique avec enrouleur à blocage par inertie. Pendant la conduite normale, l'enrouleur vous offre une liberté de mouvement sur le siège tout en maintenant la ceinture tendue. En cas de collision ou de freinage brusque, l'enrouleur bloque la ceinture de manière à retenir le corps de l'occupant.

La ceinture de sécurité doit être correctement attachée lorsqu'un dispositif de retenue pour enfant face à la route est utilisé.

➤ **Sécurité des enfants** P. 76

☒ Informations générales sur les ceintures de sécurité

Si la ceinture de sécurité est tirée trop rapidement, elle se verrouille en place. Dans ce cas, rétracter légèrement la ceinture, puis tirer lentement sur celle-ci.

Naturellement, les ceintures de sécurité ne peuvent pas protéger complètement dans tous les accidents. Mais dans la plupart des cas, elles réduisent les risques de blessures graves.

Dans la majorité des pays il est nécessaire de porter les ceintures de sécurité. Prendre le temps de se familiariser avec les exigences réglementaires des pays dans lesquels le véhicule sera utilisé.

■ Comment bien utiliser les ceintures de sécurité

Respecter les instructions ci-dessous pour une bonne utilisation des ceintures :

- Les occupants doivent être assis bien droits, bien adossés à leur siège et rester dans cette position pendant toute la durée du déplacement. Les passagers qui ne se tiennent pas droits ou qui se penchent vers l'avant ou le côté compromettent l'efficacité des ceintures et risquent d'être plus grièvement blessés en cas de collision.
- Ne jamais faire passer la partie thoracique d'une ceinture de sécurité ventrale/thoracique sous le bras ou derrière le dos. Cela peut entraîner des blessures très graves lors d'une collision.
- Deux personnes ne doivent jamais utiliser une même ceinture de sécurité. Elles risqueraient d'être très grièvement blessées en cas d'accident.
- Ne pas placer d'accessoires sur les ceintures de sécurité. Des dispositifs destinés à améliorer le confort de l'occupant ou à repositionner la sangle thoracique d'une ceinture de sécurité peuvent réduire la capacité de protection de la ceinture et augmenter les risques de blessures graves en cas d'accident.

Dispositif de rappel de ceinture de sécurité

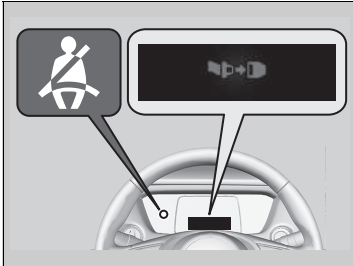

■ Sièges avant

Le système de ceintures de sécurité intègre un témoin sur le tableau de bord pour rappeler au conducteur et/ou au passager avant de boucler leur ceinture de sécurité.

Si le mode d'alimentation est réglé sur MARCHE alors qu'une ceinture de sécurité n'est pas attachée, le témoin s'allume.

Le signal sonore retentit périodiquement et le témoin clignote si vous commencez à rouler sans avoir attaché une ceinture de sécurité.

⊗ Dispositif de rappel de ceinture de sécurité

Le témoin s'allume également si le passager avant ne boucle pas sa ceinture de sécurité au cours des six secondes suivant le réglage du mode d'alimentation sur MARCHE.

Si personne n'occupe le siège du passager avant, le témoin ne s'allume pas et le signal sonore ne retentit pas.

Si le témoin s'allume ou si un signal sonore retentit alors que personne n'est assis dans le siège passager avant. Vérifier si :

- Il n'y a aucun poids sur le siège du passager avant.
- La ceinture de sécurité du conducteur est attachée.

Si le témoin ne s'allume pas lorsque le passager est assis et n'est pas attaché, il est possible que quelque chose perturbe le capteur de détection d'occupation. Vérifier si :

- Un coussin est posé sur le siège.
- Le passager avant n'est pas assis correctement.

S'il ne s'agit d'aucune de ces conditions, faire vérifier le véhicule par un concessionnaire.

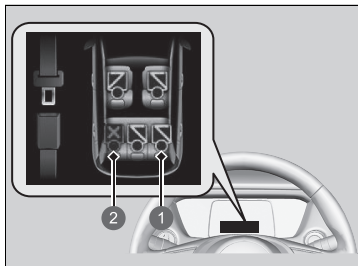

- 1 Attachée
- 2 Détachée

■ Sièges arrière

Votre véhicule surveille l'utilisation des ceintures de sécurité arrière. L'interface d'information du conducteur indique si l'une des ceintures des sièges arrière n'est pas bouclée.

L'affichage apparaît lorsque :

- Une porte arrière est ouverte et fermée.
- Un passager arrière a attaché ou détaché sa ceinture de sécurité.

Le signal sonore retentit si un passager arrière détache sa ceinture de sécurité pendant la conduite.

Prétensionneurs automatiques de ceinture de sécurité

Siège conducteur

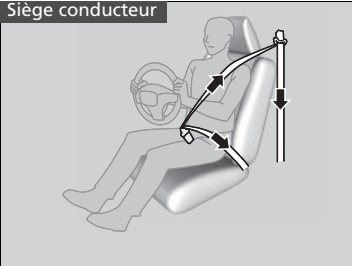

Les sièges avant et les sièges arrière extérieurs sont équipés de prétensionneur automatique de ceinture de sécurité en vue de renforcer la sécurité.

Les prétensionneurs tendent automatiquement les ceintures de sécurité des sièges avant et des sièges arrière extérieurs en cas de collision frontale modérée à grave, parfois même lorsque l'impact n'est pas assez violent pour déclencher le déploiement des airbags avant ou de l'airbag de genoux côté conducteur.

Siège passager avant et sièges arrière extérieurs

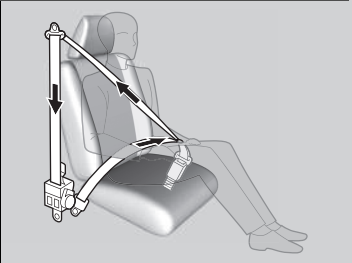

Prétensionneurs automatiques de ceinture de sécurité

Les prétensionneurs automatiques de ceinture de sécurité ne peuvent servir qu'à une seule occasion.

Si un prétensionneur est activé, le témoin SRS s'allume. Demander à un réparateur agréé de remplacer le prétensionneur et d'effectuer une inspection complète du système de ceinture de sécurité, la protection risquant d'être insuffisante en cas d'impact ultérieur.

En cas d'impact latéral de modéré à grave, le tendeur du côté en question est également activé.

Bouclage d'une ceinture de sécurité

Une fois le siège avant réglé à la position requise et après s'être assis bien droit et bien calé contre le siège (voir les illustrations pour adopter la bonne posture au volant) :

☒ **Réglage des sièges** P. 211



1. Dérouler doucement la ceinture de sécurité.

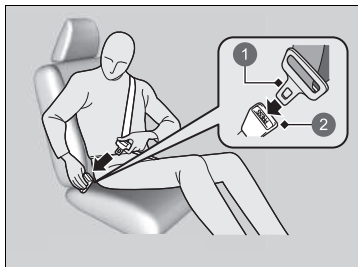

1 Languette de verrouillage

2 Fermoir

2. Introduire la languette de verrouillage dans la boucle, puis tirer légèrement sur la ceinture pour s'assurer qu'elle est correctement verrouillée.

► S'assurer que la ceinture n'est pas vrillée ou coincée quelque part.

☒ Bouclage d'une ceinture de sécurité

Personne ne doit jamais s'asseoir sur un siège dont la ceinture de sécurité est inopérante ou semble défectueuse. L'utilisation d'une ceinture de sécurité qui ne fonctionne pas correctement risque de ne pas protéger l'occupant en cas d'impact. Faire contrôler aussitôt que possible la ceinture par un réparateur agréé.

Si la ceinture de sécurité semble bloquée en position complètement rétractée, tirer sur la sangle thoracique d'un coup sec, puis la repousser vers l'intérieur. Ensuite, tirer doucement la ceinture pour l'extraire de l'enrouleur et l'attacher. S'il est impossible de débloquer la ceinture de sécurité de la position complètement rétractée, ne laisser personne s'asseoir sur le siège et amener le véhicule chez un concessionnaire pour le faire réparer.

☒ **Informations générales sur les ceintures de sécurité** P. 42

☒ **Inspection des ceintures de sécurité** P. 54



3. Faire passer la sangle sous-abdominale de la ceinture aussi bas que possible sur les hanches (voir l'illustration), puis tirer la sangle thoracique pour tendre la sangle sous-abdominale. En cas de collision, ceci fera supporter le choc aux os robustes du bassin et réduira ainsi les risques de lésions internes.
4. Si nécessaire, tirer à nouveau la sangle vers le haut pour la tendre, puis s'assurer qu'elle passe au milieu de la poitrine et par-dessus l'épaule. En cas de collision, ceci répartit les forces de l'impact sur les os les plus solides du buste.

► Bouclage d'une ceinture de sécurité

⚠ ATTENTION

Un positionnement incorrect des ceintures de sécurité fait courir un risque de blessures graves ou mortelles en cas d'accident.

S'assurer que toutes les ceintures de sécurité sont correctement positionnées avant de prendre la route.

Pour déverrouiller la ceinture, appuyer sur le bouton rouge **PRESS**, puis guider la sangle à la main jusqu'à enroulement complet.

Après avoir quitté le véhicule, s'assurer que la ceinture est correctement rangée afin qu'elle ne soit pas pincée à la fermeture de la porte.

Ne jamais introduire de corps étrangers dans la boucle ou le mécanisme d'enrouleur.

■ Réglage de l'ancrage supérieur de ceinture de sécurité

Les sièges avant sont munis d'ancrages supérieurs de ceinture de sécurité réglables adaptables aux occupants de grande ou de petite taille.

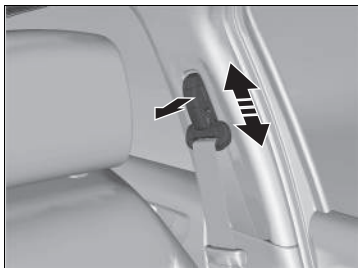

1. Soulever ou abaisser l'ancrage tout en tirant l'ancrage supérieur vers l'extérieur.
2. Régler l'ancrage supérieur de manière que la sangle passe au milieu de la poitrine et par-dessus l'épaule.

▣ Réglage de l'ancrage supérieur de ceinture de sécurité

Après chaque réglage, vérifier que l'ancrage supérieur de ceinture de sécurité est verrouillé en place.

La hauteur de l'ancrage supérieur de ceinture de sécurité présente quatre paliers de réglage. Si la ceinture de sécurité passe sur le cou, abaisser la hauteur de l'ancrage par paliers successifs.

Ceinture de sécurité avec ancrage amovible

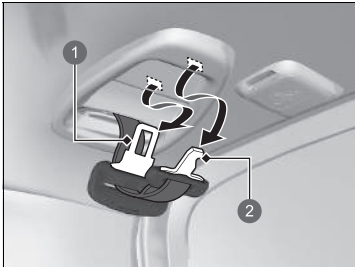

- ❶ Languette de verrouillage
- ❷ Petite languette de verrouillage

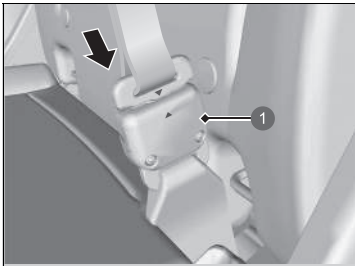

- ❶ Fermeur de l'ancrage

1. Retirer la petite languette de verrouillage et la languette de verrouillage de la ceinture de sécurité des fentes de fixation situées dans le pavillon.

2. Aligner les repères triangulaires de la petite languette de verrouillage et du fermeur de l'ancrage. S'assurer que la ceinture n'est pas vrillée. Fixer la ceinture au fermeur de l'ancrage.

⊠ Ceinture de sécurité avec ancrage amovible

⚠ ATTENTION

Utiliser la ceinture de sécurité avec l'ancrage amovible débouclé augmente les risques de blessures graves, voire mortelles, en cas de collision.

Avant d'utiliser une ceinture de sécurité, s'assurer que l'ancrage amovible est correctement bouclé.

Pour déboucler l'ancrage amovible, insérer la languette de verrouillage dans la fente du côté du fermeur de l'ancrage.

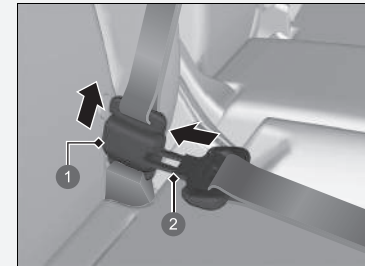

- ❶ Fermeur de l'ancrage
- ❷ Languette de verrouillage

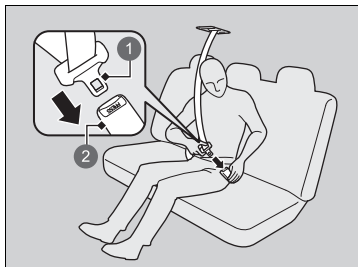

- ① Languette de verrouillage
- ② Fermoir

3. Engager la languette de verrouillage dans la boucle. Serrer convenablement la ceinture de sécurité, de la même façon que la ceinture de sécurité ventrale/thoracique.

■ Conseils pour les femmes enceintes

Considérer la solution alternative :

Lorsqu'une femme enceinte se trouve à bord du véhicule en tant que conducteur ou que passager, la meilleure manière de se protéger elle-même et son futur enfant est de toujours porter une ceinture de sécurité. Lors du positionnement de la ceinture de sécurité, placer la sangle thoracique sur la poitrine en évitant l'abdomen, et faire passer la sangle abdominale aussi bas que possible sur les hanches. (Voir l'illustration).



☒ Conseils pour les femmes enceintes

A chaque visite médicale, une femme enceinte doit demander à son médecin si elle est apte à conduire.

Pour limiter les risques de blessures d'une femme enceinte et de son futur enfant en cas de déploiement d'un airbag frontal :

- Lorsqu'une femme enceinte conduit, elle doit s'asseoir bien droit et reculer son siège au maximum dans une position depuis laquelle elle peut néanmoins parfaitement accéder aux commandes.
- Lorsqu'elle se trouve à bord en tant que passager avant, elle doit reculer son siège au maximum.

Inspection des ceintures de sécurité

Vérifier régulièrement l'état des ceintures de sécurité comme suit :

- Tirer complètement chaque sangle et vérifier si elle n'est pas effilochée, coupée, brûlée ou usée.
- Contrôler que les languettes de verrouillage fonctionnent en douceur et que les sangles se rétractent facilement.
 - Si une ceinture de sécurité ne se rétracte pas facilement, le nettoyage de la ceinture peut corriger le problème. N'utiliser que du détergent doux et de l'eau tiède. Ne pas utiliser d'agents de blanchiment ou solvants de nettoyage. S'assurer que la ceinture de sécurité est complètement sèche avant de la rétracter.

Une ceinture en mauvais état ou ne fonctionnant pas correctement n'offrira pas une protection adéquate et doit être remplacée dès que possible.

Toute ceinture de sécurité portée lors d'un accident risque de ne plus offrir une protection suffisante en cas d'impact ultérieur. Suite à toute collision, faire contrôler les ceintures par un réparateur agréé.

► Inspection des ceintures de sécurité

⚠ ATTENTION

Négliger de contrôler ou d'assurer l'entretien des ceintures de sécurité peut avoir pour conséquence des blessures graves, voire mortelles, si elles ne fonctionnent pas correctement au moment requis.

Contrôler régulièrement les ceintures de sécurité et, si nécessaire, les faire réparer le plus vite possible.

ATTENTION : L'utilisateur ne doit entreprendre aucune modification ou n'effectuer aucun ajout qui pourrait empêcher les dispositifs de réglage de la ceinture de fonctionner pour éliminer le mou, ou empêcher la ceinture de sécurité d'être réglée pour éliminer le mou.

ATTENTION : Il est primordial de remplacer la ceinture de sécurité complète alors qu'elle était portée dans une collision grave même si elle ne présente pas de dommage évident.

ATTENTION : Faire attention d'éviter toute contamination de la sangle avec des produits de lustrage, huiles et autres produits chimiques, et plus particulièrement de l'électrolyte de batterie. Le nettoyage peut s'effectuer en toute sécurité en utilisant de l'eau et un détergent doux. La ceinture doit être remplacée si la sangle est élimée, contaminée ou détériorée.

Points d'ancrage

Siège avant

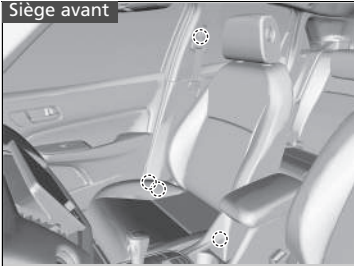

Lors du remplacement des ceintures de sécurité, utiliser les points d'ancrage représentés sur les figures.

Chaque siège avant est doté d'une ceinture de sécurité sous-abdominale/thoracique.

Siège arrière

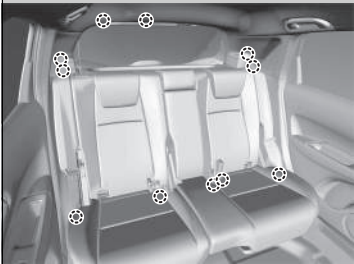

Les sièges arrière comportent trois ceintures de sécurité sous-abdominales/thoraciques.

Composants des airbags

Les airbags avant, de genoux côté conducteur, latéraux avant, latéraux arrière, centraux avant et latéraux rideaux sont déployés en fonction de l'orientation et de la gravité de l'impact. Le système d'airbags inclut :

- Deux airbags frontaux SRS (système de retenue supplémentaire). L'airbag du conducteur se trouve au centre du volant ; l'airbag du passager avant se trouve dans la planche de bord. Ils portent tous deux l'indication **SRS AIRBAG**.
- Quatre airbags latéraux, un pour le conducteur, un pour le passager avant et deux pour le hors-bord arrière. Les airbags sont placés sur les bords externes des dossiers de sièges. Tous sont marqués **SIDE AIRBAG**.
- Deux airbags rideaux latéraux, un pour chaque côté du véhicule. Les airbags se trouvent dans le pavillon, au-dessus des vitres latérales. Les montants avant et arrière portent la mention **SIDE CURTAIN AIRBAG**.
- Un airbag central. L'airbag se trouve au centre du dossier de siège conducteur. Il est marqué **CENTER AIRBAG**.

- Airbag de genoux côté conducteur. L'airbag de genoux côté conducteur est situé sous la colonne de direction. Il est marqué **SRS AIRBAG**.
- Une unité de commande électronique qui, lorsque le mode d'alimentation est sur MARCHE, surveille en permanence les informations sur les différents capteurs d'impact, les capteurs de ceinture de sécurité et de siège, les déclencheurs d'airbag, les prétensionneurs de ceinture de sécurité, et d'autres informations sur le véhicule. Au cours d'une collision, l'unité peut enregistrer ces informations.
- Prétensionneurs automatiques de ceinture de sécurité pour les sièges avant et les sièges arrière extérieurs.
- Capteurs d'impact qui détectent une collision frontale ou latérale modérée à grave.
- Témoin sur le tableau de bord donnant l'alerte en cas d'anomalie potentielle du système d'airbags ou des prétensionneurs de ceinture de sécurité.
- Témoin sur le tableau de bord donnant l'alerte en cas de désactivation de l'airbag avant côté passager avant.

Informations importantes sur les airbags

Les airbags sont des dispositifs dangereux. Pour être utiles, les coussins doivent se gonfler avec une force extrême. Les airbags peuvent sauver des vies. Cependant ils peuvent également causer des brûlures, hématomes et autres blessures légères, pouvant parfois être mortelles, aux occupants mal attachés ou mal assis.

Que faut-il faire ? Toujours porter convenablement sa ceinture de sécurité et être assis bien droit, aussi loin que possible du volant, tout en conservant une bonne maîtrise du véhicule. Le passager avant doit reculer au maximum son siège par rapport à la planche de bord.

Se rappeler toutefois qu'aucun système de sécurité n'est en mesure d'éviter complètement les blessures ou les décès résultant d'un accident grave et ce, malgré le port des ceintures de sécurité et le déploiement des airbags.

Ne placer d'objets durs ou pointus entre le corps et l'airbag frontal. Le fait de porter sur soi des objets durs ou pointus, ou de conduire avec une pipe ou tout autre objet pointu dans la bouche, peut entraîner des blessures en cas de déploiement de l'airbag avant.

Ne pas attacher ou placer d'objets sur les caches de l'airbag de genoux avant et côté conducteur. Des objets déposés sur les caches identifiés **SRS AIRBAG** pourraient gêner le bon fonctionnement des airbags ou être projetés dans l'habitacle et blesser un occupant en cas de déclenchement des airbags.

Informations importantes sur les airbags

Ne jamais tenter de désactiver les airbags. Ensemble, les airbags et les ceintures de sécurité offrent la meilleure protection.

Lors de la conduite, éviter de placer les mains et les bras sur la trajectoire de l'airbag en les gardant sur le volant. Ne pas croiser les bras sur le cache d'airbag.

Types d'airbags

Le véhicule est équipé de cinq types d'airbags :

- **Airbags frontaux** : airbags situés devant les sièges conducteur et passager avant.
- **Airbag de genoux côté conducteur** : airbag situé sous la colonne de direction.
- **Airbag central** : airbag situé au centre du dossier du siège conducteur.
- **Airbags latéraux** : airbags situés dans les dossiers des sièges conducteur, passager avant et passagers arrière extérieurs.
- **Airbags rideaux latéraux** : airbags situés au-dessus des vitres latérales.

Les différents types d'airbags sont détaillés ci-après.

Airbags avant (SRS)

En cas de collision frontale grave ou modérée, les airbags SRS avant se déploient pour protéger la tête et la poitrine du conducteur et/ou du passager avant.

SRS (Supplemental Restraint System - Système de retenue supplémentaire) indique que les airbags sont conçus pour compléter l'action des ceintures de sécurité, et non pour s'y substituer. Les ceintures de sécurité constituent le système de retenue principal des occupants.

Emplacements des logements

Les airbags frontaux se trouvent au centre du volant pour le conducteur et dans la planche de bord pour le passager avant. Ils portent tous deux l'indication **SRS AIRBAG**.

Types d'airbags

Les airbags sont susceptibles de se déployer dès que le mode d'alimentation est sur MARCHE.

Après le déploiement d'un airbag en cas d'accident, une petite quantité de fumée est visible. Il s'agit du processus de combustion du gonfleur ; elle n'est pas nocive. Les personnes souffrant de problèmes respiratoires peuvent rencontrer un inconfort temporaire. Dans un tel cas, sortir du véhicule dès que les conditions de sécurité le permettent.

Fonctionnement

Les airbags frontaux sont conçus pour se déployer en cas de collision frontale modérée à sévère. Lors d'une décélération soudaine du véhicule, les capteurs transmettent des informations au module de commande, lequel commande le déploiement d'un ou des deux airbags frontaux.

On entend par collision frontale une collision de face ou légèrement de côté entre deux véhicules, ou la collision d'un véhicule avec un objet stationnaire, par exemple un mur en béton.

Comment fonctionnent les airbags frontaux

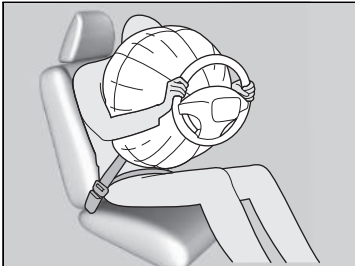

Alors que la ceinture de sécurité permet de maintenir le torse, les airbags frontaux offrent une protection complémentaire au niveau de la tête et de la poitrine.

Les airbags frontaux se dégonflent immédiatement pour ne pas entraver la visibilité du conducteur ou sa capacité de manœuvrer le volant ou d'effectuer d'autres commandes.

La durée totale de déploiement et dégonflement est d'une rapidité telle que la plupart des occupants ne se rendent compte que les airbags se sont déployés qu'en les voyant devant eux.

■ Cas où les airbags ne doivent pas se déployer

Impacts frontaux mineurs : les airbags avant sont conçus pour compléter les ceintures de sécurité et contribuer à épargner des vies, et non pour éviter des égratignures ou même des fractures risquant de découler d'un impact frontal dont la gravité est inférieure à un seuil modéré.

Impacts latéraux : les airbags frontaux offrent une protection en cas de décélération soudaine entraînant la projection du conducteur ou du passager avant vers l'avant du véhicule. Les airbags latéraux et les airbags latéraux rideaux sont spécialement conçus pour limiter la gravité des blessures encourues en cas d'impact latéral modéré à grave, susceptible de projeter le conducteur ou le passager avant vers le côté du véhicule.

Impacts arrière : les appuie-têtes et les ceintures de sécurité assurent la meilleure protection en cas d'impact arrière. Les airbags frontaux ne peuvent fournir aucune protection particulière et ne sont pas conçus pour se déployer en cas de collision de ce type.

Retournements : les ceintures de sécurité et les airbags latéraux rideaux offrent la meilleure protection possible lors d'un retournement. Les airbags frontaux ne pouvant fournir qu'une protection négligeable, voire nulle, ils ne sont pas conçus pour se déployer en cas de retournement.

■ Cas où les airbags frontaux se déploient avec peu ou pas de dommage apparent

Comme le système d'airbags détecte les décélération soudaines, un choc important au niveau du châssis ou de la suspension du véhicule pourrait entraîner le déploiement d'un ou plusieurs airbags. C'est le cas, par exemple, lors d'un choc contre un trottoir, sur le bord d'un trou ou sur un quelconque objet fixe placé bas, entraînant la décélération soudaine du châssis du véhicule. L'impact provenant de dessous le véhicule, le dommage peut ne pas être immédiatement apparent.

■ Cas où les airbags frontaux ne se déploient pas, bien que les dommages extérieurs paraissent graves

Etant donné que certaines pièces de carrosserie déformables absorbent l'énergie d'impact, la gravité des dommages apparents ne fait pas forcément état du bon fonctionnement des airbags. En fait, certaines collisions peuvent entraîner des dommages graves sans toutefois que les airbags se déploient, car ces derniers n'auraient pas été nécessaires ou n'auraient offert aucune protection particulière même s'ils s'étaient déployés.

■ Système de désactivation de l'airbag frontal passager

Si un dispositif de retenue pour enfant dos à la route doit impérativement être installé sur le siège passager avant, désactiver manuellement le système d'airbag avant côté passager à l'aide de la clé intégrée.

■ Commutateur ON/OFF d'airbag avant côté passager

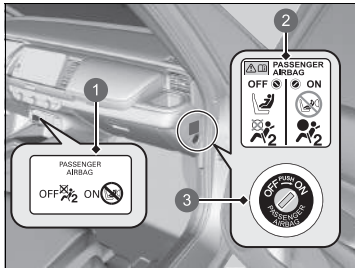

- 1 Témoin **ON/OFF** de l'airbag frontal passager
- 2 Etiquette d'avertissement du système
- 3 Commutateur **ON/OFF**

Lorsque le commutateur **ON/OFF** de l'airbag frontal passager est en position :

ARRET : l'airbag frontal passager est désactivé.

L'airbag avant côté passager ne se déploie pas lors d'une collision frontale qui provoque le déploiement de l'airbag avant côté conducteur.

Le témoin de l'airbag frontal passager reste allumé au titre de rappel.

MARCHE : l'airbag frontal passager est activé. Le témoin de l'airbag avant côté passager s'allume et reste allumé pendant environ 60 secondes.

▶ Système de désactivation de l'airbag frontal passager

⚠ ATTENTION

Le système de l'airbag frontal passager doit être désactivé si l'on ne peut éviter d'installer un dispositif de retenue pour enfant type dos à la route sur le siège passager avant.

En cas de déploiement de l'airbag frontal passager, celui-ci pourrait heurter le dispositif de retenue pour enfant type dos à la route avec une force suffisante pour provoquer des blessures graves, voire mortelles, au bébé.

⚠ ATTENTION

Veiller à réactiver l'airbag frontal passager lorsqu'aucun dispositif de retenue pour enfant type dos à la route n'est installé sur le siège passager avant.

Laisser l'airbag frontal passager désactivé pourrait entraîner des blessures graves, voire mortelles, lors d'une collision.

■ Pour désactiver l'airbag frontal passager

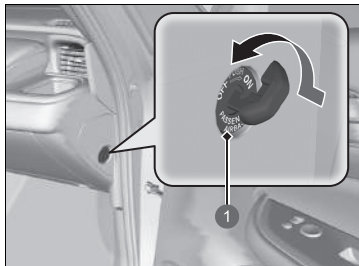

- 1 Commutateur **ON/OFF** de l'airbag avant côté passager

■ Témoin de désactivation de l'airbag avant côté passager

Si le système d'airbag avant côté passager est activé, le témoin s'éteint au bout de quelques secondes lorsque vous réglez le mode d'alimentation sur MARCHE.

Lorsque l'airbag frontal passager est désactivé, le témoin reste allumé ou s'éteint momentanément puis se rallume.

►► Pour désactiver l'airbag frontal passager

REMARQUE

- Utiliser la clé intégrée du véhicule pour actionner le commutateur **ON/OFF** de l'airbag avant côté passager. En cas d'utilisation d'une clé différente, le commutateur pourrait être endommagé, ou le système d'airbag avant côté passager pourrait ne pas fonctionner correctement.
- Ne pas fermer la porte ou appuyer trop fortement sur la clé intégrée lorsqu'elle se trouve dans le commutateur **ON/OFF** de l'airbag avant côté passager. Le commutateur ou la clé pourrait être endommagé.

Il est fortement déconseillé d'installer un dispositif de retenue pour enfant dos à la route sur le siège passager avant.

🚫 **Protection des bébés** P. 79

Il relève de la responsabilité du propriétaire du véhicule de mettre le système d'airbag avant côté passager en position **OFF** pour installer un dispositif de retenue pour enfant dos à la route sur le siège passager avant.

Lorsqu'aucun dispositif de retenue pour enfant dos à la route n'est installé sur le siège passager avant, réactiver le système d'airbag.

■ Etiquette du système de désactivation d'airbag avant côté passager

L'étiquette est située sur le panneau latéral du tableau de bord côté passager avant.



- ❶ Bébé dans un dispositif de retenue pour enfant dos à la route : peut être placé à l'avant si cela est inévitable
- ❷ Ne peut pas être assis à l'avant
- ❸ L'airbag avant côté passager est : Activé
- ❹ Désactivé

Airbag de genoux côté conducteur

L'airbag SRS de genoux côté conducteur se déclenche lors de collisions frontales modérées à graves pour aider à maintenir le conducteur dans la position appropriée ainsi qu'à optimiser la protection fournie par les autres dispositifs de sécurité du véhicule.

La mention **SRS** (Système de Retenue Supplémentaire) indique que les airbags sont conçus pour compléter l'action des ceintures de sécurité, et non pour s'y substituer. Les ceintures de sécurité constituent le système de retenue principal des occupants.

Emplacements des logements

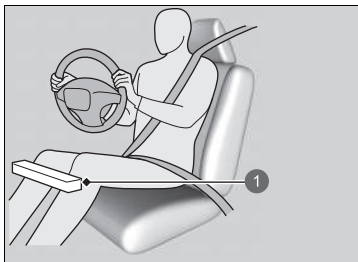

1 Emplacement de l'airbag de genoux côté conducteur

L'airbag de genoux côté conducteur est situé sous la colonne de direction.

L'airbag est marqué **SRS AIRBAG**.

►► Airbag de genoux côté conducteur

Ne pas placer d'accessoires sur ou à proximité d'un airbag de genoux, car ils peuvent interférer avec le bon fonctionnement de l'airbag, voire blesser quelqu'un en cas de déploiement de l'airbag.

Le conducteur ne doit pas placer d'objets sous le siège ou derrière ses pieds. Les objets peuvent interférer avec le déploiement des airbags en cas de collision frontale modérée à grave et peuvent entraîner une protection insuffisante.

Fonctionnement

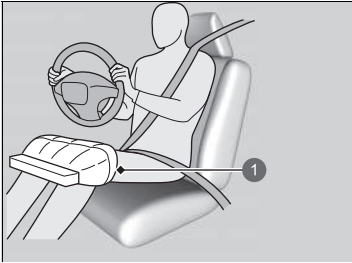

Lorsque l'airbag avant côté conducteur se déploie, l'airbag de genoux côté conducteur se déploie également.

- ① Déploiement de l'airbag de genoux côté conducteur

■ Cas où un airbag de genoux côté conducteur se déploie avec peu ou pas de dommage apparent

Comme le système d'airbags détecte les décélérations soudaines, un choc important au niveau du châssis ou de la suspension du véhicule pourrait entraîner le déploiement d'un ou plusieurs airbags.

C'est le cas, par exemple, lors d'un choc contre un trottoir, sur le bord d'un trou ou sur un quelconque objet fixe placé bas, entraînant la décélération soudaine du châssis du véhicule. L'impact provenant de dessous le véhicule, le dommage peut ne pas être immédiatement apparent.

■ Cas où un airbag de genoux côté conducteur ne se déploie pas, bien que les dommages extérieurs paraissent importants

Etant donné que certaines pièces de carrosserie déformables absorbent l'énergie d'impact, la gravité des dommages apparents ne fait pas forcément état du bon fonctionnement des airbags. En fait, certaines collisions peuvent entraîner des dommages graves sans toutefois que les airbags se déploient, car ces derniers n'auraient pas été nécessaires ou n'auraient offert aucune protection particulière même s'ils s'étaient déployés.

Airbag central

L'airbag central est conçu pour protéger la tête du conducteur et du passager avant en cas d'impact latéral modéré à grave.

Position assise

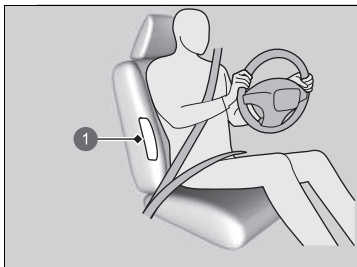

1 Emplacement de l'airbag central

L'airbag central se trouve au centre du dossier de siège conducteur.

Il est marqué **CENTER AIRBAG**.

Fonctionnement

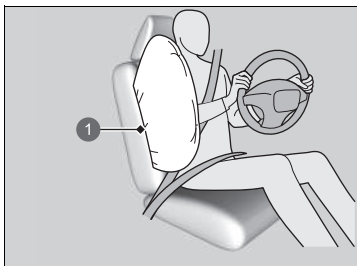

1 Airbag central

Airbag central

Veillez à ce que vous-même et tout passager avant soyez toujours assis bien droits. Le fait d'être penché dans la trajectoire de l'airbag central peut empêcher l'airbag de se déployer correctement et augmente le risque de blessures graves.

Ne pas placer d'accessoires sur ou à proximité de l'airbag central. Ils risquent d'entraver le bon fonctionnement de l'airbag ou de blesser une personne en cas de déploiement.

Ne pas ouvrir le couvercle du compartiment de console pendant la conduite.

Ne pas couvrir ou remplacer la housse du dossier de siège conducteur sans consulter un concessionnaire.

Le fait de couvrir ou de remplacer les housses de dossier de siège conducteur de façon inappropriée pourrait empêcher l'airbag central de se déployer correctement en cas d'impact latéral.

■ Cas où un airbag central se déploie avec peu ou pas de dommage apparent

Puisque ce système d'airbag détecte les accélérations soudaines, un choc important sur le flanc du véhicule peut entraîner le déploiement de l'airbag central. Il se peut que les dommages apparents soient très légers, voire inexistants. Toutefois, le choc détecté par les capteurs d'impact latéraux était suffisamment grave pour que l'airbag se déploie.

■ Cas où un airbag central ne se déploie pas, bien que les dommages extérieurs paraissent importants

Il arrive parfois que l'airbag central ne se déploie pas lors d'un impact entraînant de graves dommages apparents. C'est le cas, par exemple, lorsque le point d'impact se situe tout à l'avant ou à l'arrière du véhicule, ou lorsque les pièces de carrosserie déformables du véhicule ont absorbé en grande partie l'énergie du choc. Dans ces deux situations, l'airbag central n'aurait pas été nécessaire ou n'aurait offert aucune protection particulière même déployé.

Airbags latéraux

Les airbags latéraux sont prévus pour protéger le torse et le bassin d'un passager avant ou arrière en cas d'impact latéral modéré à grave.

■ Emplacements des logements

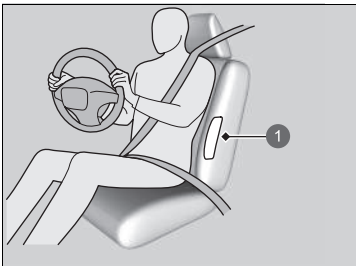

1 Emplacement de l'airbag latéral

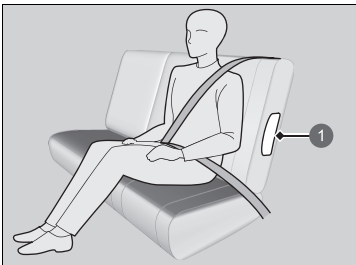

1 Emplacement de l'airbag latéral

Les airbags latéraux sont logés dans le flanc extérieur du dossier du siège conducteur, passager avant et extérieur arrière.

Chacun est marqué **SIDE AIRBAG**.

► Airbags latéraux

Ne pas placer d'accessoires sur ou à proximité des airbags latéraux. Ils risquent d'entraver le bon fonctionnement des airbags ou de blesser une personne en cas de déploiement.

Fonctionnement

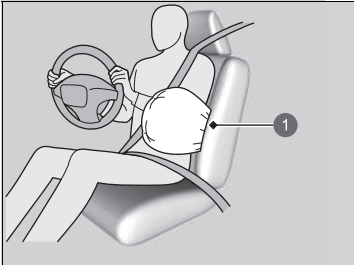

1 Déploiement de l'airbag latéral

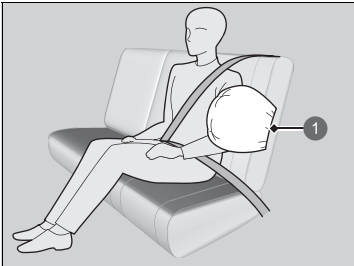

1 Déploiement de l'airbag latéral

Lorsque les capteurs détectent un impact latéral modéré à sévère, le module de commande envoie un signal pour déployer instantanément l'airbag latéral du côté où s'est produit l'impact.

⚠ Airbags latéraux

Ne pas couvrir ou remplacer les housses de dossiers de sièges sans consulter un concessionnaire agréé.

Le fait de couvrir ou de remplacer incorrectement les housses de dossiers de sièges pourrait empêcher les airbags latéraux de correctement se déployer lors d'un impact latéral.

Ne pas permettre aux passagers avant et arrière de se pencher sur le côté avec la tête sur la trajectoire de déploiement de l'airbag latéral. L'airbag latéral qui se déploie peut heurter avec force l'occupant et le blesser sérieusement.

■ **Cas où un airbag latéral se déploie avec peu ou pas de dommage apparent**

Comme ce système d'airbag détecte les accélérations soudaines, un choc important sur le flanc du véhicule peut entraîner le déploiement d'un airbag latéral. Il se peut que les dommages apparents soient très légers, voire inexistants. Toutefois, le choc détecté par les capteurs d'impact latéraux était suffisamment grave pour que l'airbag se déploie.

■ **Cas où un airbag latéral ne se déploie pas, bien que les dommages extérieurs paraissent graves**

Il arrive parfois qu'un airbag latéral ne se déploie pas lors d'un impact entraînant de graves dommages apparents. C'est le cas, par exemple, lorsque le point d'impact se situe tout à l'avant ou à l'arrière du véhicule, ou lorsque les pièces de carrosserie déformables du véhicule ont absorbé en grande partie l'énergie du choc. Dans ces deux situations, l'airbag latéral n'aurait pas été nécessaire ou n'aurait offert aucune protection particulière même s'il s'était déployé.

Airbags rideaux latéraux

Les airbags latéraux rideaux sont prévus pour protéger la tête du conducteur et des passagers assis aux places extérieures en cas d'impact latéral modéré à grave.

■ Emplacements des logements

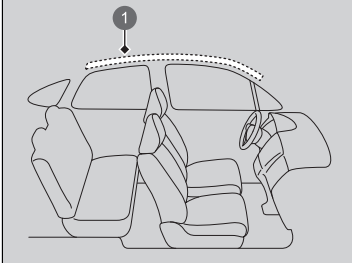

1 Emplacement de l'airbag latéral rideau

Les airbags rideaux latéraux sont situés dans le pavillon au-dessus des vitres latérales, de chaque côté du véhicule.

▣ Airbags rideaux latéraux

Les airbags rideaux latéraux offrent une protection optimale lorsque l'occupant porte convenablement sa ceinture de sécurité et est assis bien droit et bien adossé sur le siège.

Ne pas attacher d'objets sur les vitres latérales ou les montants de toit car ils pourraient gêner le bon fonctionnement des airbags rideaux latéraux.

Ne pas accrocher de porte-manteau ou d'objets durs sur le crochet à vêtements. Il y aurait risque de blessure en cas de déploiement de l'airbag rideau latéral.

■ Fonctionnement

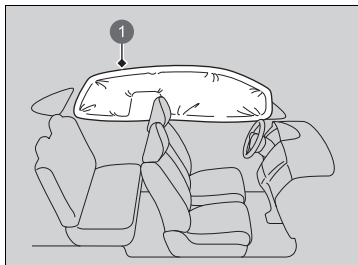

L'airbag rideau latéral est conçu pour se déployer en cas d'impact latéral modéré à sévère.

① Airbag rideau latéral déployé

■ Cas où les airbags rideaux latéraux se déploient lors d'une collision frontale

Un ou les deux airbags rideaux latéraux peuvent également se déployer en cas de collision frontale en diagonale modérée à sévère.

Témoins des airbags

En cas d'anomalie au niveau du système d'airbag, le témoin SRS s'allume et un message s'affiche sur l'interface d'information du conducteur.

■ Témoin du système de retenue supplémentaire (SRS)

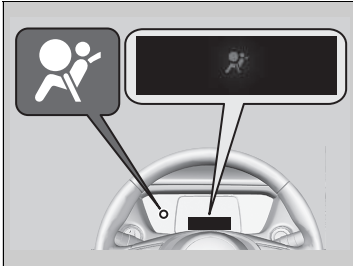

■ Lorsque le mode d'alimentation est réglé sur ON

Le témoin s'allume pendant quelques secondes, puis s'éteint. Cela signifie que le système fonctionne correctement.

Si le témoin s'allume à tout autre moment, ou ne s'allume pas du tout, faire contrôler le véhicule par un concessionnaire dès que possible. Si cela n'est pas fait, il se peut que les airbags et les tensionneurs de ceinture de sécurité ne fonctionnent pas correctement au moment requis.

☒ Témoin du système de retenue supplémentaire (SRS)

⚠ ATTENTION

Ne pas prendre en compte les avertissements du témoin SRS peut entraîner des blessures graves, voire mortelles, en cas de mauvais fonctionnement des systèmes d'airbags ou des prétensionneurs.

En cas d'anomalie potentielle signalée par le témoin SRS, faire au plus vite contrôler le véhicule par un réparateur agréé.

■ Témoin de désactivation d'airbag avant côté passager



■ Lorsque le témoin de désactivation d'airbag frontal passager s'allume

Le témoin est allumé lorsque l'airbag frontal passager est désactivé.

Lorsqu'aucun dispositif de retenue pour enfant dos à la route n'est installé sur le siège passager avant, il est nécessaire de réactiver manuellement le système d'airbag. Le témoin doit s'éteindre.

► Témoin du système de retenue supplémentaire (SRS)

⚠ ATTENTION

Retirer immédiatement le dispositif de retenue pour enfant type dos à la route du siège passager avant si le témoin SRS s'allume. Même si l'airbag frontal du passager a été désactivé, ne pas ignorer le témoin des airbags.

Le système de retenue présente peut-être un défaut qui pourrait causer le déploiement de l'airbag frontal passager et causer des blessures ou la mort.

Entretien des airbags

Il n'est pas nécessaire et vous n'avez pas besoin d'effectuer d'entretien ou de remplacer personnellement des composants du système d'airbags. Toutefois, faire contrôler le véhicule par un réparateur agréé dans les cas suivants :

■ Lorsque des airbags se sont déployés

En cas de déploiement d'un airbag, le module de commande et d'autres composants connexes doivent être remplacés. De même, lorsqu'un prétensionneur automatique de ceinture de sécurité a été activé, il doit être remplacé.

■ Lorsque le véhicule a subi un impact modéré à sévère

Même si les airbags ne se sont pas déployés, faire contrôler ce qui suit par un réparateur agréé : les prétensionneurs de ceinture de sécurité pour les sièges avant et les sièges arrière extérieurs, et chaque ceinture de sécurité bouclée au moment de l'accident.

⊠ Entretien des airbags

La dépose des composants des airbags du véhicule est interdite.

En cas de dysfonctionnement, ou de coupure d'alimentation ou après le déclenchement de l'airbag/déclenchement du prétensionneur de ceinture de sécurité, faire appel à du personnel qualifié.

Il est déconseillé d'utiliser des composants récupérés du système d'airbags, y compris l'airbag, les prétensionneurs, les capteurs, et le module de commande.

Protection des passagers enfants

Chaque année, de nombreux enfants sont blessés ou tués dans des accidents de voiture car ils n'ont pas été attachés ou correctement retenus. Les accidents de voiture constituent la première cause de mortalité chez les enfants jusqu'à 12 ans inclus.

Lorsque des bébés et des enfants sont transportés dans un véhicule, ils doivent être correctement retenus pour réduire le nombre de blessés ou de tués.

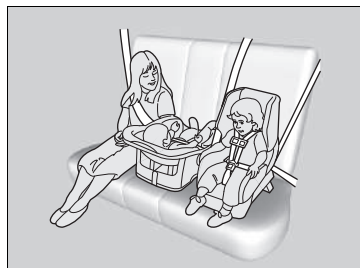

Les enfants doivent être convenablement retenus sur un siège arrière du véhicule. Ils sont mieux protégés parce que :

- Le déploiement d'un airbag frontal ou latéral pourrait blesser ou tuer un enfant assis sur le siège passager avant.
- Un enfant assis sur le siège avant est davantage susceptible de gêner le conducteur en cas de manœuvre d'urgence.
- Les statistiques indiquent que les enfants de tous âges et de toutes tailles sont mieux protégés lorsqu'ils sont maintenus sur un siège arrière.

Protection des passagers enfants

Pare-soleil passager avant

⚠ ATTENTION



NE JAMAIS installer de dispositif de retenue pour enfant dos à la route sur un siège protégé par un AIRBAG ACTIF situé devant lui, sous peine de provoquer des BLESSURES GRAVES VOIRE MORTELLES à l'ENFANT.

⚠ ATTENTION

Les enfants qui ne sont pas maintenus ou qui le sont incorrectement risquent d'être grièvement ou mortellement blessés en cas d'accident.

Un enfant trop petit pour porter une ceinture de sécurité doit être correctement maintenu dans un dispositif de retenue pour enfant homologué. Un enfant de plus grande taille doit être correctement maintenu par une ceinture de sécurité et, si nécessaire, placé dans un siège rehausseur.

- Ne jamais tenir un enfant sur les genoux car il serait impossible de le protéger en cas de collision.
- Ne jamais faire passer une ceinture de sécurité sur soi-même et un enfant. En cas d'accident, la ceinture pourrait s'enfoncer profondément dans le corps de l'enfant et le blesser grièvement ou mortellement.
- Ne jamais laisser deux enfants utiliser la même ceinture de sécurité. Ils risqueraient tous deux d'être très grièvement blessés en cas d'accident.
- Tout enfant trop petit pour porter une ceinture de sécurité doit être correctement attaché par un dispositif de retenue pour enfant homologué, correctement fixé au véhicule par la ceinture de sécurité ou par le système d'ancrage du dispositif.

► Protection des passagers enfants

Dans de nombreux pays, la réglementation demande que tous les enfants de moins de 12 ans et ceux d'une taille inférieure à 150 cm soient assis et correctement retenus à l'arrière.

Dans de nombreux pays, il est demandé d'utiliser un dispositif de retenue pour enfant approprié et homologué pour le transport d'un enfant sur n'importe quel siège passager. Vérifier la réglementation locale en vigueur.

Les dispositifs de retenue pour enfant doivent être conformes au règlement ONU n° 44 ou n° 129, ou aux réglementations des pays concernés.

► **Sélection d'un dispositif de retenue pour enfant** P. 82

- Ne jamais permettre aux enfants de jouer avec les portes, les glaces ou les réglages de siège.
- Ne pas laisser un enfant seul dans le véhicule sans surveillance, en particulier par temps chaud. L'habitacle du véhicule peut rapidement atteindre des températures extrêmes et mettre sa vie en danger. Il pourrait en outre activer des commandes du véhicule et le mettre en mouvement.

► Protection des passagers enfants

ATTENTION : Utiliser le bouton de blocage des vitres électriques pour empêcher les enfants d'ouvrir les vitres. Cette fonction empêche les enfants de jouer avec les vitres, ce qui pourrait les exposer à des dangers ou distraire le conducteur.

🔒 Ouverture/fermeture des vitres électriques
P. 184

ATTENTION : Toujours conserver la clé de contact sur soi lorsque le véhicule est laissé seul ou avec des occupants à bord.

Afin de vous rappeler le danger de l'airbag avant côté passager pour la sécurité des enfants, une étiquette d'avertissement est apposée sur le pare-soleil passager latéral.

Lire et respecter les instructions indiquées sur cette étiquette.

🔒 Etiquettes de sécurité P. 102

Sécurité des bébés et des petits enfants

Protection des bébés

Un nourrisson doit être convenablement maintenu dans un dispositif de retenue pour enfant inclinable dos à la route jusqu'à ce qu'il ait atteint la limite de poids ou de taille spécifiée par le fabricant du dispositif de retenue pour enfant et soit âgé d'au moins un an.

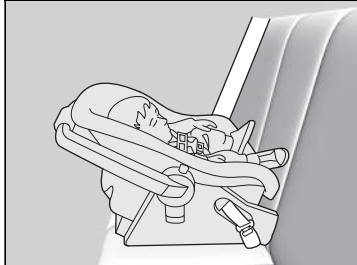

■ Mise en place d'un dispositif de retenue pour enfant dos à la route

Le dispositif de retenue pour enfant doit être positionné et fixé sur l'un des sièges arrière.

- Nous vous recommandons vivement d'installer le dispositif de retenue pour enfant directement derrière le siège passager avant, d'avancer le siège passager avant autant que nécessaire et de le laisser inoccupé.
- S'assurer qu'il n'y a aucun contact entre le dispositif de retenue pour enfant et le siège situé devant lui.

Il est aussi possible de se procurer un dispositif de retenue pour enfant dos à la route de plus petite taille.

Protection des bébés

⚠ ATTENTION

Placer un dispositif de retenue pour enfant type dos à la route sur le siège avant du véhicule fait courir un risque de blessures graves ou mortelles en cas de déploiement de l'airbag frontal passager.

Toujours placer un dispositif de retenue pour enfant dos à la route sur un siège arrière, jamais à l'avant.

Comme exigé par le règlement ONU n° 94 :

⚠ ATTENTION



NE JAMAIS installer de dispositif de retenue pour enfant dos à la route sur un siège protégé par un AIRBAG ACTIF situé devant lui, sous peine de provoquer des BLESSURES GRAVES VOIRE MORTELLES à l'ENFANT.

Lorsqu'un dispositif de retenue pour enfant dos à la route est correctement installé, il peut empêcher le conducteur ou un passager avant de reculer son siège au maximum ou de verrouiller son dossier de siège dans la position désirée.

►► Protection des bébés

De nombreux experts recommandent l'utilisation d'un dispositif de retenue pour enfant dos à la route jusqu'à l'âge de deux ans si la taille et le poids de l'enfant sont adaptés à ce type de dispositif.

Ne jamais installer face à la route un dispositif de retenue pour enfant conçu pour être installé dos à la route.

Toujours lire attentivement le mode d'emploi du dispositif de retenue pour enfant avant sa mise en place.

S'il se déploie, l'airbag avant côté passager pourra heurter avec une force considérable le dispositif de retenue pour enfant dos à la route, ce qui peut le déloger et blesser gravement l'enfant.

S'il est absolument inévitable d'installer un dispositif de retenue pour enfant dos à la route sur le siège passager avant, le système d'airbag avant côté passager doit être désactivé manuellement.

► Système de désactivation de l'airbag frontal passager P. 61

Protection des petits enfants

Si un enfant est âgé d'au moins un an et dépasse les limites de poids et de taille prescrites pour un dispositif de retenue pour enfant dos à la route, l'enfant doit être convenablement et fermement maintenu dans un dispositif de retenue pour enfant face à la route jusqu'à ce qu'il dépasse les limites de poids et de taille prescrites pour ce dernier.

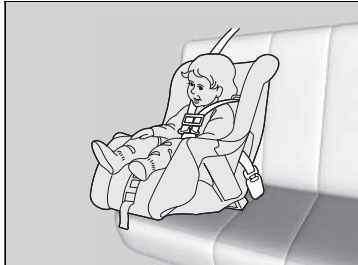

■ Mise en place d'un dispositif de retenue pour enfant face à la route

Il est fortement recommandé de placer un dispositif de retenue pour enfant face à la route sur l'un des sièges arrière et non à l'avant.

Placer un dispositif de retenue pour enfant face à la route sur le siège avant peut s'avérer dangereux. La place la plus sûre pour un enfant est sur l'un des sièges arrière.

Protection des petits enfants

⚠ ATTENTION

Placer un dispositif de retenue pour enfant face à la route sur le siège avant du véhicule fait courir un risque de blessures graves ou mortelles en cas de déploiement de l'airbag avant.

S'il n'y a pas d'autre choix que de placer un dispositif de retenue pour enfant face à la route sur le siège avant, reculer au maximum le siège du véhicule et attacher convenablement l'enfant.

Se tenir informé des réglementations portant sur l'utilisation des dispositifs de retenue pour enfant dans votre zone de conduite et respecter les consignes prescrites par le fabricant du dispositif.

■ Sélection d'un dispositif de retenue pour enfant

Certains dispositifs de retenue enfant sont compatibles avec l'ancrage inférieur. Certains présentent un connecteur rigide, d'autres un connecteur souple. Ils sont tous les deux faciles à utiliser. Certains dispositifs de retenue pour enfant existants ou d'occasion ne peuvent être installés qu'en utilisant la ceinture de sécurité. Quel que soit le type choisi, il faut respecter les instructions d'utilisation et d'entretien du fabricant du dispositif de retenue pour enfant, y compris les dates de péremption recommandées, ainsi que les instructions du présent manuel. Une installation correcte est primordiale pour maximiser la sécurité de l'enfant.

Le connecteur type souple peut ne pas être disponible dans votre pays.

Pour les sièges et les véhicules qui ne sont pas équipés de points d'ancrage inférieurs, installer un dispositif de retenue pour enfant à l'aide de la ceinture de sécurité et d'une sangle d'ancrage supérieure afin de bénéficier d'un niveau de sécurité accru. En effet, tous les dispositifs de retenue pour enfant doivent être fixés avec une ceinture de sécurité lorsqu'ils n'utilisent pas le système d'ancrage inférieur. En outre, il est possible que le fabricant du dispositif de retenue pour enfant conseille d'utiliser une ceinture de sécurité pour fixer un dispositif de retenue ISOFIX une fois qu'un enfant atteint un poids spécifié. Lire attentivement les instructions d'installation correcte dans le mode d'emploi du dispositif de retenue pour enfant.

■ Considération importante lors de la sélection d'un dispositif de retenue pour enfant

S'assurer que le dispositif de retenue pour enfant répond aux trois exigences suivantes :

- Le dispositif de retenue pour enfant doit être d'un type et d'une taille adaptés à l'enfant.
- Le dispositif de retenue pour enfant doit être adapté pour l'emplacement d'assise où il sera utilisé.
- Le dispositif de retenue pour enfant est conforme aux critères de sécurité. Nous recommandons l'utilisation d'un dispositif de retenue pour enfant conforme au règlement ONU n° 44 ou n° 129, ou aux réglementations des pays concernés. Rechercher la marque d'homologation sur le dispositif et la déclaration de conformité du fabricant sur le carton.

► Sélection d'un dispositif de retenue pour enfant

L'installation d'un dispositif de retenue pour enfant compatible avec les ancrages inférieurs est simple.

Les dispositifs de retenue pour enfant compatibles avec les ancrages inférieurs ont été développés pour simplifier la procédure d'installation et réduire la possibilité de blessures en cas d'installation incorrecte.

■ Normes régissant les dispositifs de retenue pour enfant

Quand un dispositif de retenue pour enfant (qu'il s'agisse d'un type i-Size/ISOFIX ou d'un système équipé de ceinture de sécurité) est conforme au règlement ONU applicable, il porte une étiquette d'homologation semblable à celle illustrée ci-contre. Avant d'acheter ou d'utiliser un dispositif de retenue pour enfant quel qu'il soit, il faut vérifier l'étiquette d'homologation et s'assurer que ce dispositif est à la fois compatible avec le véhicule et avec l'enfant, et qu'il est conforme aux normes ONU.

☒ Sélection d'un dispositif de retenue pour enfant

Exemple d'étiquette d'homologation conforme au règlement ONU n° 44

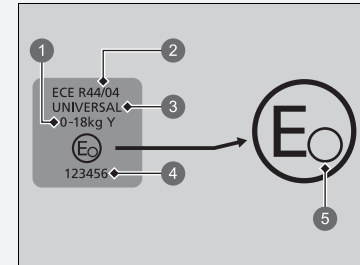

- 1 « Groupe de poids »
- 2 Numéro de réglementation
- 3 Catégorie
- 4 Numéro d'homologation
- 5 Code Pays

►► Sélection d'un dispositif de retenue pour enfant

Exemple d'étiquette d'homologation conforme au règlement ONU n° 129

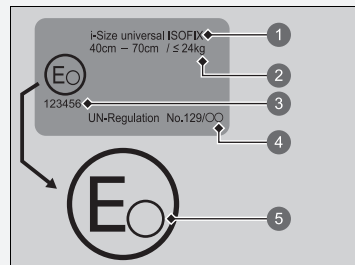

- 1 Catégorie
- 2 Indications de taille et de poids
- 3 Numéro d'homologation
- 4 Numéro de réglementation
- 5 Code Pays

Emplacements pour l'installation du dispositif de retenue pour enfant

Airbag passager activé pour modèle à conduite à gauche



Airbag passager désactivé pour modèle à conduite à gauche



	Adapté aux dispositifs de retenue universels installés avec les ceintures de sécurité du véhicule.
	Adapté aux dispositifs de retenue universels face à la route installés avec les ceintures de sécurité du véhicule.
	Adapté aux dispositifs de retenue pour enfant i-Size et ISOFIX.
	Adapté aux dispositifs de retenue face à la route uniquement.
	Ne jamais utiliser un dispositif de retenue pour enfant dos à la route.
	Position de siège équipée d'ancrages d'attache supérieure.

- *1 : Régler le glissement de siège sur la position la plus en arrière et le dossier sur la position de verrouillage avant.
- *2 : L'appuie-tête doit être retiré lors de la fixation d'un siège enfant fiable approuvé par la norme UN R129. Ranger l'appuie-tête dans le compartiment à bagages de façon à ce qu'il ne soit pas propulsé en cas de freinage brusque ou de collision.
- *3 : Le dispositif de retenue pour enfant (DRE) est conforme aux recommandations Honda à la date de publication. Il est conseillé de s'adresser à un concessionnaire agréé pour obtenir des informations détaillées et à jour sur nos dispositifs de retenue pour enfant recommandés. D'autres DRE peuvent également être adaptés. Pour connaître les listes des véhicules recommandés, consulter les constructeurs de DRE.
- *4 : Si vous fixez un dispositif de retenue pour enfant sur le siège arrière central, la ceinture de sécurité ne peut pas être utilisée sur un côté.
- *5 : Si vous fixez un dispositif de retenue pour enfant sur le siège arrière gauche, la ceinture de sécurité centrale ne peut pas être utilisée.
- *6 : La fixation d'un dispositif de retenue pour enfant sur le siège arrière droit peut rendre la ceinture de sécurité centrale inutilisable.
- *7 : La fixation d'un dispositif de retenue pour enfant ISOFIX sur le siège arrière droit peut rendre la ceinture de sécurité centrale inutilisable.
- *8 : Ceinture de type fixe uniquement.

Les dispositifs de retenue pour enfants dotés de pattes de support peuvent être installés en positions d'assise où i-Size ne peut être monté. Cependant, le siège central est exclu.

Airbag passager activé pour modèle à conduite à droite

Airbag passager désactivé pour modèle à conduite à droite

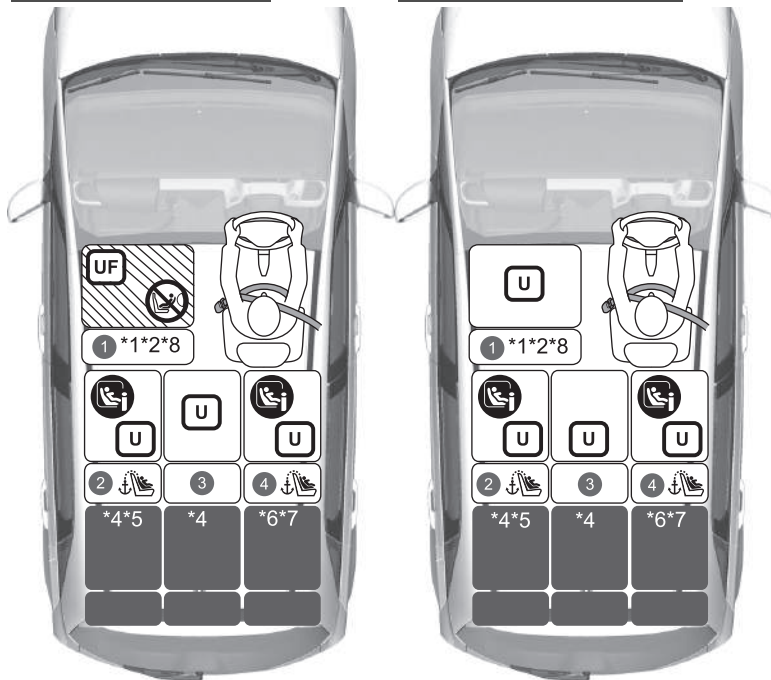

	Adapté aux dispositifs de retenue universels installés avec les ceintures de sécurité du véhicule.
	Adapté aux dispositifs de retenue universels face à la route installés avec les ceintures de sécurité du véhicule.
	Adapté aux dispositifs de retenue pour enfant i-Size et ISOFIX.
	Adapté aux dispositifs de retenue face à la route uniquement.
	Ne jamais utiliser un dispositif de retenue pour enfant dos à la route.
	Position de siège équipée d'ancrages d'attache supérieure.

- *1 : Régler le glissement de siège sur la position la plus en arrière et le dossier sur la position de verrouillage avant.
- *2 : L'appui-tête doit être retiré lors de la fixation d'un siège enfant fiable approuvé par la norme UN R129. Ranger l'appui-tête dans le compartiment à bagages de façon à ce qu'il ne soit pas propulsé en cas de freinage brusque ou de collision.
- *3 : Le dispositif de retenue pour enfant (DRE) est conforme aux recommandations Honda à la date de publication. Il est conseillé de s'adresser à un concessionnaire agréé pour obtenir des informations détaillées et à jour sur nos dispositifs de retenue pour enfant recommandés. D'autres DRE peuvent également être adaptés. Pour connaître les listes des véhicules recommandés, consulter les constructeurs de DRE.
- *4 : Si vous fixez un dispositif de retenue pour enfant sur le siège arrière central, la ceinture de sécurité ne peut pas être utilisée sur un côté.
- *5 : Si vous fixez un dispositif de retenue pour enfant sur le siège arrière gauche, la ceinture de sécurité centrale ne peut pas être utilisée.
- *6 : La fixation d'un dispositif de retenue pour enfant sur le siège arrière droit peut rendre la ceinture de sécurité centrale inutilisable.
- *7 : La fixation d'un dispositif de retenue pour enfant ISOFIX sur le siège arrière droit peut rendre la ceinture de sécurité centrale inutilisable.
- *8 : Ceinture de type fixe uniquement.

Les dispositifs de retenue pour enfants dotés de pattes de support peuvent être installés en positions d'assise où i-Size ne peut être monté. Cependant, le siège central est exclu.

Tous les modèles

Informations détaillées pour l'installation DRE

Numéro de position de siège	Groupes de tailles Poids Stature		Position d'assise				
			①		②	③	④
			Passager avant*1		2ème rangée		
			Position du commutateur ON/OFF d'airbag passager avant		Gauche	Centre	Droite
MARCHE	ARRET						
Position de siège adaptée aux dispositifs avec ceinture universels (oui/non)	Groupe 0	Moins de 10 kg	Non				
	Groupe 0+	Moins de 13 kg					
	Groupe I	9-18 kg	Oui	Oui	Oui*4	Oui*4	Oui
	Groupe II	15-25 kg					
Groupe III	22-36 kg						
Position de siège i-Size (oui/non)	≤ 150 cm		Non	Non	Oui	Non	Oui
Position de siège adaptée au DRE d'origine recommandé*3	Se reporter à la liste de DRE d'origine		Oui	Oui	Oui*5	Oui*4	Oui*6
Position de siège adaptée pour une fixation latérale (L1/L2)	—		Non	Non	Non	Non	Non
Fixation dos à la route adaptée la plus grande possible (R1/R2X/R2/R3)	Groupe 0	Moins de 10 kg	Non	Non	R3*5	Non	R3*7
	Groupe 0+	Moins de 13 kg					
	Groupe I	9-18 kg					
Fixation face à la route adaptée la plus grande possible (F2X/F2/F3)	Groupe I	9-18 kg	Non	Non	F3*5	Non	F3*7
Fixation avec rehausseur adaptée la plus grande possible (B2/B3)	≤ 150 cm		B3*2 *8	B3*2 *8	B3*5	B3*4	B3*6

► Emplacements pour l'installation du dispositif de retenue pour enfant

Lors de l'achat d'un dispositif de retenue pour enfant, il faut vérifier la classe de taille ISOFIX ou la fixation pour s'assurer que le siège est compatible avec votre véhicule.

Fixation (CRF)	Description
ISO/L1	Siège enfant latéral gauche (nacelle)
ISO/L2	Siège enfant latéral droit (nacelle)
ISO/R1	Siège enfant dos à la route
ISO/R2X	Dispositif de retenue pour enfant taille réduite dos à la route
ISO/R2	Dispositif de retenue pour enfant taille réduite dos à la route
ISO/R3	Dispositif de retenue pour enfant grande taille dos à la route
ISO/F2X	Dispositif de retenue pour enfant hauteur réduite face à la route
ISO/F2	Dispositif de retenue pour enfant hauteur réduite face à la route
ISO/F3	Dispositif de retenue pour enfant grande hauteur face à la route
ISO/B2	Siège rehausseur orienté vers l'avant de largeur réduite
ISO/B3	Siège rehausseur orienté vers l'avant pleine largeur

- *1 : Régler le glissement de siège sur la position la plus en arrière et le dossier sur la position de verrouillage avant.
- *2 : L'appuie-tête doit être retiré lors de la fixation d'un siège enfant fiable approuvé par la norme UN R129. Ranger l'appuie-tête dans le compartiment à bagages de façon à ce qu'il ne soit pas propulsé en cas de freinage brusque ou de collision.
- *3 : Le dispositif de retenue pour enfant (DRE) est conforme aux recommandations Honda à la date de publication. Il est conseillé de s'adresser à un concessionnaire agréé pour obtenir des informations détaillées et à jour sur nos dispositifs de retenue pour enfant recommandés. D'autres DRE peuvent également être adaptés. Pour connaître les listes des véhicules recommandés, consulter les constructeurs de DRE.
- *4 : Si vous fixez un dispositif de retenue pour enfant sur le siège arrière central, la ceinture de sécurité ne peut pas être utilisée sur un côté.
- *5 : Si vous fixez un dispositif de retenue pour enfant sur le siège arrière gauche, la ceinture de sécurité centrale ne peut pas être utilisée.
- *6 : La fixation d'un dispositif de retenue pour enfant sur le siège arrière droit peut rendre la ceinture de sécurité centrale inutilisable.
- *7 : La fixation d'un dispositif de retenue pour enfant ISOFIX sur le siège arrière droit peut rendre la ceinture de sécurité centrale inutilisable.
- *8 : Ceinture de type fixe uniquement.

Les dispositifs de retenue pour enfants dotés de pattes de support peuvent être installés en positions d'assise où i-Size ne peut être monté. Cependant, le siège central est exclu.

Liste de DRE d'origine en Europe

R44

Groupe de poids	Dispositif de retenue pour enfant	Catégorie
Groupe 0 jusqu'à 10 kg	—	—
Groupe 0+ jusqu'à 13 kg	—	—
Groupe I de 9 à 18 kg	—	—
Groupe II, III de 15 à 36 kg	Honda KIDFIX XP	Universelle Semi-universelle

R129

Champ d'application	Dispositif de retenue pour enfant	Catégorie
40 à 83 cm jusqu'à 13 kg (Naissance à 15 mois)	Honda baby Safe	Module de porte-bébé
	Honda baby Safe ISOFIX	Base pour i-Size
76 à 105 cm de 8 à 22 kg (15 mois à 4 ans).	Honda ISOFIX	ISOFIX universel i-Size

Installation d'un dispositif de retenue pour enfant compatible avec les ancrages inférieurs

Il est possible d'accrocher un dispositif de retenue pour enfant à l'un ou l'autre des sièges arrière extérieurs. Un dispositif de retenue pour enfant peut être fixé aux points d'ancrage inférieurs par des connecteurs rigides ou souples (voir les illustrations).

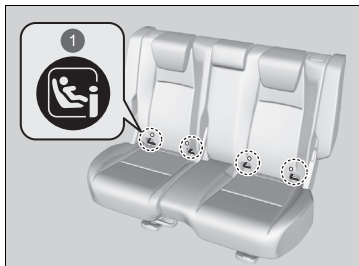

1 Repères

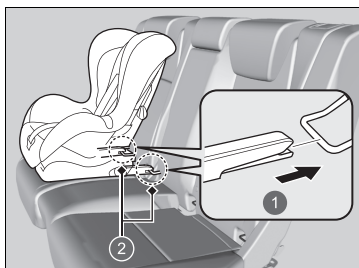

1 Type rigide
2 Ancrages inférieurs

1. Localiser les points d'ancrage inférieurs sous les repères.
2. Régler l'appui-tête au minimum.

3. Placer le dispositif de retenue pour enfant à bord du véhicule et le fixer aux points d'ancrage inférieurs conformément aux instructions fournies avec le dispositif.
 - Lors de l'installation du dispositif de retenue pour enfant, vérifier que les points d'ancrage inférieurs ne sont pas obstrués par la ceinture de sécurité ou d'autres objets.

► Installation d'un dispositif de retenue pour enfant compatible avec les ancrages inférieurs

⚠ ATTENTION

Ne jamais fixer deux dispositifs de retenue pour enfant au même ancrage. En cas de collision, un ancrage peut ne pas être suffisamment solide pour maintenir deux dispositifs de retenue pour enfant et peut se rompre, entraînant des blessures graves ou la mort.

Certains dispositifs de retenue pour enfant sont dotés de coupelles de guidage en option qui évitent tout endommagement potentiel du garnissage du siège. Suivre les instructions du fabricant lors de l'utilisation des coupelles de guidage et les accrocher aux points d'ancrage inférieurs comme indiqué sur la figure.

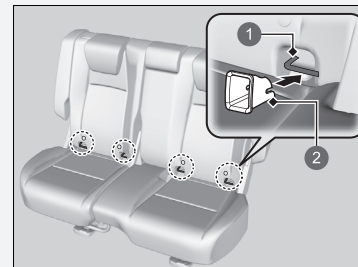

1 Ancrage inférieur
2 Coupelle de guidage

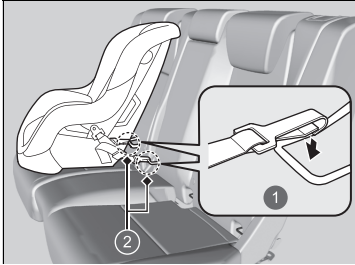

- ① Type souple
- ② Ancrages inférieurs

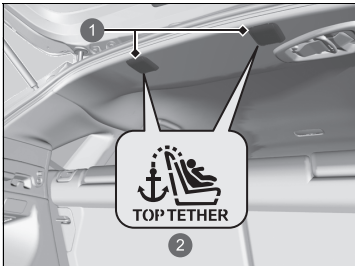

- ① Couvercle
- ② Symbole d'ancrage pour sangle supérieure

4. Ouvrir le cache du dispositif d'ancrage de la sangle d'arrimage.
5. Faire passer la sangle d'arrimage au niveau du dossier. S'assurer que la sangle n'est pas vrillée.
6. Fixer le crochet de sangle d'ancrage au point d'ancrage.
7. Serrer la sangle d'arrimage comme indiqué dans les consignes du fabricant du dispositif de retenue pour enfant.

► Installation d'un dispositif de retenue pour enfant compatible avec les ancrages inférieurs

Pour la sécurité de l'enfant, lors de l'utilisation d'un dispositif de retenue pour enfant fixé au système d'ancrage inférieur, vérifier que le dispositif est fixé correctement au véhicule. Un dispositif de retenue pour enfant qui n'est pas correctement fixé ne pourrait pas correctement protéger un enfant lors d'une collision et pourrait blesser l'enfant ou d'autres occupants du véhicule.

Le connecteur type souple peut ne pas être disponible dans votre pays.

ATTENTION : Lors de la fixation d'un dispositif de retenue pour enfant, ne jamais utiliser de crochet qui ne contient pas de symbole d'ancrage pour sangle supérieure.

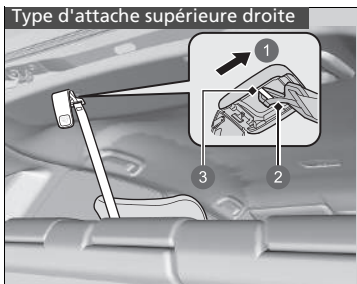

- ① Avant du véhicule
- ② Crochet de sangle d'ancrage
- ③ Ancre

8. S'assurer que le dispositif de retenue pour enfant est fermement maintenu en le faisant basculer d'avant en arrière et d'un côté à l'autre ; il ne doit présenter que peu de jeu.

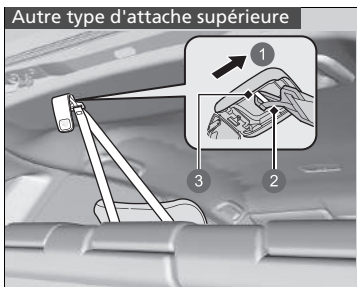

- ① Avant du véhicule
- ② Crochet de sangle d'ancrage
- ③ Ancre

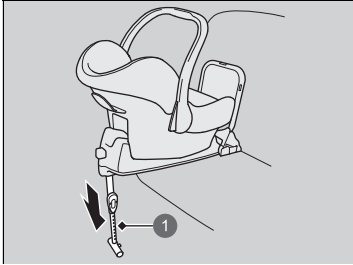

1 Patte de support

Dispositif de retenue pour enfant à patte de support

4. Agrandir la patte de support jusqu'à ce qu'elle touche le sol, comme indiqué par le fabricant du dispositif de retenue pour enfant.
 - Confirmer que la section du plancher sur laquelle repose la patte de support est de niveau. Si la section n'est pas de niveau, la patte de support ne peut fournir le support approprié.
 - S'assurer qu'il n'y a aucun contact entre le dispositif de retenue pour enfant et le siège situé devant lui.

■ Installation d'un système de retenue pour enfant avec une ceinture de sécurité ventrale/thoracique

Un dispositif de retenue pour enfant peut être installé avec une ceinture de sécurité sous-abdominale/thoracique sur tout siège arrière ou, si cela est absolument nécessaire, sur le siège passager avant.

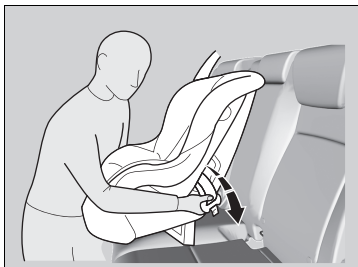

1. Régler l'appuie-tête au minimum.
2. Placer le dispositif de retenue pour enfant sur le siège du véhicule.
3. Faire passer la ceinture de sécurité dans le dispositif de retenue pour enfant conformément aux instructions du fabricant et engager la languette de verrouillage dans la boucle.
 - Engager la languette à fond jusqu'à ce qu'elle soit verrouillée.

► Installation d'un système de retenue pour enfant avec une ceinture de sécurité ventrale/thoracique

Un dispositif de retenue pour enfant qui n'est pas correctement fixé ne pourrait pas correctement protéger un enfant lors d'une collision et pourrait blesser l'enfant ou d'autres occupants du véhicule.

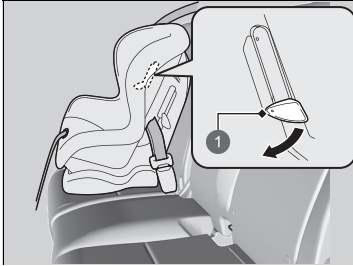

1 Langue

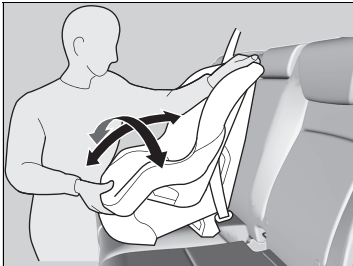

4. Abaisser la languette. Faire passer la sangle thoracique de la ceinture dans la fente sur le côté de l'appuie-tête.
5. Saisir la sangle thoracique près de la boucle et la tirer pour éliminer tout le mou de la sangle.
 - Simultanément, appuyer sur le dispositif de retenue pour enfant pour l'enfoncer dans le coussin du siège.
6. Positionner correctement la ceinture et remonter la languette. S'assurer que la sangle n'est pas vrillée.
 - Lorsque la languette est remontée, tirer sur la partie supérieure de la sangle pour en éliminer le mou.
7. S'assurer que le dispositif de retenue pour enfant est fermement maintenu en le faisant basculer d'avant en arrière et d'un côté à l'autre ; il ne doit présenter que peu de jeu.
8. Vérifier que toute ceinture de sécurité inutilisée à portée de main d'un enfant est bouclée.

Protection accrue grâce à une sangle supérieure

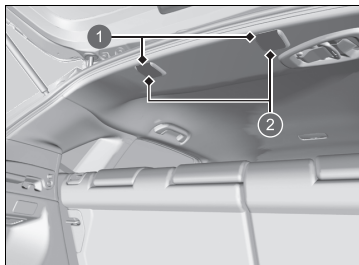

- 1 Points d'ancrage pour sangle d'arrimage
- 2 Couvercle

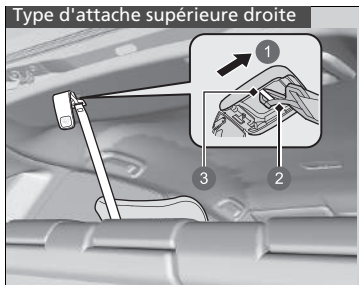

- 1 Avant du véhicule
- 2 Crochet de sangle d'ancrage
- 3 Ancrage

Un point d'ancrage pour sangle d'arrimage est prévu sur le plafond pour chaque siège latéral arrière. Si le dispositif de retenue pour enfant est livré avec une attache mais peut être installé avec une ceinture de sécurité, l'attache peut être également utilisée pour plus de sécurité.

1. Localiser le point d'ancrage approprié.
2. Régler l'appui-tête au minimum.
3. Ouvrir le cache.
4. Faire passer la sangle d'arrimage au niveau du dossier. S'assurer que la sangle n'est pas vrillée.
5. Fixer le crochet de sangle d'ancrage au point d'ancrage.
6. Serrer la sangle d'arrimage comme indiqué dans les consignes du fabricant du dispositif de retenue pour enfant.

Protection accrue grâce à une sangle supérieure

ATTENTION : Les points d'ancrage des dispositifs de retenue pour enfant sont conçus pour supporter les charges imposées par des dispositifs de retenue pour enfant correctement fixés. En aucun cas ils ne doivent être utilisés pour fixer des ceintures de sécurité ou harnais pour adultes, ou pour attacher d'autres objets ou équipements au véhicule.

Toujours utiliser une attache sur les dispositifs de retenue pour enfant face à la route lorsqu'ils sont fixés avec la ceinture de sécurité ou les ancrages inférieurs.

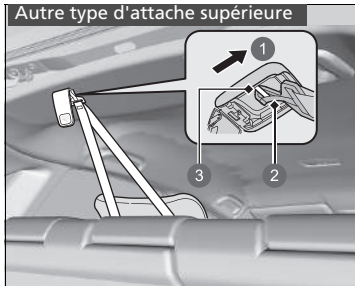

- ❶ Avant du véhicule
- ❷ Crochet de sangle d'ancrage
- ❸ Ancrage

Sécurité des enfants de grande taille

Protection des enfants de grande taille

Les pages suivantes expliquent comment vérifier le bon ajustement de la ceinture de sécurité, indiquent le type de siège rehausseur à utiliser lorsqu'un tel siège est nécessaire et donnent les précautions importantes à observer si un enfant doit s'asseoir à l'avant.

Vérification du bon ajustement de la ceinture de sécurité

Lorsqu'un enfant est trop grand pour un système de retenue pour enfant, le maintenir sur un siège arrière au moyen d'une ceinture de sécurité ventrale/thoracique. Demander à l'enfant de s'asseoir bien droit et bien calé au fond de son siège, puis se poser les questions suivantes.



■ Liste de contrôle

- Les genoux de l'enfant sont-ils pliés confortablement sur le bord du siège ?
- La sangle thoracique de la ceinture passe-t-elle entre le cou et le bras de l'enfant ?
- La sangle sous-abdominale de la ceinture est-elle le plus bas possible et touche-t-elle bien les cuisses de l'enfant ?
- L'enfant pourra-t-il rester assis de cette manière pendant tout le trajet ?

Si la réponse à chacune de ces questions est oui, l'enfant est prêt à porter convenablement la ceinture de sécurité ventrale/thoracique. En cas de réponse négative à l'une des questions, l'enfant a besoin d'un siège rehausseur jusqu'à ce qu'il puisse porter la ceinture de sécurité sans siège rehausseur.

► Sécurité des enfants de grande taille

⚠ ATTENTION

Un enfant de 12 ans ou moins assis à l'avant du véhicule pourrait subir des blessures graves, voire mortelles, en cas de déploiement de l'airbag avant côté passager.

Si un enfant de grande taille doit être assis à l'avant, reculer le siège passager au maximum, faire asseoir l'enfant correctement et boucler sa ceinture de sécurité. Utiliser un siège rehausseur si nécessaire.

Sièges rehausseurs



Si l'utilisation d'une ceinture de sécurité ventrale/thoracique ne convient pas, placer l'enfant dans un siège rehausseur sur le siège arrière. Pour la sécurité de l'enfant, s'assurer que l'enfant satisfait à l'ensemble des conditions du fabricant du siège rehausseur.



1 Guide

Un dossier est disponible pour certains sièges rehausseurs. Installer le dossier sur le siège rehausseur et le régler par rapport au siège du véhicule conformément aux instructions du fabricant. S'assurer que la ceinture est correctement passée dans le guide au niveau de l'épaule du dossier et qu'elle ne touche pas ou ne passe pas sur le cou de l'enfant.

Sièges rehausseurs

Lors de l'installation d'un siège rehausseur, lire attentivement les instructions qui l'accompagnent et mettre en place le siège comme requis.

Les sièges rehausseurs peuvent être à haut dossier ou à bas dossier. Choisir un siège rehausseur permettant à l'enfant le port convenable de la ceinture de sécurité.

Nous recommandons l'utilisation d'un siège rehausseur avec dossier pour faciliter l'ajustement de la sangle thoracique.

■ Protection des enfants de grande taille - Contrôles finaux

Le véhicule possède des sièges arrière sur lesquels les enfants peuvent être correctement retenus. En cas de transport de plusieurs enfants, si un enfant doit être assis à l'avant du véhicule :

- Lire attentivement le présent manuel et s'assurer de bien comprendre l'ensemble des consignes et informations de sécurité.
- Reculer le siège avant au maximum.
- Demander à l'enfant de s'asseoir bien droit et bien calé au fond de son siège.
- S'assurer que la ceinture de sécurité est correctement positionnée de sorte que l'enfant soit convenablement attaché.

■ Surveillance des passagers enfants

Il est fortement recommandé de toujours garder un œil sur les passagers enfants. Même avec les enfants plus âgés et plus responsables, il convient de leur rappeler d'attacher leur ceinture de sécurité et de se tenir convenablement.

Monoxyde de carbone

Les gaz d'échappement de ce véhicule contiennent du monoxyde de carbone, un gaz incolore, inodore et hautement toxique. Le monoxyde de carbone ne devrait pas pénétrer dans l'habitacle pendant la marche normale tant que le véhicule est correctement entretenu.

■ Faire contrôler l'étanchéité du système d'échappement dans les cas suivants :

- Un bruit inhabituel émane du système d'échappement.
- Le système d'échappement peut avoir été endommagé.
- Le véhicule est soulevé pour une vidange d'huile.

Lors de la conduite du véhicule avec le hayon ouvert, les gaz d'échappement peuvent être aspirés avec l'air à l'intérieur du véhicule et créer une situation dangereuse. S'il s'avère nécessaire de rouler avec le hayon ouvert, ouvrir toutes les vitres et régler le système de commande de climatisation comme indiqué ci-dessous.

1. Sélectionner le mode air frais.
2. Sélectionner le mode .
3. Faire tourner le ventilateur à vitesse maximale.
4. Régler la température à un niveau confortable.

Régler le système de commande de climatisation de la même façon si vous restez dans votre véhicule garé, moteur en marche.

☒ Monoxyde de carbone

⚠ ATTENTION

Le monoxyde de carbone est un gaz toxique. Toute inhalation risque de provoquer une perte de connaissance et d'être mortelle.

Eviter tout endroit confiné et toute activité exposant au monoxyde de carbone.

Le monoxyde de carbone peut s'accumuler rapidement dans un endroit clos tel qu'un garage.

Ne pas faire tourner le moteur lorsque la porte du garage est fermée. Même lorsque la porte est ouverte, ne faire tourner le moteur que pour sortir le véhicule du garage.

Emplacements des étiquettes

Ces étiquettes se trouvent aux emplacements indiqués. Elles mettent en garde contre les dangers potentiels susceptibles de causer des blessures graves ou mortelles. Lire attentivement ces étiquettes.

Si une étiquette se détache ou devient difficile à lire, demander une rechange au réparateur agréé.

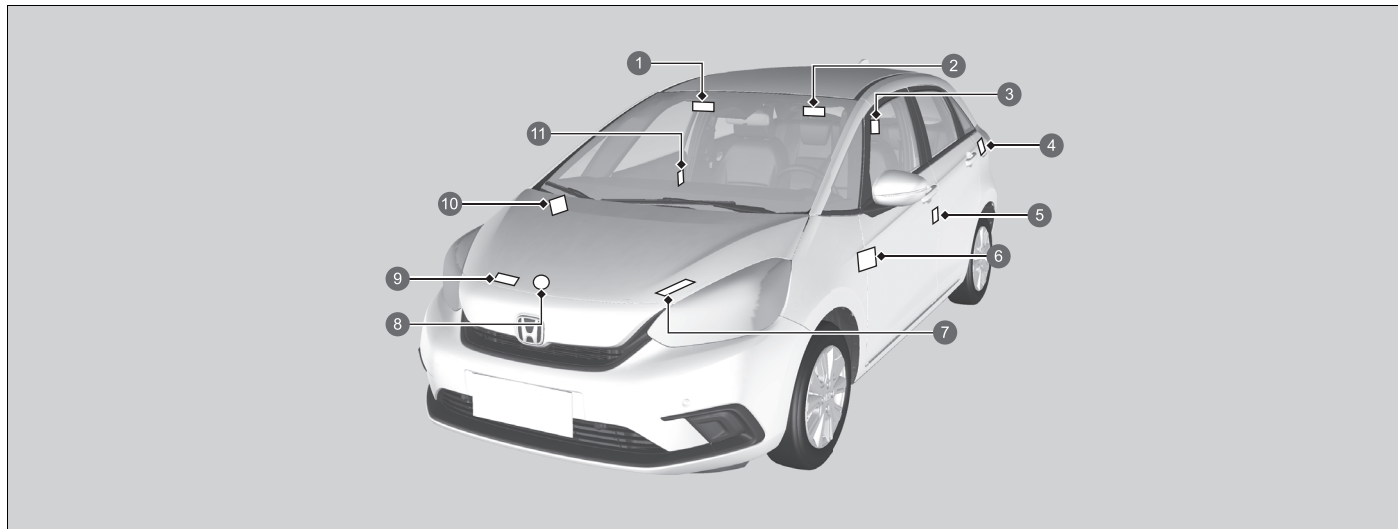

- 1 Protection des passagers enfants (type à conduite à gauche) ➤ P. 76
- 2 Protection des passagers enfants (type à conduite à droite) ➤ P. 76
- 3 Appui-tête arrière ➤ P. 219
- 4 Carburant ➤ P. 520
- 5 Informations relatives à la peinture (type à conduite à droite) ➤ P. 588
- 6 Système de désactivation de l'airbag avant côté passager (type à conduite à droite) ➤ P. 63
- 7 Batterie 12 V ➤ P. 578
- 8 Bouchon de radiateur









































- 9 Climatiseur ➔ P. 580
- 10 Système de désactivation de l'airbag avant côté passager (type à conduite à gauche) ➔ P. 63
- 11 Informations relatives à la peinture (type à conduite à gauche) ➔ P. 588

Tableau de bord

Les touches, témoins et jauges du tableau de bord sont décrits dans ce chapitre.









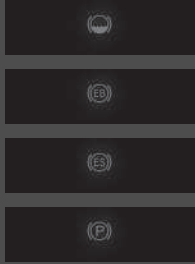





Témoins	106
Messages d'avertissement et d'information de l'interface d'information du conducteur	124
Jauges et affichages	
Jauges	137
Interface d'information du conducteur	140





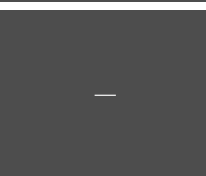

 *1	Témoin de frein de stationnement et de système de freinage (rouge)	→P. 107	 *1	Témoin de système de retenue supplémentaire	→P. 113		Témoin du système d'aide à la détection du changement de voie	→P. 121
 *1	Témoin de frein de stationnement et de système de freinage (orange)	→P. 109	ON  *1	Témoins ON/OFF de l'airbag avant côté passager	→P. 113		Témoin du limiteur de vitesse réglable (blanc/vert)	→P. 119
 *1	Indicateur de système de maintien du frein automatique	→P. 108	OFF  *2				Témoin du limiteur de vitesse intelligent (blanc/vert)	→P. 119
 *1	Témoin de maintien du frein automatique	→P. 108	 *1	Témoin du système de direction assistée électrique (EPS)	→P. 114		Témoin d'alarme du système de sécurité*	→P. 118
 *1	Témoin de dysfonctionnement	→P. 110	 *1	Témoin du système d'avertissement de perte de pression/de basse pression des pneus	→P. 115		Témoin du système d'immobilisation	→P. 118
 *1	Témoin du système de charge de la batterie 12 V	→P. 110		Témoin de message système	→P. 116		Témoin du régulateur de vitesse adaptatif (ACC) avec maintien de distance de sécurité à basse vitesse (orange)	→P. 120
 *1	Indicateur de position du levier de vitesses	→P. 111		Témoins de clignotants et de feux de détresse	→P. 116		Témoin du régulateur de vitesse adaptatif (ACC) avec maintien de distance de sécurité à basse vitesse (blanc/vert)	→P. 120
 *1	Témoin du système de transmission	→P. 111		Témoin de feux de route	→P. 117		Témoin du système d'assistance au maintien dans la voie de circulation (LKAS) (orange)	→P. 120
 *1	Indicateur du système d'alimentation	→P. 109		Témoin de feux allumés	→P. 117		Témoin du système d'assistance au maintien dans la voie de circulation (LKAS) (vert)	→P. 121
 *1	Témoin Prêt	→P. 110		Témoin de feux antibrouillard avant*	→P. 117		Témoin d'assistance de sécurité (orange)	→P. 121
 *1	Témoin EV	→P. 110		Témoin de feu antibrouillard arrière	→P. 117		Témoin d'assistance de sécurité (vert/gris)	→P. 123
	Témoin de rappel de ceinture de sécurité	→P. 112		Témoin de feux de route automatiques	→P. 116			
	Témoin de niveau de carburant bas	→P. 112		Témoin du système d'assistance à la stabilité du véhicule (VSA)	→P. 114			
 *1	Témoin du système de freinage antiblocage (ABS)	→P. 113		Témoin OFF du système d'assistance à la stabilité du véhicule (VSA)	→P. 114			
				Témoin de mode ECON	→P. 118			
								

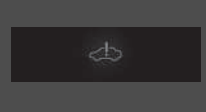



*1 : Lorsque le mode d'alimentation est réglé sur MARCHE, ces témoins s'allument pour indiquer que les vérifications du système ont été effectuées. Ils s'éteignent quelques secondes plus tard ou après le démarrage du système. Si un témoin ne s'allume pas ou s'éteint, il existe peut-être un dysfonctionnement dans le système correspondant. Pour résoudre le problème, suivre les instructions fournies dans le manuel d'utilisation.







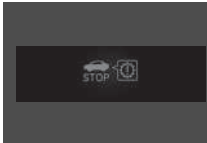

Témoin	Nom	Allumé/Clignotant	Explication	Message
 (rouge)	Témoin de frein de stationnement et de système de freinage (rouge)	<ul style="list-style-type: none"> • S'allume lorsque le frein de stationnement est serré et s'éteint lorsqu'il est desserré. • S'allume lorsque le niveau de liquide de frein est faible. • S'allume en cas d'anomalie au niveau du système de freinage. • Le signal sonore retentit et le témoin s'allume en cas de conduite avec le frein de stationnement pas complètement desserré. 	<ul style="list-style-type: none"> • S'allume au cours de la conduite - S'assurer que le frein de stationnement est desserré. Vérifier le niveau du liquide de frein. <ul style="list-style-type: none"> ➤ Que faire lorsque le témoin s'allume en cours de conduite ? P. 618 • S'allume avec le témoin de frein de stationnement et de système de freinage (orange) - S'arrêter dans un endroit sûr. Contacter un concessionnaire pour effectuer la réparation. La pédale de frein devient plus difficile à actionner. Enfoncer la pédale plus loin que ce que vous faites normalement. <ul style="list-style-type: none"> ➤ Si le témoin du système de freinage (rouge) s'allume ou clignote en même temps que le témoin du système de freinage (orange) s'allume P. 620 • S'allume avec le témoin ABS - Faire contrôler le véhicule par un concessionnaire. <ul style="list-style-type: none"> ➤ Si le témoin du système de freinage (rouge) s'allume ou clignote P. 618 	





Témoin	Nom	Allumé/Clignotant	Explication	Message
 (rouge)	Témoin de frein de stationnement et de système de freinage (rouge)	<ul style="list-style-type: none"> • S'allume pendant 30 secondes lorsque le frein de stationnement électrique est serré et que le mode d'alimentation est en position ACCESSOIRES ou MOTEUR COUPE, puis s'éteint. • Reste allumé pendant environ 30 secondes lorsque le mode d'alimentation est en position MOTEUR COUPE et que le frein de stationnement électrique est actionné, puis s'éteint. 	<ul style="list-style-type: none"> • Clignote, et le témoin de frein de stationnement et de système de freinage (orange) s'allume en même temps - Le système de frein de stationnement électrique présente une anomalie. Le frein de stationnement n'est peut-être pas serré. Eviter d'utiliser le frein de stationnement et faire immédiatement contrôler le véhicule par un concessionnaire. <ul style="list-style-type: none"> ➤ Si le témoin du système de freinage (rouge) s'allume ou clignote en même temps que le témoin du système de freinage (orange) s'allume P. 620 	—
	Indicateur de système de maintien du frein automatique	<ul style="list-style-type: none"> • S'allume lorsque le système de maintien du frein automatique est activé. 	<ul style="list-style-type: none"> ➤ Blocage de frein automatique P. 500 	
	Témoin de maintien du frein automatique	<ul style="list-style-type: none"> • S'allume lorsque le maintien du frein automatique est activé. 	<ul style="list-style-type: none"> ➤ Blocage de frein automatique P. 500 	—







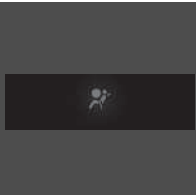

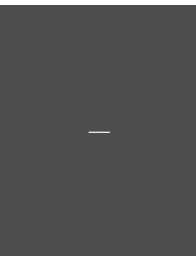
Témoin	Nom	Allumé/Clignotant	Explication	Message
 (orange)	Témoin de frein de stationnement et de système de freinage (orange)	<ul style="list-style-type: none"> S'allume en cas de problème avec un système associé au freinage autre que le système de freinage traditionnel. S'allume en cas de problème lié au contrôle coopératif de freinage par récupération ou au système de freinage à servofrein électrique. 	<ul style="list-style-type: none"> S'allume au cours de la conduite - Éviter les vitesses élevées et les freinages brusques. Emmener immédiatement le véhicule chez un concessionnaire. 	  
		<ul style="list-style-type: none"> S'allume en cas d'anomalie au niveau du système de frein de stationnement électrique ou du système de blocage de frein automatique. 	<ul style="list-style-type: none"> Demeure constamment allumé - Éviter d'utiliser le frein de stationnement et faire immédiatement contrôler le véhicule par un concessionnaire. 	 
		<ul style="list-style-type: none"> S'allume en cas d'anomalie au niveau du capteur sonar. Le témoin peut s'allumer temporairement lorsque la limite de charge maximale est dépassée. 	<ul style="list-style-type: none"> Vérifier que la charge totale est conforme à la limite de charge maximale. <ul style="list-style-type: none"> ➤ Limite de chargement P. 395 Demeure constamment allumé - Faire contrôler le véhicule par un concessionnaire. 	
	Indicateur du système d'alimentation	<ul style="list-style-type: none"> S'allume en cas d'anomalie au niveau du système du véhicule électrique. S'allume lorsque la température de la batterie haute tension devient élevée. 	<ul style="list-style-type: none"> Faire contrôler le véhicule par un concessionnaire. <ul style="list-style-type: none"> ➤ Si le témoin Power System s'allume P. 622 	



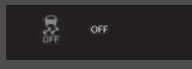

Témoin	Nom	Allumé/Clignotant	Explication	Message
	Témoin Prêt	<ul style="list-style-type: none"> S'allume lorsque le véhicule est prêt à rouler. 	<ul style="list-style-type: none"> ☒ Activer l'alimentation P. 397 	
	Témoin EV	<ul style="list-style-type: none"> S'allume lorsque le véhicule est déplacé par le moteur électrique et que le moteur ne fonctionne pas. 	—	—
	Témoin de dysfonctionnement	<ul style="list-style-type: none"> S'allume en cas d'anomalie au niveau des systèmes de contrôle des émissions polluantes. Clignote en cas de ratés détectés au niveau des cylindres du moteur. 	<ul style="list-style-type: none"> • S'allume au cours de la conduite - Faire contrôler le véhicule par un concessionnaire. • Clignote en roulant - S'arrêter dans un endroit sûr à l'écart d'objets inflammables. Couper le système d'alimentation pendant au moins 10 minutes jusqu'à ce qu'il refroidisse. Ensuite, emmener le véhicule chez un concessionnaire. ☒ Si le témoin de dysfonctionnement s'allume ou clignote P. 617 	
	Témoin du système de charge de la batterie 12 V	<ul style="list-style-type: none"> S'allume lorsque la batterie 12 V n'est pas en charge. 	<ul style="list-style-type: none"> • S'arrêter dans un endroit sûr et faire immédiatement contrôler le véhicule par un concessionnaire. ☒ Si le témoin du système de charge de la batterie 12 V s'allume P. 616 	







Témoïn	Nom	Allumé/Clignotant	Explication	Message
	Indicateur de position du levier de vitesses	<ul style="list-style-type: none"> Indique la position de rapport actuelle. 	<ul style="list-style-type: none"> ➤ Passage des rapports P. 403 	
	Témoïn du système de transmission	<ul style="list-style-type: none"> Clignote lorsque le système de boîte de vitesses présente une anomalie. 	<ul style="list-style-type: none"> Clignote au cours de la conduite - Eviter tout démarrage et toute accélération soudains et faire immédiatement contrôler le véhicule par un concessionnaire. 	
			<ul style="list-style-type: none"> Garer immédiatement le véhicule dans un endroit sûr. ➤ Remorquage d'urgence P. 629 Faire contrôler le véhicule par un concessionnaire. 	







Témoin	Nom	Allumé/Clignotant	Explication	Message
	Témoin de rappel de ceinture de sécurité	<ul style="list-style-type: none"> • S'allume si la ceinture de sécurité du conducteur n'est pas bouclée lorsque le mode d'alimentation est placé sur MARCHE. • Si le passager avant n'a pas bouclé sa ceinture de sécurité, le témoin s'allume quelques secondes plus tard. • Clignote en roulant si le conducteur ou le passager avant n'a pas bouclé sa ceinture de sécurité. Le signal sonore retentit et le témoin clignote à intervalles réguliers. 	<ul style="list-style-type: none"> • Le signal sonore s'interrompt et le témoin s'éteint lorsque le conducteur et le passager avant ont bouclé leurs ceintures. • Reste allumé après que le conducteur ou le passager avant a bouclé sa ceinture de sécurité - Une erreur de détection peut s'être produite au niveau du capteur. Faire contrôler le véhicule par un concessionnaire.  Dispositif de rappel de ceinture de sécurité P. 45 	 
		<ul style="list-style-type: none"> • S'allume pendant quelques instants lorsque la ceinture de sécurité du siège arrière est détachée alors que le mode d'alimentation est sur MARCHE, et une icône rouge s'affiche sur l'interface d'information du conducteur. 	<ul style="list-style-type: none"> • Le témoin s'éteint lorsque le conducteur et les passagers des sièges arrière ont bouclé leurs ceintures de sécurité. • Le signal sonore retentit lorsque le témoin est allumé pendant la conduite. • Lorsque la ceinture de sécurité est bouclée, le témoin s'éteint et une icône verte s'affiche sur l'interface d'information du conducteur.  Dispositif de rappel de ceinture de sécurité P. 45 	
	Témoin de niveau de carburant bas	<ul style="list-style-type: none"> • S'allume lorsque le niveau de carburant dans le réservoir est bas (environ 5,3 litres restants). • Clignote en cas d'anomalie au niveau de la jauge de carburant. 	<ul style="list-style-type: none"> • S'allume - Faire le plein de carburant dès que possible. • Clignote - Faire contrôler le véhicule par un concessionnaire. 	 

Témoin	Nom	Allumé/Clignotant	Explication	Message
	Témoin du système de freinage antiblocage (ABS)	<ul style="list-style-type: none"> S'allume en cas d'anomalie au niveau du système ABS. 	<ul style="list-style-type: none"> Demeure constamment allumé - Faire contrôler le véhicule par un concessionnaire. Même avec ce témoin allumé, le véhicule conserve toutes ses capacités de freinage normales, sans la fonction antiblocage. <ul style="list-style-type: none"> ➤ Système antiblocage des roues (ABS) P. 503 	
	Témoin de système de retenue supplémentaire	<ul style="list-style-type: none"> S'allume en cas d'anomalie au niveau d'un des composants suivants : <ul style="list-style-type: none"> - Système de retenue supplémentaire - Système d'airbags latéraux - Système d'airbags latéraux rideaux - Prétensionneur de ceinture de sécurité 	<ul style="list-style-type: none"> Demeure constamment allumé - Faire contrôler le véhicule par un concessionnaire. 	
<p>ON </p> <p>OFF </p>	Témoins ON/OFF de l'airbag avant côté passager	<ul style="list-style-type: none"> Lorsque l'airbag avant côté passager est activé : le témoin se rallume et reste allumé pendant environ 60 secondes. Lorsque l'airbag avant côté passager est désactivé : le témoin de désactivation s'allume de nouveau et demeure allumé. C'est un rappel que l'airbag avant côté passager est désactivé. 	<ul style="list-style-type: none"> ➤ Système de désactivation de l'airbag frontal passager P. 61 	





Témoin	Nom	Allumé/Clignotant	Explication	Message
	Témoin du système d'assistance à la stabilité du véhicule (VSA)	<ul style="list-style-type: none"> • Clignote pendant l'intervention du système VSA. • S'allume en cas d'anomalie du VSA ou du système d'aide au démarrage en côte. 	<ul style="list-style-type: none"> • Demeure constamment allumé - Faire contrôler le véhicule par un concessionnaire. <ul style="list-style-type: none"> ☒ Système d'assistance à la stabilité du véhicule (VSA) P. 420 ☒ Système d'aide au démarrage en côte P. 399 	 
		<ul style="list-style-type: none"> • S'allume si le système d'assistance à la stabilité du véhicule est temporairement désactivé suite au débranchement et au rebranchement de la batterie 12 V. 	<ul style="list-style-type: none"> • Conduire sur une courte distance à plus de 20 km/h. Le témoin doit s'éteindre. S'il ne le fait pas, faire contrôler le véhicule par un concessionnaire. 	
	Témoin OFF du système d'assistance à la stabilité du véhicule (VSA)	<ul style="list-style-type: none"> • S'allume lorsque le système VSA est partiellement désactivé. 	<ul style="list-style-type: none"> ☒ Activation et désactivation du VSA P. 421 	
		<ul style="list-style-type: none"> • S'allume si le système d'assistance à la stabilité du véhicule est temporairement désactivé suite au débranchement et au rebranchement de la batterie 12 V. 	<ul style="list-style-type: none"> • Conduire sur une courte distance à plus de 20 km/h. Le témoin doit s'éteindre. S'il ne le fait pas, faire contrôler le véhicule par un concessionnaire. 	
	Témoin du système de direction assistée électrique (EPS)	<ul style="list-style-type: none"> • S'allume en cas d'anomalie au niveau du système EPS. 	<ul style="list-style-type: none"> • S'allume au cours de la conduite - S'arrêter dans un endroit sûr. • Demeure constamment allumé - Faire contrôler le véhicule par un concessionnaire. <ul style="list-style-type: none"> ☒ Si le témoin du système de direction assistée électrique (EPS) s'allume P. 619 	





Témoin	Nom	Allumé/Clignotant	Explication	Message
	Témoin du système d'avertissement de perte de pression/ de basse pression des pneus	<ul style="list-style-type: none"> • Peut s'allumer brièvement si le mode d'alimentation est réglé sur MARCHE et si le véhicule n'est pas déplacé dans les 45 secondes pour signaler que le processus d'initialisation n'est pas encore terminé. • S'allume et reste allumé lorsque : <ul style="list-style-type: none"> - La pression d'un ou plusieurs pneus est très faible. - Le système n'a pas été initialisé. 	<ul style="list-style-type: none"> • S'allume au cours de la conduite - S'arrêter dans un endroit sûr, vérifier la pression des pneus et gonfler les pneus si nécessaire. • Demeure allumé après le gonflage des pneus aux pressions préconisées - Le système doit être réinitialisé. <ul style="list-style-type: none"> ➤ Initialisation du système d'avertissement de perte de pression P. 423 	
		<ul style="list-style-type: none"> • Clignote pendant environ une minute, puis demeure allumé en cas d'anomalie du système d'avertissement de perte de pression. 	<ul style="list-style-type: none"> • Clignote et demeure allumé - Faire contrôler le véhicule par un concessionnaire. 	
		<ul style="list-style-type: none"> • S'allume si le système d'avertissement de perte de pression est temporairement désactivé suite au débranchement et au rebranchement de la batterie 12 V. 	<ul style="list-style-type: none"> • Conduire sur une courte distance à plus de 20 km/h. Le témoin doit s'éteindre. S'il ne le fait pas, faire contrôler le véhicule par un concessionnaire. 	

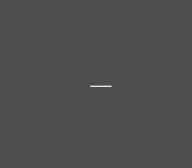





Témoin	Nom	Allumé/Clignotant	Explication	Message
	Témoin de message système	<ul style="list-style-type: none"> S'allume tandis qu'un bip retentit lorsqu'une anomalie est détectée. Dans le même temps, un message système peut être lu sur l'interface d'information du conducteur. 	<ul style="list-style-type: none"> Lorsque le témoin est allumé, appuyer sur la touche  (Accueil), puis sélectionner  (Information) pour relire le message. <ul style="list-style-type: none"> ➤ Basculement de l'affichage P. 140 Se reporter aux informations relatives aux témoins dans le présent chapitre en cas d'affichage d'un message système sur l'interface d'information du conducteur. Répondre au message en conséquence. L'interface d'information du conducteur ne revient pas à l'écran normal tant que la mise en garde n'a pas été supprimée ou que la touche  (Accueil) n'a pas été enfoncée. 	—
	Témoin de feux de route automatiques	<ul style="list-style-type: none"> S'allume lorsque toutes les conditions de fonctionnement des feux de route automatiques sont remplies. 	<ul style="list-style-type: none"> ➤ Feux de route automatiques P. 199 	—
	Témoins de clignotants et de feux de détresse	<ul style="list-style-type: none"> Clignote lorsque le levier de clignotants est actionné. Clignote ainsi que tous les clignotants lorsque vous appuyez sur le bouton de feux de détresse. 	<ul style="list-style-type: none"> Ne clignote pas ou clignote rapidement <ul style="list-style-type: none"> ➤ Remplacement d'ampoules P. 558 	—
		<ul style="list-style-type: none"> Clignote ainsi que tous les clignotants lorsque vous appuyez sur la pédale de frein alors que vous conduisez à vitesse élevée. 	<ul style="list-style-type: none"> ➤ Signal de freinage d'urgence P. 505 	

Témoin	Nom	Allumé/Clignotant	Explication	Message
	Témoin de feux de route	<ul style="list-style-type: none"> S'allume lorsque les feux de route sont activés. 	—	—
	Témoin de feux allumés	<ul style="list-style-type: none"> S'allume lorsque les feux de position, feux arrière et autres éclairages extérieurs sont allumés. 	 Eclairage P. 191	—
	Témoin de feux antibrouillard avant*	<ul style="list-style-type: none"> S'allume lorsque les antibrouillards avant sont allumés. 	 Antibrouillards P. 195	—
	Témoin de feu antibrouillard arrière	<ul style="list-style-type: none"> S'allume lorsque l'antibrouillard arrière est allumé. 	 Antibrouillards P. 195	—

* Non disponible sur tous les modèles

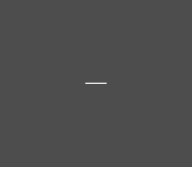

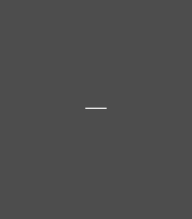
Témoin	Nom	Allumé/Clignotant	Explication	Message
 <p>Témoin du système d'immobilisation</p>	Témoin du système d'immobilisation	<ul style="list-style-type: none"> Clignote lorsque le système d'immobilisation ne parvient pas à reconnaître les informations de la clé de contact. 	<ul style="list-style-type: none"> Clignote - Il est impossible de démarrer le système d'alimentation. Régler le mode d'alimentation sur MOTEUR COUPE, puis sélectionner à nouveau le mode MARCHÉ. Modèle à conduite à droite Enfoncer longuement la pédale de frein avant de régler le mode d'alimentation sur MARCHÉ. Tous les modèles Clignote régulièrement - Anomalie de fonctionnement potentielle du système. Faire contrôler le véhicule par un concessionnaire. Ne pas tenter de modifier ce système ou d'y ajouter d'autres dispositifs. Des anomalies électriques risquent d'en découler. 	
 <p>Témoin d'alarme du système de sécurité*</p>	Témoin d'alarme du système de sécurité*	<ul style="list-style-type: none"> Clignote lorsque l'alarme du système de sécurité a été armée. 	<ul style="list-style-type: none"> ➤ Alarme du système de sécurité* P. 182 	
 <p>Témoin de mode ECON</p>	Témoin de mode ECON	<ul style="list-style-type: none"> S'allume lorsque le mode ECON est activé. 	<ul style="list-style-type: none"> ➤ Mode ECON P. 405 	





Témoin	Nom	Allumé/Clignotant	Explication	Message
	Témoin du limiteur de vitesse réglable (blanc/vert)	<ul style="list-style-type: none"> S'allume en blanc lorsque le bouton  est enfoncé. Si un autre témoin s'allume, appuyer sur la touche LIM. S'allume en vert lorsque le limiteur de vitesse réglable est actionné. 	<ul style="list-style-type: none"> ➤ Limiteur de vitesse réglable P. 407 	—
	Témoin du limiteur de vitesse intelligent (blanc/vert)	<ul style="list-style-type: none"> S'allume en blanc lorsque le bouton  est enfoncé. Si un autre témoin s'allume, appuyer sur la touche LIM. S'allume en vert lorsque la touche RES/+ ou SET/- est enfoncée. 	<ul style="list-style-type: none"> ➤ Limiteur de vitesse intelligent P. 413 	—

Témoin	Nom	Allumé/Clignotant	Explication	Message
	Témoin du régulateur de vitesse adaptatif (ACC) avec maintien de distance de sécurité à basse vitesse (orange)	<ul style="list-style-type: none"> • S'allume lorsqu'une anomalie affecte l'ACC avec maintien de distance de sécurité à basse vitesse. 	<ul style="list-style-type: none"> • S'allume au cours de la conduite - Faire contrôler le véhicule par un concessionnaire. 	
		<ul style="list-style-type: none"> • S'allume si l'ACC avec maintien de distance de sécurité à basse vitesse est temporairement désactivé après avoir débranché et rebranché la batterie 12 V. 	<ul style="list-style-type: none"> • Conduire sur une courte distance à plus de 20 km/h. Le témoin doit s'éteindre. S'il ne le fait pas, faire contrôler le véhicule par un concessionnaire. 	
		<ul style="list-style-type: none"> • Le témoin peut s'allumer temporairement lorsque la limite de charge maximale est dépassée. • L'ACC avec maintien de distance de sécurité à basse vitesse a été automatiquement annulé. 	<ul style="list-style-type: none"> • Vérifier que la charge totale est conforme à la limite de charge maximale. ☒ Limite de chargement P. 395 • Demeure constamment allumé - Faire contrôler le véhicule par un concessionnaire. 	
	Témoin du régulateur de vitesse adaptatif (ACC) avec maintien de distance de sécurité à basse vitesse (blanc/vert)	<ul style="list-style-type: none"> • S'allume en blanc lorsque le bouton  est enfoncé. Si un autre témoin s'allume, appuyer sur la touche LIM. • S'allume en vert lorsque la touche RES/+ ou SET/- est enfoncée. 	<ul style="list-style-type: none"> • ☒ Régulateur de vitesse adaptatif (ACC) avec maintien de distance de sécurité à basse vitesse P. 447 	
	Témoin du système d'assistance au maintien dans la voie de circulation (LKAS) (orange)	<ul style="list-style-type: none"> • S'allume en cas d'anomalie au niveau du système LKAS. 	<ul style="list-style-type: none"> • Demeure constamment allumé - Faire contrôler le véhicule par un concessionnaire. 	

Témoin	Nom	Allumé/Clignotant	Explication	Message
	Témoin du système d'assistance au maintien dans la voie de circulation (LKAS) (vert)	<ul style="list-style-type: none"> S'allume lorsque la touche LKAS est enfoncée. 	<ul style="list-style-type: none"> ☒ Système d'assistance au maintien dans la voie de circulation (LKAS) P. 467 	—
	Témoin du système d'aide à la détection du changement de voie	<ul style="list-style-type: none"> S'allume lorsque toutes les conditions d'activation du système de détection du changement de voie sont remplies et que des marqueurs de voie sont détectés. 	<ul style="list-style-type: none"> ☒ Système de détection du changement de voie P. 478 	—
	Témoin d'assistance de sécurité (orange)	<ul style="list-style-type: none"> S'allume en cas d'anomalie au niveau du système de détection du changement de voie, du système de surveillance de l'angle mort (BSI)* ou du système de prévention des collisions par freinage (CMBS). 	<ul style="list-style-type: none"> Demeure constamment allumé - Faire contrôler le véhicule par un concessionnaire. 	
		<ul style="list-style-type: none"> Le témoin peut s'allumer temporairement lorsque le poids maximal admissible est dépassé. 	<ul style="list-style-type: none"> Vérifier que la charge totale est conforme au poids maximal admissible. ☒ Limite de chargement P. 395 	—
		<ul style="list-style-type: none"> S'allume en cas de désactivation temporaire du système de détection du changement de voie et du CMBS suite au débranchement et au rebranchement de la batterie 12 V. 	<ul style="list-style-type: none"> Conduire sur une courte distance à plus de 20 km/h. Le témoin doit s'éteindre. S'il ne le fait pas, faire contrôler le véhicule par un concessionnaire. 	

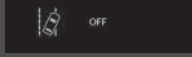

* Non disponible sur tous les modèles







Témoin	Nom	Allumé/Clignotant	Explication	Message
	Témoin d'assistance de sécurité (orange)	<ul style="list-style-type: none"> S'allume lorsque le système de détection du changement de voie, le système de système de surveillance de l'angle mort (BSI)* et/ou le système de prévention des collisions par freinage s'arrête tout seul. 	<ul style="list-style-type: none"> Reste allumé - La température à l'intérieur de la caméra est trop élevée. Utiliser le système de commande de la climatisation pour refroidir la caméra. Le système s'active lorsque la température au sein de la caméra baisse. <ul style="list-style-type: none"> ➤ Caméra avant à vision large P. 494 	
			<ul style="list-style-type: none"> Reste allumé - La zone autour de la caméra est obstruée par de la poussière, de la boue, etc. Arrêter le véhicule dans un endroit sûr et essuyer les débris avec un chiffon doux. Faire vérifier le véhicule par un concessionnaire si le témoin et le message restent affichés même lorsque la zone autour de la caméra a été nettoyée. <ul style="list-style-type: none"> ➤ Caméra avant à vision large P. 494 Il peut s'allumer lorsque les conditions ambiantes sont obscures, telles que lors de la conduite dans un tunnel, de nuit, à l'aube ou au crépuscule. 	







Témoin	Nom	Allumé/Clignotant	Explication	Message
	Témoin d'assistance de sécurité (orange)	<p>Modèles avec système de surveillance de l'angle mort (BSI)</p> <ul style="list-style-type: none"> S'allume en cas d'accumulation de boue, de neige ou de glace à proximité du capteur du système de surveillance de l'angle mort (BSI). 	<ul style="list-style-type: none"> S'allume au cours de la conduite - Un élément peut interférer avec le capteur du système de surveillance de l'angle mort (BSI). Vérifier la zone située à proximité du capteur du système de surveillance de l'angle mort (BSI) et éliminer tous les obstacles. <ul style="list-style-type: none"> ☒ Système de surveillance de l'angle mort* P. 427 	
	Témoin d'assistance de sécurité (vert/gris)	<ul style="list-style-type: none"> S'allume en vert en cas d'activation du système de détection du changement de voie, du système de surveillance de l'angle mort (BSI)* et du système de prévention des collisions par freinage. S'allume en vert et gris en cas de désactivation du système de détection du changement de voie, du système de surveillance de l'angle mort (BSI)* ou du système de prévention des collisions par freinage. S'allume en gris en cas de désactivation du système de détection du changement de voie, du système de surveillance de l'angle mort (BSI)* et du système de prévention des collisions par freinage. 	<ul style="list-style-type: none"> ☒ Activation et désactivation du système de détection du changement de voie P. 482 ☒ Système de surveillance de l'angle mort* P. 427 ☒ Activation et désactivation du système CMBS P. 439 	  





* Non disponible sur tous les modèles





Messages d'avertissement et d'information de l'interface d'information du conducteur





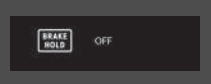

Les messages suivants s'affichent uniquement sur l'interface d'information du conducteur. Appuyer sur la touche  (Accueil), sélectionner  (information), puis appuyer sur la molette de sélection gauche pour voir à nouveau le message avec le témoin de message système allumé.





Message	Condition	Explication
	<ul style="list-style-type: none"> S'affiche lorsque le véhicule n'est plus en mesure de fonctionner en raison d'un dysfonctionnement. 	<ul style="list-style-type: none"> S'arrêter immédiatement dans un endroit sûr.
 (orange)	<ul style="list-style-type: none"> S'affiche lorsqu'il y a un risque que le véhicule se déplace de manière inattendue après avoir été arrêté en raison d'un dysfonctionnement du véhicule. 	<ul style="list-style-type: none"> Lorsque le véhicule est à l'arrêt, serrer le frein de stationnement.  Frein de stationnement P. 496 Faire contrôler le véhicule par un concessionnaire.
	<ul style="list-style-type: none"> S'affiche si une porte ou le hayon n'est pas complètement fermé(e). S'affiche si une porte ou le hayon est ouvert(e) pendant la conduite. Le signal sonore retentit. 	<ul style="list-style-type: none"> Disparaît lorsque toutes les portes et le hayon sont fermés.
	<p>Modèles équipés d'un système de capteurs de stationnement</p> <ul style="list-style-type: none"> S'affiche en cas d'anomalie du système de capteurs de stationnement. 	<ul style="list-style-type: none"> Vérifier si la zone autour du ou des capteur(s) est couverte de boue, glace, neige, etc. Si le ou les témoin(s) reste(nt) allumé(s) après le nettoyage de la surface, faire contrôler le système par un réparateur agréé.
	<ul style="list-style-type: none"> S'affiche en cas d'anomalie du système d'alerte sonore du véhicule. 	<ul style="list-style-type: none"> Faire immédiatement inspecter le véhicule par un concessionnaire.





Message	Condition	Explication
	<ul style="list-style-type: none"> S'affiche en cas d'anomalie du système de charge de la batterie 12 V. 	<ul style="list-style-type: none"> Faire contrôler le véhicule par un concessionnaire.
	<ul style="list-style-type: none"> S'affiche une fois si la température extérieure est inférieure à 3 °C alors que le mode d'alimentation est en position MARCHE. 	<ul style="list-style-type: none"> Il y a un risque que la chaussée soit verglacée et glissante.
	<ul style="list-style-type: none"> S'affiche lorsque la pression d'huile moteur est faible. 	<ul style="list-style-type: none"> S'affiche en roulant - S'arrêter dans un endroit sûr. ☒ Si l'avertissement de pression d'huile faible apparaît P. 616
	<ul style="list-style-type: none"> S'affiche lorsque le niveau d'huile est bas avec le moteur en marche. 	<ul style="list-style-type: none"> S'affiche en roulant - S'arrêter dans un endroit sûr. ☒ Si le témoin de niveau d'huile bas apparaît P. 622
	<ul style="list-style-type: none"> S'affiche lorsque le moteur est en marche, lorsqu'il y a une anomalie de système dans le capteur de niveau d'huile moteur. 	<ul style="list-style-type: none"> Faire contrôler le véhicule par un concessionnaire.
	<ul style="list-style-type: none"> S'affiche en cas d'anomalie du système de commande d'éclairage automatique . 	<ul style="list-style-type: none"> S'affiche en roulant - Allumer les phares manuellement et faire contrôler le véhicule par un concessionnaire.
	<ul style="list-style-type: none"> S'affiche en cas d'anomalie des phares. 	<ul style="list-style-type: none"> S'affiche en roulant - Les phares peuvent ne pas être allumés. Dès que les conditions permettent de conduire en toute sécurité, faire vérifier le véhicule par un concessionnaire.







Message	Condition	Explication
 (blanc)	<ul style="list-style-type: none"> • Apparaît lorsque la température du liquide de refroidissement moteur est proche de sa limite supérieure. 	<ul style="list-style-type: none"> • Conduire lentement pour éviter toute surchauffe.
 (rouge)	<ul style="list-style-type: none"> • S'affiche lorsque la température du liquide de refroidissement moteur est anormalement élevée. 	<p>➤ Surchauffe P. 614</p>
	<ul style="list-style-type: none"> • S'affiche en cas d'anomalie du circuit de refroidissement. 	<ul style="list-style-type: none"> • Conduire lentement pour éviter une surchauffe et faire contrôler votre véhicule par un concessionnaire dès que possible.
 <p>Pour changer les réglages, arrêter le véhicule et se garer.</p>	<p>Modèles avec audio couleur</p> <ul style="list-style-type: none"> • S'affiche lorsque vous personnalisez les paramètres et que vous faites passer le rapport de la position P à une autre position. 	<p>➤ Paramètres * P. 154</p>



Message	Condition	Explication
	<ul style="list-style-type: none"> S'affiche lorsque le système de maintien du frein automatique est désactivé. 	<ul style="list-style-type: none"> ☒ Blocage de frein automatique P. 500
	<ul style="list-style-type: none"> S'affiche lorsque la touche de maintien du frein automatique est enfoncée alors que la ceinture de sécurité du conducteur n'est pas bouclée. 	<ul style="list-style-type: none"> • Attacher la ceinture de sécurité du conducteur. ☒ Blocage de frein automatique P. 500
	<ul style="list-style-type: none"> S'affiche lorsque la touche de maintien du frein automatique est enfoncée sans appuyer sur la pédale de frein, alors que le maintien du frein automatique est en fonctionnement. 	<ul style="list-style-type: none"> • Appuyer sur la touche de maintien du frein automatique tout en enfonçant la pédale de frein. ☒ Blocage de frein automatique P. 500
	<ul style="list-style-type: none"> Apparaît lorsque le commutateur du frein de stationnement électrique est actionné sans appuyer sur la pédale de frein alors que le frein de stationnement électrique est en fonctionnement. 	<ul style="list-style-type: none"> • Appuyer sur le commutateur de frein de stationnement électrique tout en enfonçant la pédale de frein. ☒ Frein de stationnement P. 496
	<ul style="list-style-type: none"> S'affiche lorsque la vitesse du véhicule atteint la vitesse réglée. Deux réglages de vitesses sont possibles pour l'alerte. 	<ul style="list-style-type: none"> ☒ Alerte de vitesse P. 149





Message	Condition	Explication
	<ul style="list-style-type: none"> S'affiche lorsqu'une anomalie est détectée dans le système d'accès sans clé* ou le système de démarrage sans clé. 	<ul style="list-style-type: none"> S'affiche en permanence - Faire contrôler le véhicule par un concessionnaire.
	<ul style="list-style-type: none"> S'affiche lorsque la porte est fermée avec le contact sur MARCHE sans que la télécommande d'accès sans clé soit à l'intérieur du véhicule. 	<ul style="list-style-type: none"> Disparaît lorsque la télécommande d'accès sans clé est ramenée à l'intérieur du véhicule et que la porte est fermée. <ul style="list-style-type: none"> ➤ Rappel concernant la télécommande d'accès sans clé P. 190
	<ul style="list-style-type: none"> S'affiche lorsque la pile de la télécommande d'accès sans clé s'affaiblit. 	<ul style="list-style-type: none"> ➤ Remplacement de la pile bouton P. 579
	<ul style="list-style-type: none"> Apparaît lorsque vous réglez le mode d'alimentation en position ACCESSOIRES ou MARCHE. Modèle à conduite à droite S'affiche lorsque la porte conducteur est déverrouillée et ouverte. 	<ul style="list-style-type: none"> ➤ Activer l'alimentation P. 397
	<ul style="list-style-type: none"> S'affiche lorsque le contact est sur ACCESSOIRES. 	—
	<ul style="list-style-type: none"> S'affiche après l'ouverture de la porte du conducteur avec le mode d'alimentation sur ACCESSOIRES. 	<ul style="list-style-type: none"> Régler le mode d'alimentation sur VEHICULE COUPE. <ul style="list-style-type: none"> ➤ Touche POWER P. 188
	<ul style="list-style-type: none"> S'affiche si la pile de la télécommande d'accès sans clé est trop faible pour démarrer le système d'alimentation ou si la clé n'est pas dans le rayon d'action lors de l'activation du système d'alimentation. Un signal sonore retentit six fois. 	<ul style="list-style-type: none"> Amener le dos de la télécommande d'accès sans clé en contact avec la touche POWER. <ul style="list-style-type: none"> ➤ Si la pile de la télécommande d'accès sans clé est faible P. 608







Message	Condition	Explication
	<ul style="list-style-type: none"> S'affiche si vous appuyez sur le bouton POWER pendant que le véhicule est en mouvement. 	<ul style="list-style-type: none"> ☒ Système d'alimentation d'urgence désactivé P. 609
	<ul style="list-style-type: none"> S'affiche lorsque le volant est verrouillé. 	<ul style="list-style-type: none"> Braquer le volant à gauche et à droite tout en appuyant sur la touche POWER.
	<ul style="list-style-type: none"> S'affiche si le bouton POWER est enfoncé pour couper le système d'alimentation alors que le levier de vitesses n'est pas en position P. 	<ul style="list-style-type: none"> Mettre le levier de vitesses sur P, puis appuyer deux fois sur la touche POWER.
	<ul style="list-style-type: none"> S'affiche lorsque la température du système d'alimentation est élevée. 	<ul style="list-style-type: none"> Votre véhicule a une capacité d'accélération réduite et le démarrage en côte peut être difficile. Se garer dans un endroit sûr et laisser le système refroidir. ☒ Surchauffe P. 614
	<ul style="list-style-type: none"> S'affiche lorsque la température de la batterie haute tension est basse. 	<ul style="list-style-type: none"> Votre véhicule a une capacité d'accélération réduite et le démarrage en côte peut être difficile. S'éteint lorsque vous commencez à conduire car la batterie haute tension se réchauffe.
	<ul style="list-style-type: none"> S'affiche si le système d'alimentation est en mode de diagnostic. 	<ul style="list-style-type: none"> Vous pouvez constater que la puissance disponible diminue. Faire contrôler le véhicule par un concessionnaire. Suite au diagnostic, le témoin du système d'alimentation peut s'allumer. ☒ Indicateur du système d'alimentation P. 109





Message	Condition	Explication
	<ul style="list-style-type: none"> S'affiche lorsque la température de la batterie haute tension est trop basse pour fonctionner (environ -30 °C ou inférieure). 	<ul style="list-style-type: none"> Vous pouvez démarrer le système d'alimentation et utiliser le système de commande de la climatisation pour réchauffer l'habitacle, ce qui permet également de réchauffer suffisamment la batterie haute tension pour conduire le véhicule.
	<ul style="list-style-type: none"> S'affiche lorsque les températures de contrôle de la batterie haute tension et des autres systèmes sont trop basses pour fonctionner (environ -40 °C ou inférieure). 	<ul style="list-style-type: none"> Vous devez attendre que la température ambiante augmente ou déplacer le véhicule dans un endroit plus chaud. Contacter un concessionnaire si nécessaire.
	<ul style="list-style-type: none"> S'affiche lorsque le niveau de la batterie haute tension est extrêmement faible. 	<ul style="list-style-type: none"> Contacter immédiatement un concessionnaire.
	<ul style="list-style-type: none"> S'affiche en cas d'anomalie des feux de route automatiques. 	<ul style="list-style-type: none"> Actionner manuellement la commande des phares. Si cet événement se produit pendant la conduite avec les feux de route allumés, passer aux feux de croisement.
	<ul style="list-style-type: none"> S'affiche si la température à l'intérieur de la caméra avant à vision large est trop élevée et si certains systèmes d'assistance à la conduite ne peuvent être activés. 	<ul style="list-style-type: none"> Utiliser le système de commande de la climatisation pour refroidir la caméra. Disparaît - La caméra a été refroidie et les systèmes sont normalement activés. <ul style="list-style-type: none"> ➤ Caméra avant à vision large P. 494 ➤ Honda Sensing P. 432

Message	Condition	Explication
	<ul style="list-style-type: none"> • Apparaît si la zone autour de la caméra avant à vision large est obstruée par des saletés, de la boue, etc., et empêche la détection d'un véhicule à l'avant. • Peut apparaître lors d'une conduite par mauvais temps (pluie, neige, brouillard, etc.) ou lorsque les conditions ambiantes sont obscures, telles que lors de la conduite dans un tunnel, de nuit, à l'aube ou au crépuscule. 	<ul style="list-style-type: none"> • Lorsque la vitre avant est sale, arrêter le véhicule dans un endroit sûr et l'essuyer avec un chiffon doux. • Faire vérifier le véhicule par un concessionnaire si le message ne disparaît pas une fois que la zone autour de la caméra a été nettoyée. <ul style="list-style-type: none"> ➤ Caméra avant à vision large P. 494 ➤ Honda Sensing P. 432
	<ul style="list-style-type: none"> • S'affiche lorsque la distance par rapport au véhicule situé devant est trop courte tandis que l'ACC est activé. 	<ul style="list-style-type: none"> • L'ACC a été automatiquement désactivé. <ul style="list-style-type: none"> ➤ Régulateur de vitesse adaptatif (ACC) avec maintien de distance de sécurité à basse vitesse P. 447
	<ul style="list-style-type: none"> • S'affiche lorsqu'on appuie sur la touche RES/+ ou SET/- alors que la distance par rapport au véhicule situé devant est trop courte. 	<ul style="list-style-type: none"> • Impossibilité d'activer l'ACC. <ul style="list-style-type: none"> ➤ Régulateur de vitesse adaptatif (ACC) avec maintien de distance de sécurité à basse vitesse P. 447
 (blanc)	<ul style="list-style-type: none"> • S'affiche lorsque la ceinture de sécurité du conducteur est détachée alors que votre véhicule est automatiquement arrêté par l'ACC. 	<ul style="list-style-type: none"> • L'ACC a été automatiquement désactivé. <ul style="list-style-type: none"> ➤ Régulateur de vitesse adaptatif (ACC) avec maintien de distance de sécurité à basse vitesse P. 447
 (blanc)	<ul style="list-style-type: none"> • S'affiche lorsqu'on appuie sur la touche RES/+ ou SET/- alors que la ceinture de sécurité du conducteur est détachée. 	<ul style="list-style-type: none"> • Impossibilité d'activer l'ACC. <ul style="list-style-type: none"> ➤ Régulateur de vitesse adaptatif (ACC) avec maintien de distance de sécurité à basse vitesse P. 447
 (blanc)	<ul style="list-style-type: none"> • S'affiche lorsque vous réglez le mode d'alimentation sur MARCHE sans avoir attaché la ceinture de sécurité conducteur. 	<ul style="list-style-type: none"> • Attacher la ceinture de sécurité correctement avant de commencer à rouler.

Message	Condition	Explication
	<ul style="list-style-type: none"> S'affiche si le VSA ou l'antipatinage est activé en même temps que l'ACC. 	<ul style="list-style-type: none"> L'ACC a été automatiquement désactivé. <ul style="list-style-type: none"> ➤ Régulateur de vitesse adaptatif (ACC) avec maintien de distance de sécurité à basse vitesse P. 447
	<ul style="list-style-type: none"> S'affiche lorsque la vitesse du véhicule est trop élevée pour l'activation de l'ACC. 	<ul style="list-style-type: none"> Réduire la vitesse, puis régler l'ACC. <ul style="list-style-type: none"> ➤ Régulateur de vitesse adaptatif (ACC) avec maintien de distance de sécurité à basse vitesse P. 447
	<ul style="list-style-type: none"> S'affiche lorsque l'ACC est désactivé en raison d'une vitesse excessive du véhicule. 	<ul style="list-style-type: none"> Réduire la vitesse, puis réinitialiser l'ACC. <ul style="list-style-type: none"> ➤ Régulateur de vitesse adaptatif (ACC) avec maintien de distance de sécurité à basse vitesse P. 447
	<ul style="list-style-type: none"> Apparaît si l'ACC ne peut être réglé en raison d'une décélération répétée, d'une conduite en descente sur une longue pente ou d'un poids excessif du véhicule. 	<ul style="list-style-type: none"> Patience quelques instants, puis réinitialiser l'ACC. <ul style="list-style-type: none"> ➤ Régulateur de vitesse adaptatif (ACC) avec maintien de distance de sécurité à basse vitesse P. 447
	<ul style="list-style-type: none"> Apparaît juste avant l'annulation automatique de l'ACC en raison d'une décélération répétée, d'une conduite en descente sur une longue pente ou d'un poids excessif du véhicule. (S'ouvre automatiquement jusqu'à ce que la distance entre votre véhicule et le véhicule situé devant corresponde à la valeur maximale définie dans les paramètres de distance.) 	<ul style="list-style-type: none"> L'ACC est annulé automatiquement. <ul style="list-style-type: none"> ➤ Régulateur de vitesse adaptatif (ACC) avec maintien de distance de sécurité à basse vitesse P. 447
	<ul style="list-style-type: none"> Apparaît lorsque la touche SET/-RES/+CANCEL, la touche d'intervalle ou LIM est enfoncée alors que l'ACC, le limiteur de vitesse réglable ou le limiteur de vitesse intelligent est désactivé. 	<ul style="list-style-type: none"> Après avoir appuyé sur la touche , appuyer sur la touche SET/-RES/+CANCEL, la touche d'intervalle ou LIM. <ul style="list-style-type: none"> ➤ Limiteur de vitesse réglable P. 407 ➤ Limiteur de vitesse intelligent P. 413 ➤ Régulateur de vitesse adaptatif (ACC) avec maintien de distance de sécurité à basse vitesse P. 447



Message	Condition	Explication
	<ul style="list-style-type: none"> Apparaît lorsque la touche d'intervalle est enfoncée en mode limiteur de vitesse réglable/limiteur de vitesse intelligent. 	<ul style="list-style-type: none"> Après une commutation sur l'ACC, appuyer sur la touche d'intervalle. <ul style="list-style-type: none"> ➤ Limiteur de vitesse réglable P. 407 ➤ Limiteur de vitesse intelligent P. 413 ➤ Régulateur de vitesse adaptatif (ACC) avec maintien de distance de sécurité à basse vitesse P. 447
	<ul style="list-style-type: none"> S'affiche lorsque le véhicule situé devant reprend la conduite, après l'arrêt automatique de votre véhicule par l'ACC. 	<ul style="list-style-type: none"> Appuyer sur la touche RES/+ ou SET/- ou enfoncer la pédale d'accélérateur pour reprendre la conduite. <ul style="list-style-type: none"> ➤ Régulateur de vitesse adaptatif (ACC) avec maintien de distance de sécurité à basse vitesse P. 447
	<ul style="list-style-type: none"> S'affiche lorsque le levier de vitesses est placé dans une position autre que D alors que l'ACC est activé. 	<ul style="list-style-type: none"> L'ACC a été automatiquement désactivé. <ul style="list-style-type: none"> ➤ Régulateur de vitesse adaptatif (ACC) avec maintien de distance de sécurité à basse vitesse P. 447
	<ul style="list-style-type: none"> S'affiche lorsqu'on appuie sur la touche RES/+ ou SET/- alors que le levier de vitesses est dans une position autre que D. 	<ul style="list-style-type: none"> Impossibilité d'activer l'ACC. <ul style="list-style-type: none"> ➤ Régulateur de vitesse adaptatif (ACC) avec maintien de distance de sécurité à basse vitesse P. 447
	<ul style="list-style-type: none"> S'affiche lorsque le véhicule est arrêté en très forte pente alors que l'ACC est activé. 	<ul style="list-style-type: none"> L'ACC a été automatiquement désactivé. <ul style="list-style-type: none"> ➤ Régulateur de vitesse adaptatif (ACC) avec maintien de distance de sécurité à basse vitesse P. 447
	<ul style="list-style-type: none"> S'affiche lorsqu'on appuie sur la touche RES/+ ou SET/- alors que le véhicule est à l'arrêt en très forte pente. 	<ul style="list-style-type: none"> Impossibilité d'activer l'ACC. <ul style="list-style-type: none"> ➤ Régulateur de vitesse adaptatif (ACC) avec maintien de distance de sécurité à basse vitesse P. 447

Message	Condition	Explication
	<ul style="list-style-type: none"> S'affiche lorsque le frein de stationnement est appliqué automatiquement tandis que l'ACC est activé. 	<ul style="list-style-type: none"> L'ACC a été automatiquement désactivé. <ul style="list-style-type: none"> ➤ Régulateur de vitesse adaptatif (ACC) avec maintien de distance de sécurité à basse vitesse P. 447 ➤ Frein de stationnement P. 496
	<ul style="list-style-type: none"> S'affiche lorsqu'on appuie sur la touche RES/+ ou SET/- alors que le frein de stationnement est serré. 	<ul style="list-style-type: none"> Impossibilité d'activer l'ACC. <ul style="list-style-type: none"> ➤ Régulateur de vitesse adaptatif (ACC) avec maintien de distance de sécurité à basse vitesse P. 447 ➤ Frein de stationnement P. 496
	<ul style="list-style-type: none"> S'affiche lorsque le frein de stationnement est appliqué automatiquement lorsqu'il est en marche. 	<ul style="list-style-type: none"> ➤ Blocage de frein automatique P. 500 ➤ Frein de stationnement P. 496
	<ul style="list-style-type: none"> S'affiche lorsque l'on appuie sur la touche RES/+ ou SET/- alors que le véhicule se déplace et que la pédale de frein est enfoncée. 	<ul style="list-style-type: none"> Impossibilité d'activer l'ACC. <ul style="list-style-type: none"> ➤ Régulateur de vitesse adaptatif (ACC) avec maintien de distance de sécurité à basse vitesse P. 447
	<ul style="list-style-type: none"> S'affiche si l'ACC est désactivé tandis que le véhicule est arrêté automatiquement par l'ACC. 	<ul style="list-style-type: none"> Enfoncer immédiatement la pédale de frein.
	<ul style="list-style-type: none"> S'affiche si le blocage de frein automatique est automatiquement annulé lorsqu'il est activé. 	<ul style="list-style-type: none"> Enfoncer immédiatement la pédale de frein.

Message	Condition	Explication
	<ul style="list-style-type: none"> • Clignote quand le système détecte une collision possible avec le véhicule roulant devant. Le signal sonore retentit. 	<ul style="list-style-type: none"> • Prendre les mesures appropriées pour éviter toute collision (freiner, changer de voie, etc.) <ul style="list-style-type: none"> ▣ Régulateur de vitesse adaptatif (ACC) avec maintien de distance de sécurité à basse vitesse P. 447 ▣ Système de freinage automatique d'urgence (CMBS) P. 435
 <p>(orange)</p>	<ul style="list-style-type: none"> • S'affiche si le véhicule est sur le point de dévier en dehors d'une voie détectée. 	<ul style="list-style-type: none"> • Prendre le contrôle direct de la direction et maintenir le véhicule au centre de la voie. Le message disparaît après un certain temps. <ul style="list-style-type: none"> ▣ Système d'assistance au maintien dans la voie de circulation (LKAS) P. 467 ▣ Système de détection du changement de voie P. 478
 <p>(rouge)</p>	<ul style="list-style-type: none"> • Apparaît si le conducteur a seulement les mains posées sur le volant ou ne tient pas du tout le volant et que le véhicule s'apprête à franchir la voie détectée. Un signal sonore retentit également. • Clignote si le conducteur a seulement les mains posées sur le volant ou ne tient pas du tout le volant. Un signal sonore retentit également. Si le conducteur continue à conduire ainsi, le signal sonore devient un signal long et le système d'assistance au maintien dans la voie de circulation se désactive. 	<ul style="list-style-type: none"> • Prendre le contrôle direct de la direction et maintenir le véhicule au centre de la voie. Le message disparaît après un certain temps. <ul style="list-style-type: none"> ▣ Système d'assistance au maintien dans la voie de circulation (LKAS) P. 467 • Prendre le contrôle direct de la direction ; le message disparaît. <ul style="list-style-type: none"> ▣ Système d'assistance au maintien dans la voie de circulation (LKAS) P. 467
 <p>(blanc)</p>	<ul style="list-style-type: none"> • S'affiche lorsque le véhicule risque de rouler en dehors d'une voie détectée. De même, le système de détection du changement de voie dirige le véhicule pour aider le conducteur à rester dans sa voie de circulation. 	<ul style="list-style-type: none"> • Prendre le contrôle direct de la direction et maintenir le véhicule au centre de la voie. Le message disparaît après un certain temps. <ul style="list-style-type: none"> ▣ Système de détection du changement de voie P. 478

Message	Condition	Explication
	<ul style="list-style-type: none"> Apparaît lorsque le système LKAS est en cours de fonctionnement ou lorsque la touche LKAS est enfoncée, mais un système associé au LKAS présente un problème. Le système LKAS est automatiquement annulé. Le signal sonore retentit simultanément. 	<ul style="list-style-type: none"> Si d'autres indicateurs de système s'allument, tels que le VSA, l'ABS et le système de freinage, prendre les dispositions nécessaires. ➤ Témoins P. 106

Modèles avec système de rappel d'entretien

Message	Condition	Explication
	<ul style="list-style-type: none"> Apparaît lorsqu'une opération d'entretien est requise dans moins de 30 jours. 	<ul style="list-style-type: none"> Le nombre de jours restants est actualisé quotidiennement. ➤ Système de rappel d'entretien* P. 530
	<ul style="list-style-type: none"> Apparaît lorsqu'une opération d'entretien est requise dans moins de 10 jours. 	<ul style="list-style-type: none"> L'entretien indiqué doit être effectué dès que possible. ➤ Système de rappel d'entretien* P. 530
	<ul style="list-style-type: none"> Apparaît lorsque l'opération d'entretien indiquée n'a toujours pas été effectuée après que le décompte des jours restants a atteint 0. 	<ul style="list-style-type: none"> L'échéance de l'entretien a expiré. L'entretien doit être effectué immédiatement et le système de rappel d'entretien réinitialisé. ➤ Système de rappel d'entretien* P. 530

Jauges

Les jauges incluent le compteur de vitesse, la jauge de niveau de charge de la batterie haute tension, la jauge de carburant et les témoins correspondants. Ces différentes informations s'affichent lorsque le mode d'alimentation est sur MARCHE.

Compteur de vitesse

Affiche la vitesse en km/h ou en mph.

Jauge de carburant

Indique la quantité de carburant encore présente dans le réservoir de carburant.

Compteur de vitesse

Il est possible de régler l'affichage du compteur de vitesse et des mesures en km/h ou en mph.

➤ **Changer les unités** P. 152

Jauge de carburant

REMARQUE

Ravitailer en carburant lorsque l'indication se rapproche de **0**. Le manque de carburant peut provoquer des ratés et endommager le pot catalytique.

La quantité de carburant effectivement restante peut ne pas être conforme à l'indication de la jauge de carburant.

■ Jauge de niveau de charge de la batterie haute tension

Indique le niveau de charge de la batterie haute tension.

■ Odomètre

Indique le nombre total de kilomètres ou de miles accumulés par le véhicule.

■ Température ambiante

Indique la température extérieure en degrés Celsius.

Si la température extérieure est inférieure à 3 °C au moment où le mode d'alimentation est sur MARCHE, l'indicateur de température extérieure clignote pendant 10 secondes.

■ Correction du cadran de température extérieure

Corriger l'indication de température de ± 3 °C maximum si elle semble incorrecte.

» Jauge de niveau de charge de la batterie haute tension

Le niveau de charge de la batterie haute tension peut diminuer dans les conditions suivantes :

- Lorsque la batterie 12 V a été remplacée.
- Lorsque la batterie 12 V a été débranchée.
- Lorsque le système de commande de la batterie haute tension corrige ses relevés.

Le relevé du niveau de charge sera corrigé automatiquement en cours de route.

Les variations de température de la batterie haute tension peuvent augmenter ou diminuer la capacité de charge de la batterie. Si les changements de température modifient la capacité de la batterie, le nombre de témoins au niveau de la jauge de niveau de charge de la batterie peut également changer, même si la charge reste la même.

» Température ambiante

Le capteur de température se trouve dans le pare-chocs avant.

La chaleur dégagée par la chaussée ainsi que l'échappement peuvent affecter l'indication de température lorsque la vitesse du véhicule est inférieure à 30 km/h.

Il peut parfois s'écouler plusieurs minutes avant que l'affichage ne soit mis à jour suite à la stabilisation de l'indication de température.

L'indication de température peut être réglée.

» **Paramètres*** P. 154

» **Fonctions personnalisées** P. 345

■ Système de reconnaissance des panneaux de signalisation

Affiche les panneaux de signalisation lors de la conduite.

Le témoin clignote lorsque la vitesse maximale de la signalisation détectée par le système de reconnaissance des panneaux de signalisation est dépassée.

■ Horloge

Affiche l'horloge.

Il est possible de régler l'heure manuellement ou de modifier l'affichage de l'horloge pour afficher le format 12 heures ou 24 heures sur l'interface d'information du conducteur.

➤ **Horloge** P. 166

➤ **Configuration horloge** P. 304

■ Mode actuel de l'ACC avec maintien de distance de sécurité à basse vitesse et système d'assistance au maintien dans la voie de circulation

Affiche le mode actuel de l'ACC avec maintien de distance de sécurité à basse vitesse et système d'assistance au maintien dans la voie de circulation.

➤ **Régulateur de vitesse adaptatif (ACC) avec maintien de distance de sécurité à basse vitesse** P. 447

➤ **Système d'assistance au maintien dans la voie de circulation (LKAS)** P. 467

☒ Système de reconnaissance des panneaux de signalisation

Il est possible d'activer et de désactiver l'alerte d'excès de vitesse du système de reconnaissance des panneaux de signalisation.

➤ **Paramètres*** P. 154

➤ **Fonctions personnalisées** P. 345

* Non disponible sur tous les modèles

Interface d'information du conducteur

L'interface d'information du conducteur affiche des informations telles que la valeur estimée de la distance pouvant être parcourue et la consommation de carburant du véhicule. Elle affiche en outre des messages importants tels que des avertissements ou d'autres informations utiles.

■ Basculement de l'affichage

Appuyer sur la touche  (Accueil), puis tourner la molette gauche de sélection pour accéder au contenu souhaité. Appuyer sur la molette gauche de sélection pour afficher des informations détaillées.

» Basculement de l'affichage

Pour revenir à l'écran précédent, appuyer sur la touche  (Retour).

Il est possible d'ajouter ou de supprimer le contenu du compteur.

 **Personnaliser l'affichage** P. 153

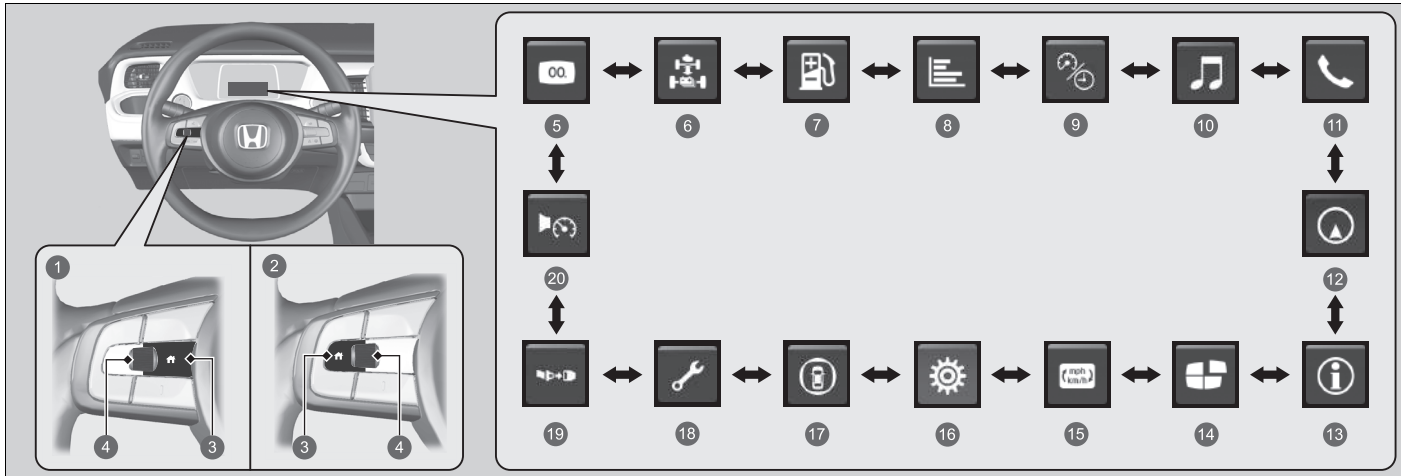

- ❶ Modèles avec affichage audio
- ❷ Modèles avec audio couleur
- ❸ Touche (Accueil)
- ❹ Molette gauche de sélection
- ❺ Simple ➤ P. 142
- ❻ Chaîne cinématique ➤ P. 143
- ❼ Autonomie et carburant ➤ P. 144
- ❽ Consommation de carburant ➤ P. 145
- ❾ Vitesse et temps ➤ P. 146
- ❿ Audio* ➤ P. 148
- ⓫ Téléphone* ➤ P. 148
- ⓬ Navigation* ➤ P. 148
- ⓭ Informations ➤ P. 153
- ⓮ Personnaliser l'affichage ➤ P. 153
- ⓯ Changer les unités ➤ P. 152
- ⓰ Paramètres* ➤ P. 154
- ⓱ Assistance de sécurité ➤ P. 151
- ⓲ Entretien* ➤ P. 150
- ⓳ Ceintures de sécurité ➤ P. 150
- ⓴ Alerte de vitesse ➤ P. 149

* Non disponible sur tous les modèles

■ Simple

En sélectionnant le mode simple, il est possible de régler l'affichage du compteur sur le minimum requis.

■ Débit de puissance

Affiche la chaîne cinématique du moteur électrique et du moteur, indiquant la source d'alimentation du véhicule et si la batterie est en cours de charge.

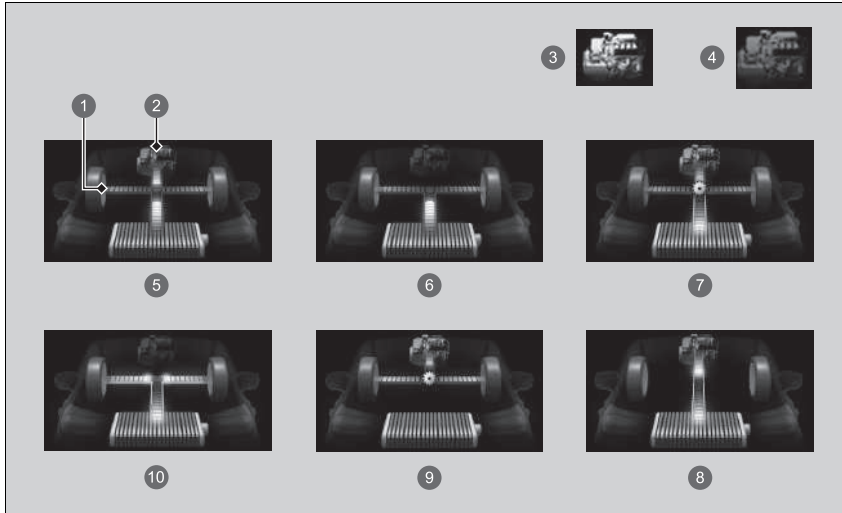

- 1 Débit de puissance 2 Moteur 3 Moteur en marche 4 Moteur à l'arrêt
- 5 **Hybride (HV)** : La puissance est générée par le moteur électrique et le moteur.
- 6 **Véhicule électrique (EV)** : La puissance est générée par le moteur électrique.
- 7 **Moteur (entraînement direct)** : Le moteur tourne et le moteur électrique charge la batterie haute tension.
- 8 Le moteur tourne et le moteur électrique charge la batterie haute tension.
- 9 La puissance est générée uniquement par le moteur.
- 10 **Régénération** : Le moteur charge la batterie haute tension.

▣ Débit de puissance

Lorsque le véhicule est arrêté et que le moteur tourne, les éléments suivants peuvent apparaître sur l'interface d'information du conducteur.

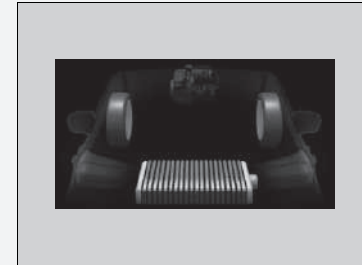

■ Autonomie/Carburant/Totaliseur partiel

Tourner la molette gauche de sélection pour basculer entre le totaliseur partiel A et le totaliseur partiel B.



- ① Totaliseur partiel A
- ② **Consommation moyenne de carburant**
- ③ Consommation instantanée de carburant
- ④ Plage
- ⑤ Totaliseur partiel B

■ Totaliseur partiel

Indique le nombre total de kilomètres ou de miles parcourus par le véhicule depuis la dernière remise à zéro. Les compteurs A et B peuvent être utilisés pour mesurer deux trajets indépendants.

Mise à zéro d'un totaliseur partiel

Pour réinitialiser le totaliseur partiel, l'afficher, actionner la molette gauche de sélection, puis sélectionner **Réinitialiser**. Le compteur quotidien est remis à zéro et affiche **0.0**.

■ Consommation moyenne de carburant

Indique la consommation moyenne de carburant calculée pour chaque totaliseur partiel en L/100km.

L'affichage est régulièrement mis à jour. Lorsqu'un compteur quotidien est remis à zéro, la consommation moyenne de carburant l'est également.

■ Consommation instantanée de carburant

Indique la consommation de carburant instantanée sous forme de graphiques à barres en l/100 km.

■ Plage

Indique la distance estimée qu'il est possible de parcourir avec le carburant restant. Cette estimation de la distance est basée sur la consommation de carburant actuelle du véhicule.

■ Consommation de carburant

Indique la consommation de carburant moyenne durant les trois derniers cycles de conduite (1-3) et le cycle de conduite en cours (0) en l/100 km.

Dès que le mode d'alimentation est réglé sur MARCHE, l'écran se met à jour et les anciennes données enregistrées sont effacées.

☒ Totaliseur partiel

Basculer entre le totaliseur partiel A et le totaliseur partiel B en tournant la molette gauche de sélection.

☒ Consommation moyenne de carburant

Il est possible de modifier l'échéance de réinitialisation de la consommation moyenne de carburant.

☒ **Paramètres*** P. 154

☒ **Fonctions personnalisées** P. 345

* Non disponible sur tous les modèles

■ Vitesse et temps

Tourner la molette gauche de sélection pour basculer entre le totaliseur partiel A et le totaliseur partiel B.

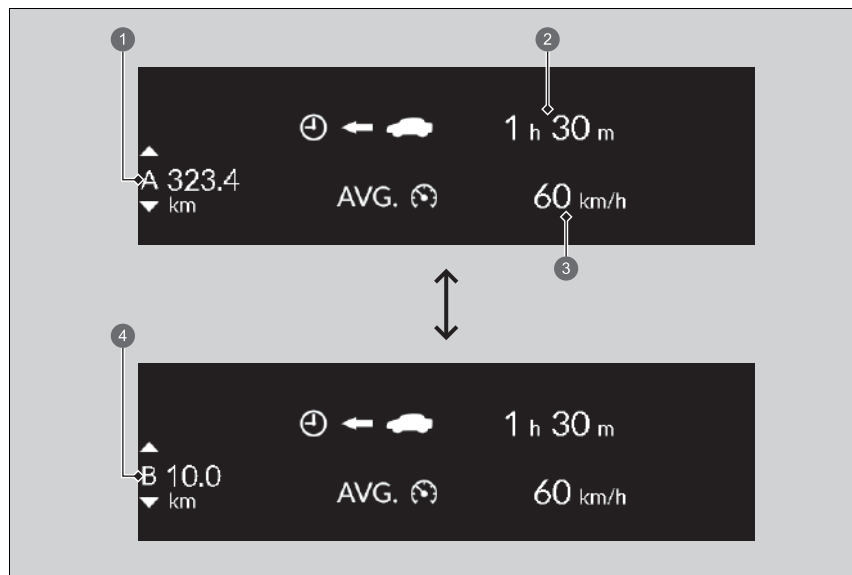

- ① Totaliseur partiel A
- ② Temps écoulé
- ③ Vitesse moyenne
- ④ Totaliseur partiel B

■ Totaliseur partiel

- ▣ Totaliseur partiel P. 145

■ Temps écoulé

Indique le temps écoulé depuis la réinitialisation du Trajet A ou B.

■ Vitesse moyenne

Indique la vitesse moyenne en km/h depuis la réinitialisation du Trajet A ou B.

▣ Temps écoulé

Il est possible de modifier l'échéance de réinitialisation du temps écoulé.

- ▣ Paramètres* P. 154
- ▣ Fonctions personnalisées P. 345

▣ Vitesse moyenne

Il est possible de modifier l'échéance de réinitialisation de la vitesse moyenne.

- ▣ Paramètres* P. 154
- ▣ Fonctions personnalisées P. 345

* Non disponible sur tous les modèles

■ Audio*

Indique les informations audio actuelles.

➤ **Fonctionnement de base** P. 241, 286

■ Téléphone*

Indique les informations actuelles du téléphone.

➤ **Système de téléphone mains libres** P. 269, 359

■ Navigation*

■ Boussole

Affiche l'écran de la boussole.

■ Détail des changements de direction

Lorsque le guidage de la conduite est fourni par le système de navigation, par Android Auto ou Apple CarPlay, le détail des changements de direction jusqu'à la destination s'affiche.

➤ **Se reporter au manuel du système de navigation**

➤ **Apple CarPlay** P. 337

➤ **Android Auto** P. 341

» Navigation*

Il est possible de sélectionner l'activation ou la désactivation de l'affichage des changements de direction pendant le guidage.

➤ **Fonctions personnalisées** P. 345

Lorsque la boussole ou le détail des changements de direction sont affichés, il est possible de contrôler certaines fonctions du système de navigation sur l'interface d'information du conducteur en faisant tourner la molette gauche de sélection.

➤ **Se reporter au manuel du système de navigation**

Alerte de vitesse

Active l'alerte de vitesse et modifie le réglage de l'alerte de vitesse.

Tourner la molette gauche de sélection, le réglage de l'alerte de vitesse change comme suit :

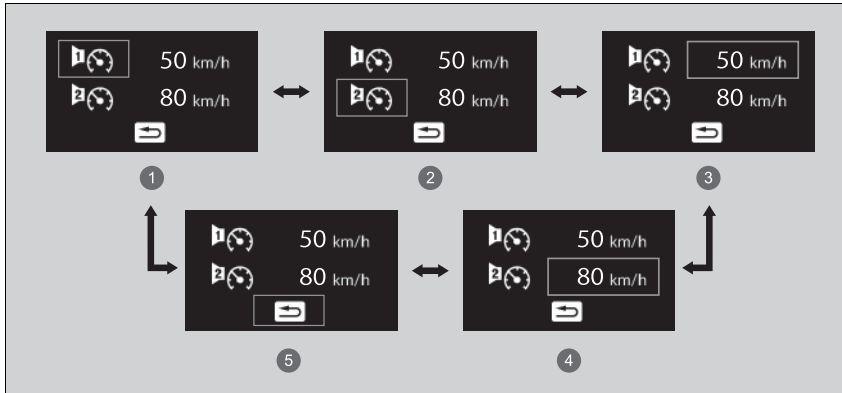

- ① Alerte de vitesse 1 activée/désactivée*1
- ② Alerte de vitesse 2 activée/désactivée*1
- ③ Alerte de vitesse 1 Réglage de vitesse [50 km/h*1]
- ④ Alerte de vitesse 2 Réglage de vitesse [80 km/h*1]
- ⑤ Retour

*1 : Réglage par défaut

■ Ceintures de sécurité

S'affiche lorsque l'une des ceintures de sécurité est bouclée ou débouclée.

■ Entretien *

Affiche le système de rappel d'entretien.

➤ **Système de rappel d'entretien** * P. 530

Assistance de sécurité

Indique l'état du système de détection du changement de voie, du système de surveillance de l'angle mort (BSI)* et du système de prévention des collisions par freinage, par exemple Activé, Désactivé ou Echec, par couleur et par lettres.

Les couleurs suivantes indiquent l'état de l'un des systèmes mentionnés ci-dessus :

- Vert : Le système est activé.
- Gris : Le système est désactivé.
- Orange : Le système présente une anomalie.

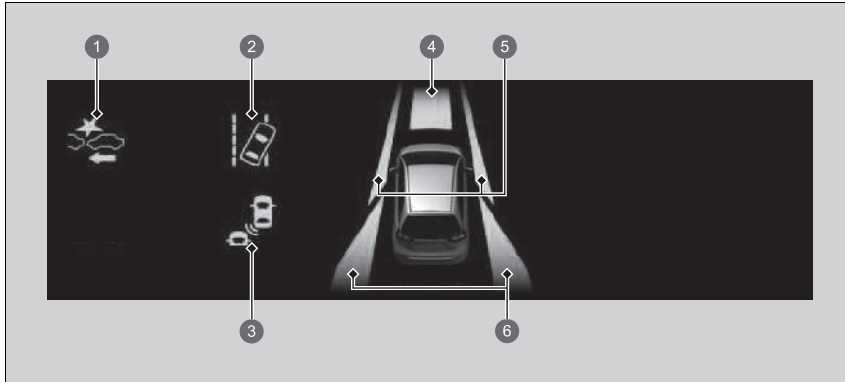

- 1 Icône du CMBS et Infos d'état
- 2 Icône du système de détection du changement de voie et Infos d'état
- 3 Icône du système de surveillance de l'angle mort (BSI) et Infos d'état*
- 4 Zone d'informations pour le CMBS
- 5 Zone d'informations pour le système de détection du changement de voie
- 6 Zone d'informations pour le système de surveillance de l'angle mort (BSI)*

* Non disponible sur tous les modèles

Assistance de sécurité

Si un système est indiqué par la couleur orange, faire immédiatement vérifier le véhicule par un concessionnaire.

Pour activer ou désactiver chaque système, commencer par tourner la molette gauche de sélection pour changer d'affichage. A partir de l'écran suivant, il est possible de sélectionner le système à activer ou désactiver.

- **Activation et désactivation du système de détection du changement de voie** P. 482
- **Système de surveillance de l'angle mort*** P. 427
- **Activation et désactivation du système CMBS** P. 439

Vous pouvez également confirmer l'état de chaque fonction par la couleur du témoin d'assistance de sécurité.

- **Témoin d'assistance de sécurité (orange)** P. 121
- **Témoin d'assistance de sécurité (vert/gris)** P. 123

■ Changer les unités

Permet d'afficher une autre unité de vitesse sur l'interface d'information du conducteur et de régler l'affichage des mesures en km/h ou en mph.

Appuyer sur la molette de sélection gauche et la maintenir enfoncée lors de la sélection de  sur l'interface d'information du conducteur. A chaque pression sur la molette, l'unité passe de km/h à mph ou vice versa. Après cela, un écran de confirmation s'affiche pendant quelques secondes.



Personnaliser l'affichage

Modifier les paramètres selon les besoins.

Organisation du contenu

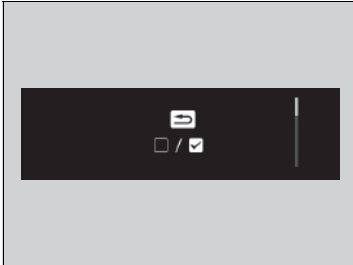
Il est possible de choisir les icônes à afficher sur l'écran d'accueil.



1. Faire défiler la molette gauche de sélection pour sélectionner , puis appuyer sur la molette gauche de sélection.
2. Faire défiler la molette gauche de sélection pour sélectionner  / , puis appuyer sur la molette gauche de sélection.
3. Tourner la molette de sélection gauche pour faire défiler les icônes, puis appuyer dessus pour les sélectionner ou les désélectionner.

Informations

- ✉ Messages d'avertissement et d'information de l'interface d'information du conducteur P. 124



Personnaliser l'affichage

Les icônes apparaissant en gris ne peuvent être supprimées de l'écran accueil.

■ Paramètres*

Utiliser l'interface d'information du conducteur pour personnaliser certaines fonctions.

■ Personnalisation d'une fonction

Appuyer sur la touche  (Accueil), puis sélectionner l'écran  (Paramètres) en tournant la molette de sélection gauche lorsque le mode d'alimentation est sur MARCHE, que le véhicule est à l'arrêt complet et que la position de changement de vitesse est . Appuyer ensuite sur la molette de sélection gauche.

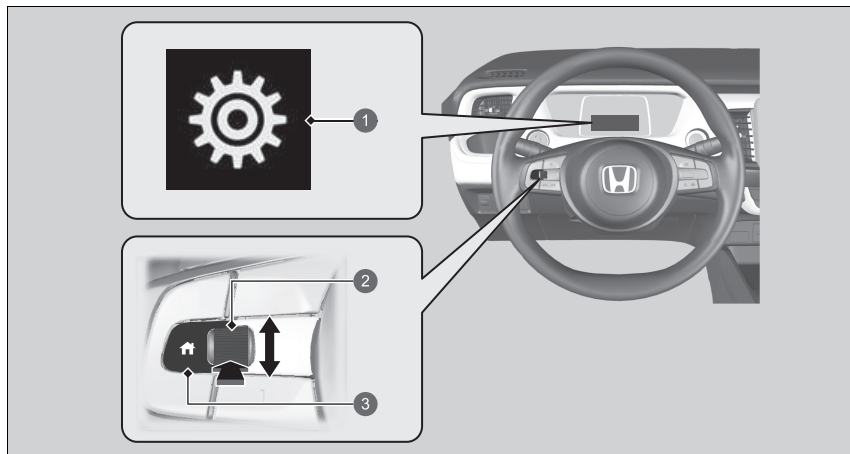

- 1 Interface d'information du conducteur
- 2 Molette gauche de sélection
- 3 Touche  (Accueil)

►► Paramètres*

Pour personnaliser les autres fonctions, tourner la molette gauche de sélection.

- **Liste des options personnalisables** P. 155
- **Exemple de personnalisation des réglages** P. 159

Lors de la personnalisation des paramètres, passer en position .

■ Liste des options personnalisables

Groupe	Fonctions personnalisées	Description	Réglages possibles
Système d'avertissement de perte de pression	—	Initialise le système d'avertissement de perte de pression.	Initialiser/Annuler
	Distance d'avertissement de proximité du véhicule précédent	Modifie la distance à laquelle le système de freinage automatique d'urgence (CMBS) donne l'alerte.	Loin/Normal*1/Proche
Configuration du système d'assistance à la conduite	Bip de détection d'un véhicule proche par l'ACC	Fait retentir le signal sonore du système lorsque ce dernier détecte un véhicule ou lorsque le véhicule sort du champ de détection de l'ACC.	ON/OFF*1
	Réglage du système de détection du changement de voie	Change le réglage du système de détection du changement de voie.	Précoce/Normal/Retardé*1
	Bip d'assistance de maintien de file	Provoque l'émission d'un bip du système en cas de suspension du système d'assistance au maintien dans la voie de circulation.	ON/OFF*1
	Syst. recon. pan. routiers	Active et désactive le système de reconnaissance des panneaux de signalisation.	ON*1/OFF
	Alerte d'excès de vitesse du système de reconnaissance des panneaux de signalisation	Active et désactive l'alerte d'excès de vitesse du système de reconnaissance des panneaux de signalisation.	ON*1/OFF

*1 :réglage par défaut

Groupe	Fonctions personnalisées	Description	Réglages possibles
Configuration compteur	Langue	Change la langue affichée.	ENGLISH*1/DEUTSCH/ITALIANO/FRANÇAIS/ESPAÑOL/PolSKI/PORTUGUÊS/NEDERLANDS/DANSK/SVENSKA/NORSK/SUOMI/РУССКИЙ/ТÜRK
	Message d'avertissement	Active et désactive le message d'avertissement de l'interface d'information du conducteur.	ON/OFF*1
	Régler cadran température extérieure	Corrige la lecture de la température extérieure de quelques degrés.	-3 °C ~ ±0 °C*1 ~ +3 °C
	Synchro. réinit. « Trip A »	Modifie les réglages de remise à zéro du compteur quotidien A, de la consommation moyenne de carburant A, de la vitesse moyenne A du temps écoulé A.	Dès le plein ravitaillé/Le contact est éteint/Réinitialisation manuelle*1
	Synchro. réinit. « Trip B »	Modifie les réglages de remise à zéro du compteur quotidien B, de la consommation moyenne de carburant B, de la vitesse moyenne B et du temps écoulé B.	Dès le plein ravitaillé/Le contact est éteint/Réinitialisation manuelle*1

*1 : réglage par défaut

Groupe	Fonctions personnalisées	Description	Réglages possibles
Configuration compteur	Contrôle volume alarme	Change le volume sonore de l'alarme, tels que bips sonores, avertissements, signal sonore du clignotant, etc.	Max/Mid^{*1}/Min
	Unités vitesse/distance	Sélectionne les unités du totaliseur partiel.	Modèle à conduite à gauche km/h·km^{*1}/mph·miles Modèle à conduite à droite km/h·km/mph·miles^{*1}
Réglage d'éclairage	Feux de route automatiques	Active et désactive la fonction des feux de route automatiques.	ON^{*1}/OFF
	Sensibilité éclairage auto	Modifie la durée pendant laquelle l'éclairage intérieur reste allumé après la fermeture des portes.	60sec./30sec.^{*1}/15sec.
	Temporisation extinction auto phares	Modifie la durée pendant laquelle l'éclairage extérieur reste allumé après la fermeture de la porte côté conducteur.	60sec./30sec./15sec.^{*1}/0sec.
	Phare synchronisé avec essuie-glace	Modifie les paramètres de l'essuie-glace lorsque les phares s'allument automatiquement tandis que la commande des phares est sur AUTO .	ON^{*1}/OFF

* 1 : réglage par défaut

Groupe	Fonctions personnalisées	Description	Réglages possibles
Réglage porte	Notification verr. auto	VERROUILLAGE/DEVERROUILLAGE : les feux extérieurs clignotent.	ON^{*1}/OFF
	Minuterie de reverrouillage	Modifie le temps nécessaire au reverrouillage des portes et à l'armement du système de sécurité après que vous avez déverrouillé le véhicule sans ouvrir aucune porte.	90sec/60sec/30sec^{*1}
RàZ maintenance*	—	Réinitialise l'affichage des informations de rappel d'entretien après la réalisation de l'entretien.	Annuler/ Tous les éléments échus/Elément A uniquement/Elément B uniquement/Elément 0 uniquement/Elément 1 uniquement/Elément 2 uniquement/Elément 3 uniquement/Elément 4 uniquement/Elément 5 uniquement/Elément 6 uniquement/Elément 7 uniquement/Elément 8 uniquement/Elément 9 uniquement
Tout par défaut	—	Annule les modifications personnalisées effectuées ou restaure les paramètres par défaut.	OK/Annuler

*1 :réglage par défaut

■ Exemple de personnalisation des réglages

Les étapes pour changer le paramètre **Synchro. réinit. « Trip A »** pour **Dès le plein ravitaillé** sont indiquées ci-dessous. Le réglage par défaut du paramètre **Synchro. réinit. "Trip A"** est **Réinitialisation manuelle**.

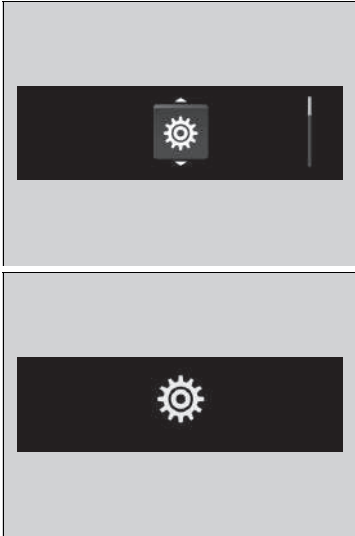

1. Appuyer sur la touche , sélectionner , puis appuyer sur la molette gauche de sélection.

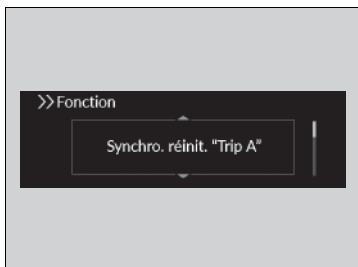
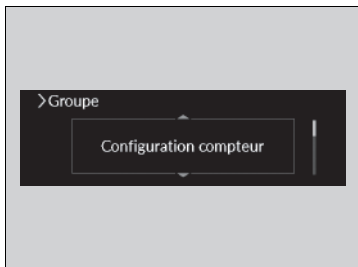

2. Tourner la molette gauche de sélection jusqu'à ce que **Configuration compteur** apparaisse sur l'écran.
3. Appuyer sur la molette gauche de sélection.
 - **Langue** apparaît tout d'abord sur l'écran.

4. Tourner la molette gauche de sélection jusqu'à ce **Synchro. réinit. « Trip A »** apparaisse sur l'écran, puis appuyer sur la molette gauche de sélection.
 - L'affichage passe à l'écran des réglages personnalisés, où il est possible de sélectionner **Dès le plein ravitaillé, Le contact est éteint, Réinitialisation manuelle** ou **Retour**.

5. Tourner la molette de sélection gauche et sélectionner **Dès le plein ravitaillé**, puis appuyer sur la molette de sélection gauche.
 - L'écran **Dès le plein ravitaillé** apparaît, puis l'affichage revient à l'écran du menu de personnalisation.

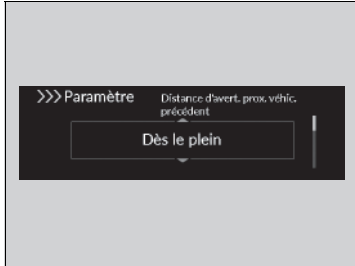

6. Tourner la molette de sélection gauche jusqu'à ce que **Retour** apparaisse à l'écran, puis appuyer sur la molette de sélection gauche.
7. Répéter l'étape 6 jusqu'à revenir à l'écran normal.

■ Evaluation du cycle de conduite/cycle de vie

S'affiche pendant quelques secondes lorsque le mode d'alimentation est réglé sur MOTEUR COUPE. Chaque évaluation présente trois niveaux. En fonction de votre style de conduite, l'icône en forme de feuille et la jauge augmentent ou diminuent pour indiquer que vous avez atteint un niveau de consommation de carburant différent.



- ① Evaluation du cycle de conduite
- ② Passage au deuxième niveau
- ③ Passage au troisième niveau
- ④ Retour au deuxième niveau
- ⑤ Retour au premier niveau
- ⑥ Evaluation du cycle de vie

■ Réinitialiser l'évaluation du cycle de conduite

1. S'assurer que le levier de changement de vitesse est en position **P**. Régler le mode d'alimentation sur MARCHE.
2. Si le mode ECON est activé, appuyer sur la touche **ECON** pour le désactiver.
3. Régler le mode d'alimentation sur MOTEUR COUPE.
4. Régler à nouveau le mode d'alimentation sur MARCHE.
 - ▶ S'assurer d'effectuer les étapes 4 à 6 en 30 secondes.
5. Appuyer sur la pédale de frein deux fois.
6. Appuyer deux fois sur le bouton **ECON**.
7. Régler le mode d'alimentation sur MOTEUR COUPE.

Commandes

Ce chapitre explique comment utiliser les diverses commandes nécessaires à la conduite.

Horloge	166
Verrouillage et déverrouillage des portes	
Clé	167
Signal de la télécommande d'accès sans clé trop faible	169
Verrouillage/déverrouillage des portes de l'extérieur	170
Verrouillage/déverrouillage des portes de l'intérieur	176
Verrous de sécurité pour enfants	178
Hayon	179

Système de sécurité	
Système d'immobilisation	181
Alarme du système de sécurité *	182
Super-verrouillage *	183
Ouverture et fermeture des vitres	184
Utilisation des commutateurs autour du volant	
Touche POWER	188
Éclairage	191
Dispositif de réglage de la hauteur des phares	198
Feux de route automatiques	199

Essuie-glaces et lave-glaces	202
Commande d'intensité lumineuse	206
Touche Désembueur arrière/Rétroviseur chauffant	205
Réglage du volant de direction	207
Réglage des rétroviseurs	
Rétroviseur intérieur	208
Rétroviseurs extérieurs électriques	209
Réglage des sièges	211
Équipement de confort intérieur	222
Système de commande de la climatisation	233

* Non disponible sur tous les modèles

Réglage de l'horloge

Le réglage de l'heure peut s'effectuer en réglant le mode d'alimentation sur MARCHE.



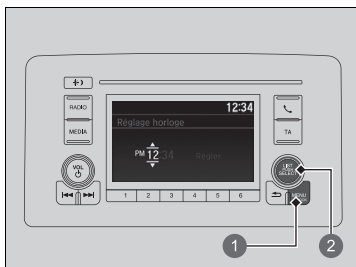



Réglage de l'heure



- 1 Touche **MENU/CLOCK**
- 2 Bouton de sélection

Modèles avec audio couleur

■ Utilisation de la touche MENU/CLOCK

1. Appuyer longuement sur **MENU/CLOCK**.
▶ **Réglage horloge** est sélectionné.
2. Faire tourner  pour changer les heures, puis appuyer sur .
3. Faire tourner  pour changer les minutes, puis appuyer sur .
4. Pour saisir la sélection, tourner  et sélectionner **Régler**, puis appuyer sur .

» Réglage de l'horloge

Modèles avec affichage audio

Vous pouvez régler l'horloge et personnaliser son affichage.

➤ **Configuration horloge** P. 304

Modèles avec affichage audio

L'horloge dans le tableau de bord change également lorsque l'horloge de l'écran Audio/Informations est réglée.

» Utilisation de la touche MENU/CLOCK

Modèles avec audio couleur

Ces informations indiquent comment utiliser le bouton de sélection.

Tourner  pour sélectionner.

Appuyer sur  pour valider.

L'affichage de l'horloge peut être personnalisé au format 12 heures ou 24 heures.

➤ **Personnalisation des paramètres** P. 265

Clé

Ce véhicule est livré avec les clés suivantes :

Télécommande d'accès sans clé



Utiliser les clés pour activer et désactiver le système d'alimentation, ainsi que pour verrouiller et déverrouiller toutes les portes, le hayon et la trappe à carburant.

Clé intégrée

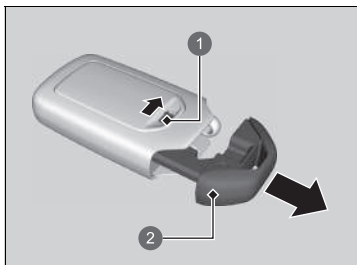

La clé intégrée peut être utilisée pour verrouiller/déverrouiller les portes lorsque la pile de la télécommande d'accès sans clé est déchargée et que le verrouillage/déverrouillage centralisé des portes est désactivé.

Pour déposer la clé intégrée, faire coulisser le bouton de déverrouillage puis extraire la clé. Pour remettre la clé intégrée, l'enfoncer dans la télécommande jusqu'à ce qu'elle produise un déclic.

- 1 Bouton d'ouverture
- 2 Clé intégrée

Clé

Toutes les clés sont équipées d'un système d'immobilisation. Le système d'immobilisation permet de protéger le véhicule contre le vol.

☒ Système d'immobilisation P. 181

Suivre les conseils suivants pour éviter tout dommage aux clés :

- Ne pas laisser les clés à la lumière directe du soleil ou dans des endroits où la température ou l'humidité est élevée.
- Ne pas faire tomber les clés, ni poser d'objets lourds dessus.
- Conserver les clés loin des liquides, de la poussière et le sable.
- Ne pas démonter les clés sauf pour remplacer la pile.

Si les circuits de clés sont endommagés, il est possible que le système d'alimentation ne puisse pas être activé et que la télécommande ne fonctionne pas.

Si les clés ne fonctionnent pas correctement, les faire vérifier par un réparateur agréé.

■ Etiquette de numéro de clé

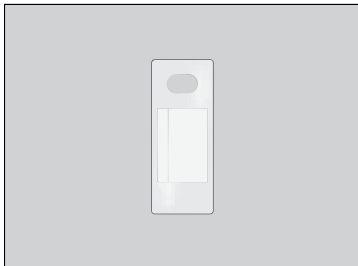

Elle comporte un numéro nécessaire en cas d'achat d'une clé de rechange.

» Etiquette de numéro de clé

Conserver l'étiquette de numéro de clé séparément de la clé, dans un endroit sûr, hors du véhicule.
Contacter un réparateur agréé pour acheter une clé supplémentaire.

Contacter un concessionnaire si la clé est perdue et si le système d'alimentation ne peut pas être activé.

Signal de la télécommande d'accès sans clé trop faible

Le véhicule émet des ondes radio pour localiser la télécommande d'accès sans clé lors du verrouillage/déverrouillage* des portes, du hayon et de la trappe à carburant ou pour activer le système d'alimentation.

Dans les cas suivants, le verrouillage/déverrouillage* des portes et du hayon ou l'activation du système d'alimentation peut être neutralisé(e) ou le fonctionnement peut être instable :

- Des ondes radio puissantes sont émises par un équipement proche.
- La télécommande d'accès sans clé se trouve à proximité d'un équipement de télécommunication, d'un ordinateur portable, d'un téléphone mobile ou d'un dispositif sans fil.
- Un objet métallique touche ou couvre la télécommande d'accès sans fil.

☒ Signal de la télécommande d'accès sans clé trop faible

La communication entre la télécommande d'accès sans clé et le véhicule décharge la pile de l'accès sans clé.

La pile dure environ deux ans, mais cette durée varie selon la régularité de l'utilisation.

La pile se décharge chaque fois que la télécommande d'accès sans clé reçoit des ondes radio puissantes. Éviter de la placer près d'appareils électriques tels que des téléviseurs et des ordinateurs.

Il est possible de réduire la consommation de la batterie en désactivant la réception des ondes radio. Lorsque les boutons de verrouillage et de déverrouillage sont maintenus simultanément pendant environ trois secondes, la LED clignote deux fois et la réception des ondes radio se désactive.

Après une pression sur un bouton de la télécommande d'accès sans clé, celle-ci commence à recevoir des ondes radio à nouveau.

* Non disponible sur tous les modèles

Verrouillage/déverrouillage des portes de l'extérieur

■ Utilisation du système d'accès sans clé*

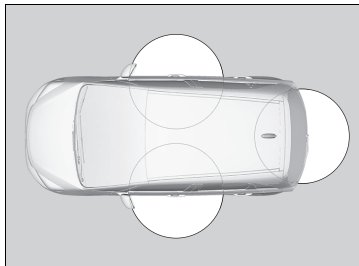

Lorsque l'on porte la télécommande d'accès sans clé sur soi, il est possible de verrouiller/déverrouiller les portes, la trappe à carburant et le hayon. Les portes et le hayon peuvent être verrouillés/déverrouillés dans un rayon d'environ 80 cm de la poignée de porte extérieure ou de la poignée extérieure du hayon.

▣ Verrouillage/déverrouillage des portes de l'extérieur

Si le commutateur d'éclairage intérieur est en position d'activation par les portes, l'éclairage intérieur s'allume lors du déverrouillage des portes et du hayon. Aucune porte ne s'ouvre : l'éclairage s'éteint progressivement au bout de 30 secondes. Les portes et le hayon se reverrouillent : l'éclairage s'éteint immédiatement.

▣ **Eclairage intérieur** P. 222

▣ Utilisation du système d'accès sans clé*

Si aucune porte ni hayon n'est ouvert(e) dans les 30 secondes suivant le déverrouillage du véhicule via le système d'accès sans clé, alors les portes et le hayon se reverrouillent automatiquement.

Il est possible de verrouiller ou de déverrouiller les portes à l'aide du système d'accès sans clé uniquement si le mode l'alimentation est réglé sur MOTEUR COUPE (ANTIVOL).

■ Verrouillage des portes et du hayon

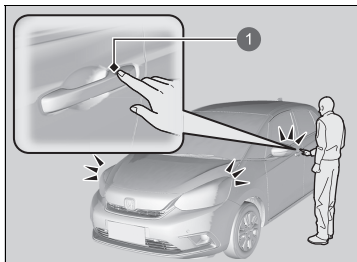

1 Capteur de verrouillage de porte

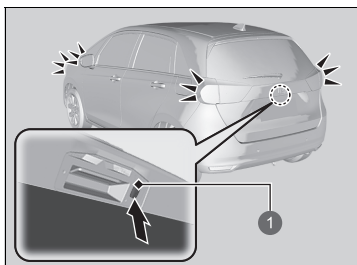

1 Bouton de verrouillage

Toucher le capteur de verrouillage de porte de la porte avant ou appuyer sur le bouton de verrouillage sur le hayon.

- Certains éclairages extérieurs clignotent trois fois ; toutes les portes et le hayon se verrouillent ; et le système de sécurité s'arme.

☒ Utilisation du système d'accès sans clé*

- Ne jamais laisser la télécommande d'accès sans clé dans le véhicule en sortant du véhicule. L'emporter toujours avec soi.
- Même si le conducteur ne porte pas la télécommande d'accès sans clé sur lui, il reste possible de verrouiller/déverrouiller les portes et le hayon à condition que quelqu'un d'autre se trouvant dans le champ de détection de la télécommande ait celle-ci sur lui.
- La porte peut se verrouiller ou se déverrouiller si la poignée de porte est couverte d'eau par de fortes pluies ou dans un portique de lavage automatique de voitures si la télécommande sans clés se trouve dans la zone de portée.
- Si la poignée de porte avant est saisie ou que le capteur de verrouillage de porte est touché avec une main gantée, le capteur de porte peut réagir plus lentement ou ne pas réagir du tout à la demande de verrouillage ou de déverrouillage.
- Après le verrouillage de la porte, on dispose de 2 secondes pendant lesquelles il est possible de tirer la poignée de la porte pour vérifier que celle-ci est bien verrouillée. S'il fallait déverrouiller la porte immédiatement après le verrouillage, attendre au moins 2 secondes avant de tirer la poignée, sans quoi la porte ne se déverrouillerait pas.
- La porte peut ne pas s'ouvrir si elle est tirée juste après avoir saisi la poignée de porte. Saisir de nouveau la poignée et s'assurer que la porte est déverrouillée avant de tirer la poignée.
- Même dans un rayon de 80 cm, il peut ne pas être possible de verrouiller/déverrouiller les portes et le hayon avec la télécommande d'accès sans clé si elle se trouve au-dessus ou au-dessous de la poignée extérieure.
- La télécommande peut ne pas fonctionner si elle est trop près de la porte ou de la vitre de porte.

* Non disponible sur tous les modèles

■ Déverrouillage des portes et du hayon

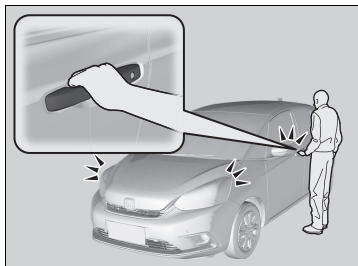

Saisir la poignée de porte avant :

- Toutes les portes, le hayon et la trappe à carburant se déverrouillent.
- Certains éclairages extérieurs clignotent une fois.

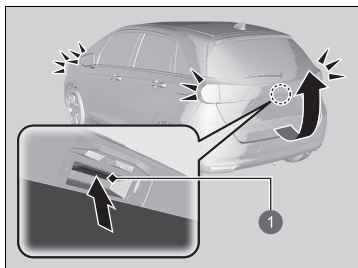

Appuyer sur la poignée extérieure :

- Le hayon se déverrouille.
- Certains éclairages extérieurs clignotent une fois.

➤ **Ouverture/fermeture du hayon** P. 180

① Poignée extérieure

Utilisation de la télécommande

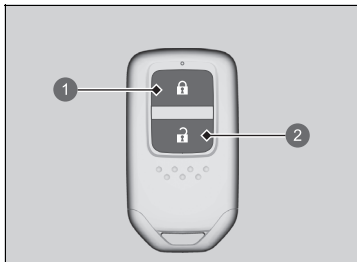

- ① Bouton de verrouillage
- ② Bouton de déverrouillage

■ Verrouillage des portes et du hayon

Appuyer sur le bouton de verrouillage.

- Certains feux extérieurs clignotent trois fois, toutes les portes, le hayon et la trappe à carburant se verrouillent et le système de sécurité* est activé.

■ Déverrouillage des portes et du hayon

Appuyer sur le bouton de déverrouillage.

- Certains feux extérieurs clignotent une fois, et toutes les portes, le hayon et la trappe à carburant se déverrouillent.

Utilisation de la télécommande

Si une porte ou le hayon n'est pas ouvert(e) dans les 30 secondes suivant le déverrouillage du véhicule au moyen de la télécommande, les portes et le hayon se reverrouillent automatiquement. Vous pouvez changer le réglage du temporisateur de reverrouillage.

Modèles avec audio couleur

► **Paramètres*** P. 154

Modèles avec affichage audio

► **Personnalisation des paramètres véhicule**
P. 352

Il est possible de verrouiller ou de déverrouiller les portes à l'aide de la télécommande uniquement si le mode d'alimentation est réglé sur MOTEUR COUPE (ANTIVOL).

Modèles avec système d'accès sans clé pour type à conduite à droite

Les portes ne peuvent pas être verrouillées de l'extérieur lorsque la télécommande d'accès sans clé se trouve à l'intérieur du véhicule ; le signal sonore retentit alors. Pour verrouiller une porte lorsque la télécommande d'accès sans clé se trouve dans le véhicule, effectuer quatre fois l'une des opérations suivantes :

- Appuyer sur le bouton de verrouillage de la télécommande d'accès sans clé.
- Tourner la clé dans le barillet pour verrouiller.
- Toucher le capteur de verrouillage de porte de la porte avant ou appuyer sur le bouton de verrouillage sur le hayon.

La télécommande utilise des signaux à faible puissance, le cadre environnant peut donc en influencer la portée.

La télécommande ne verrouille pas le véhicule lorsqu'une porte ou le hayon est ouvert(e).

* Non disponible sur tous les modèles

■ Verrouillage/déverrouillage des portes avec une clé

Si le bouton de verrouillage ou de déverrouillage de la télécommande ne fonctionne pas, utiliser la clé à la place.

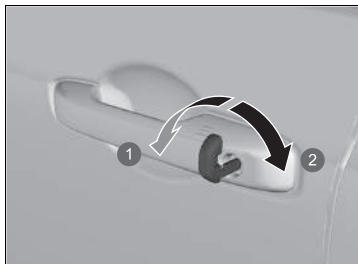

- ① Verrouillage
- ② Déverrouillage

Insérer la clé complètement et la tourner.

» Utilisation de la télécommande

Si la distance de fonctionnement de la télécommande varie, le niveau de charge de la pile est probablement faible.
Si la LED ne s'allume pas lorsqu'une touche est enfoncée, la pile ne fonctionne plus.

➤ **Remplacement de la pile bouton** P. 579

» Verrouillage/déverrouillage des portes avec une clé

Lorsque la porte côté conducteur est verrouillée/déverrouillée avec la clé, toutes les autres portes sont verrouillées/déverrouillées en même temps.

Lorsque la porte est déverrouillée à l'aide de la clé intégrée et que le système de sécurité est activé, l'alarme se déclenche.

■ Verrouillage d'une porte sans utiliser de clé

Si vous n'avez pas la clé sur vous, ou si, pour quelque raison que ce soit, il est impossible de verrouiller une porte à l'aide de la clé, la porte peut être verrouillée sans la clé.

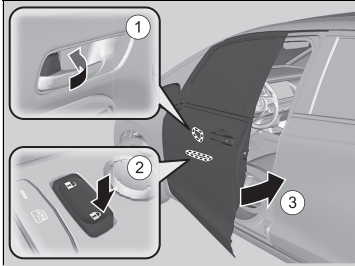

■ Verrouillage de la porte conducteur

Pousser la languette de blocage vers l'avant ① ou pousser l'interrupteur de verrouillage centralisé dans le sens du verrouillage ②, puis tirer et maintenir la poignée extérieure de porte ③. Fermer la porte, puis relâcher la poignée.

■ Verrouillage des portes passager

Pousser la languette de verrouillage vers l'avant et fermer la porte.

■ Système de prévention d'oubli des clés à l'intérieur

Il est impossible de verrouiller les portes et le hayon lorsque la télécommande d'accès sans clé se trouve à l'intérieur du véhicule.

► Verrouillage d'une porte sans utiliser de clé

Lorsque la porte conducteur est verrouillée, toutes les autres portes et le hayon sont verrouillés en même temps.

Avant de verrouiller une porte, s'assurer que la clé ne se trouve pas à l'intérieur du véhicule.

Verrouillage/déverrouillage des portes de l'intérieur

■ Utilisation de la languette de verrouillage

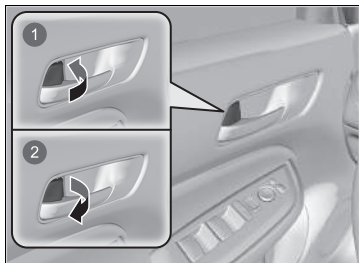

- 1 Verrouillage
- 2 Déverrouillage

■ Verrouillage d'une porte

Pousser la languette de verrouillage vers l'avant.

■ Déverrouillage d'une porte

Tirer la languette de verrouillage vers l'arrière.

» Utilisation de la languette de verrouillage

Lorsque la porte est verrouillée/déverrouillée au moyen de la languette de blocage de la porte conducteur, toutes les autres portes et le hayon se verrouillent/déverrouillent en même temps.

■ Déverrouillage à l'aide de la poignée intérieure de porte avant

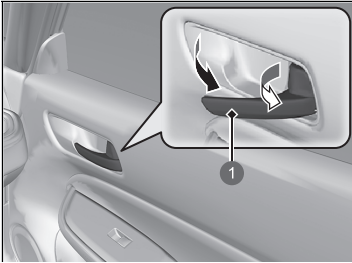

① Poignée intérieure

Tirer la poignée intérieure de porte avant.

- Une seule manœuvre déverrouille et ouvre la porte.

☒ Déverrouillage à l'aide de la poignée intérieure de porte avant

Les poignées intérieures des portes avant sont conçues pour permettre aux occupants des sièges avant d'ouvrir la porte en une seule manœuvre. Cependant, cette fonction exige que les occupants des sièges avant ne tirent jamais une poignée intérieure de porte avant pendant la marche du véhicule.

Les enfants doivent toujours voyager à l'arrière, où les portes sont munies de verrous de sécurité pour enfants.

➔ **Verrous de sécurité pour enfants** P. 178

■ Utilisation du commutateur principal de verrouillage centralisé des portes

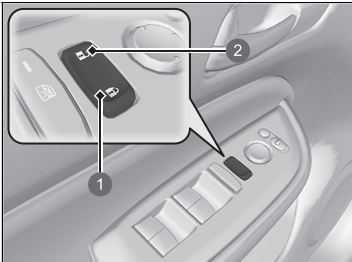

① Verrouillage
② Déverrouillage

Appuyer sur l'interrupteur principal de verrouillage centralisé des portes comme indiqué pour verrouiller ou déverrouiller toutes les portes et le hayon.

☒ Utilisation du commutateur principal de verrouillage centralisé des portes

Lorsque l'on verrouille/déverrouille la porte conducteur à l'aide de l'interrupteur de verrouillage centralisé, toutes les autres portes et le hayon sont verrouillés/déverrouillés simultanément.

Verrous de sécurité pour enfants

Les verrous de sécurité pour enfants empêchent l'ouverture des portes arrière à partir de l'intérieur quelle que soit la position de la languette de verrouillage.

■ Réglage des verrous de sécurité pour enfants

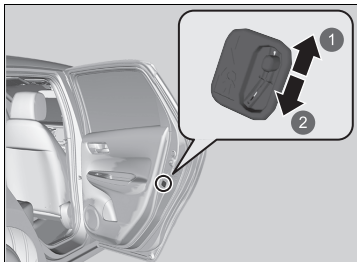

- 1 Déverrouillage
- 2 Verrouillage

Faire glisser le levier de la porte arrière en position verrouillage et fermer la porte.

■ Pour ouvrir la porte

Ouvrir la porte à l'aide de la poignée extérieure.

▣ Verrous de sécurité pour enfants

Pour ouvrir la porte de l'intérieur lorsque le verrou de sécurité pour enfants est activé, mettre la languette de verrouillage en position déverrouillage, baisser la vitre arrière, sortir la main et tirer sur la poignée extérieure de porte.

Précautions à prendre lors de l'ouverture/de la fermeture du hayon

Veiller à ce qu'aucun individu ni aucun objet ne se trouve à proximité du hayon avant de l'ouvrir ou de le fermer.

- Ouvrir le hayon au maximum.
 - ▶ S'il n'est pas complètement ouvert, le hayon peut se refermer accidentellement.
- Prendre des précautions par grand vent. Le vent peut entraîner la fermeture du hayon.

Garder le hayon fermé pendant la marche pour :

- ▶ Eviter des dommages éventuels.
- ▶ Empêcher les gaz d'échappement de pénétrer dans le véhicule.
 - ☒ **Monoxyde de carbone** P. 101

☒ Précautions à prendre lors de l'ouverture/de la fermeture du hayon

ATTENTION

Toute personne prise dans la trajectoire du hayon en cours d'ouverture ou de fermeture peut être gravement blessée.

Veiller à ce que personne ne se trouve à proximité du hayon avant de l'ouvrir ou de le fermer.

Veiller à ne pas se cogner la tête contre le hayon et à ne pas laisser les mains entre le hayon et le compartiment à bagages lors de la fermeture du hayon.

Lorsque des bagages sont placés dans ou sortis du compartiment à bagages alors que le moteur tourne au ralenti, ne pas se tenir devant le pot d'échappement. Il existe un risque de brûlure.

Ne pas laisser de passager prendre place dans le compartiment à bagages. Il existe un risque de blessure dû à un freinage sévère, à une accélération brutale ou à une collision.

Ouverture/fermeture du hayon

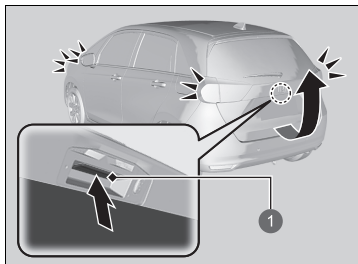

1 Poignée extérieure

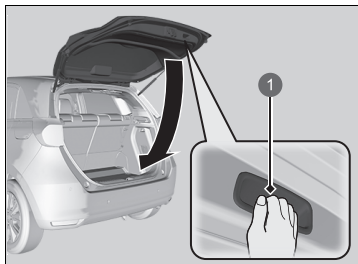

1 Poignée intérieure

Lorsque toutes les portes sont déverrouillées, le hayon l'est également. Appuyer sur la poignée extérieure du hayon et soulever le hayon pour l'ouvrir.

Modèles avec système d'accès sans clé

En cas d'utilisation de la télécommande sans clé, il n'est pas nécessaire de déverrouiller le hayon avant de l'ouvrir.

Pour fermer le hayon, saisir la poignée intérieure, tirer le hayon vers le bas et pousser sur le hayon depuis l'extérieur.

» Ouverture/fermeture du hayon

- Ne jamais laisser la télécommande d'accès sans clé dans le véhicule en sortant du véhicule. L'emporter toujours avec soi.

Modèles avec système d'accès sans clé

- Même si le conducteur ne porte pas la télécommande d'accès sans clé sur lui, il est possible de déverrouiller le hayon si une autre personne qui porte la télécommande se trouve dans la zone de portée de celle-ci.

Système d'immobilisation

Le système d'immobilisation empêche une clé qui n'a pas été pré-enregistrée de démarrer le système d'alimentation. Chaque clé contient des émetteurs électroniques qui utilisent des signaux électroniques pour vérifier la clé.

Prêter attention aux éléments suivants lorsque la touche **POWER** est enfoncée :

- Ne pas approcher d'objets émettant de fortes ondes radio près de la touche **POWER**.
- Veiller à ce que la clé ne soit pas couverte par un objet métallique et qu'elle ne touche pas un objet métallique.
- Ne pas approcher de clé appartenant au système d'immobilisation d'un autre véhicule près de la touche **POWER**.

Ne pas mettre la clé à proximité d'éléments magnétiques. Les dispositifs électroniques, comme les télévisions et les systèmes audio, produisent des champs magnétiques puissants. Noter que même un porte-clés peut devenir magnétique.

» Système d'immobilisation

REMARQUE

Si la clé est laissée dans le véhicule, celui-ci risque d'être volé ou de se déplacer inopinément. Toujours conserver la clé sur soi lorsque le véhicule est laissé sans surveillance.

Ne pas modifier le système ni y ajouter d'autres dispositifs. Cela pourrait endommager le système et rendre le véhicule inutilisable.

Si le système ne reconnaît pas le codage de la clé plusieurs fois de suite, contacter un concessionnaire. Contacter un concessionnaire en cas de perte de la clé et de démarrage impossible du véhicule.

Modèle à conduite à droite

Appuyer longuement sur la pédale de frein avant de régler le mode d'alimentation sur MARCHE pour la première fois suite au débranchement de la batterie 12 V.

Alarme du système de sécurité*

L'alarme du système de sécurité s'active lorsque le hayon, le capot ou les portes sont fracturés. L'alarme ne se déclenche pas si le hayon ou les portes sont ouverts avec la télécommande ou le système d'accès sans clé*.

■ Lorsque l'alarme du système de sécurité s'active

L'avertisseur sonore retentit par intermittence et tous les feux extérieurs clignotent.

■ Pour désactiver l'alarme du système de sécurité

Déverrouiller le véhicule à l'aide de la télécommande ou du système d'accès sans clé*, ou en mettant le mode d'alimentation sur la position MARCHE. Le système, ainsi que l'avertisseur sonore et les feux clignotants sont désactivés.

■ Armement de l'alarme du système de sécurité

L'alarme du système de sécurité s'arme automatiquement lorsque les conditions suivantes sont remplies :

- Le mode d'alimentation est réglé sur MOTEUR COUPE (ANTIVOL).
- Le capot est fermé.
- Toutes les portes et le hayon sont verrouillés de l'extérieur avec la clé, la télécommande ou le système d'accès sans clé*.

■ Lorsque l'alarme du système de sécurité s'arme

Le témoin d'alarme du système de sécurité sur le tableau de bord clignote et l'intervalle de clignotement change au bout de 15 secondes environ.

■ Pour désarmer l'alarme du système de sécurité

L'alarme du système de sécurité est désactivée lorsque le véhicule est déverrouillé par la télécommande ou le système d'accès sans clé*, ou lorsque le mode d'alimentation est en position MARCHE. Le témoin d'alarme du système de sécurité s'éteint au même moment.

►► Alarme du système de sécurité*

Ne pas modifier le système ni y ajouter d'autres dispositifs. Cela pourrait endommager le système et rendre le véhicule inutilisable.

L'alarme du système de sécurité continue à retentir pendant environ 5 minutes avant que le système de sécurité soit désactivé.

Le système effectue dix cycles de 30 secondes, au cours desquels l'avertisseur sonore retentit et les feux de détresse clignotent.

Suivant les cas, le système de sécurité peut rester en marche pendant plus de 5 minutes.

Ne pas armer l'alarme du système de sécurité lorsqu'une personne se trouve à l'intérieur du véhicule ou qu'une vitre est ouverte. Le système peut être accidentellement activé dans les situations suivantes :

- Déverrouillage de la porte avec la languette de verrouillage.
- Ouverture du capot avec la poignée de déverrouillage du capot.

Si la batterie 12 V est déchargée après l'activation de l'alarme du système de sécurité, il est possible que l'alarme de sécurité se déclenche une fois la batterie 12 V rechargée ou remplacée.

Si cette situation se produit, désactiver l'alarme du système de sécurité en déverrouillant une porte avec la télécommande ou le système d'accès sans clé*.

Lorsque la porte est déverrouillée à l'aide de la clé intégrée et que le système de sécurité est activé, l'alarme se déclenche.

Super-verrouillage*

Le super-verrouillage neutralise les languettes de verrouillage sur toutes les portes.

■ Pour activer le super-verrouillage

- Dans la porte conducteur, tourner la clé deux fois vers l'avant du véhicule en moins de cinq secondes.
- Appuyer deux fois en moins de cinq secondes sur la touche ANTIVOL de la télécommande.

Modèles avec système d'accès sans clé

- Toucher le capteur de verrouillage de porte sur la poignée de porte ou appuyer sur le bouton de verrouillage sur le hayon deux fois en moins de cinq secondes.

■ Pour désactiver le super-verrouillage

Déverrouiller la porte conducteur à l'aide de la télécommande ou du système d'accès sans clé*.

Super-verrouillage*

⚠ ATTENTION

Lorsque le super-verrouillage est activé, personne ne doit se trouver à l'intérieur du véhicule. La personne bloquée à l'intérieur peut souffrir gravement, voire mourir, de la chaleur générée par un éventuel stationnement au soleil du véhicule.

Avant d'activer le super-verrouillage, s'assurer que personne ne se trouve à l'intérieur du véhicule.

Lorsque la porte est déverrouillée à l'aide de la clé intégrée et que le système de sécurité est activé, l'alarme se déclenche.

* Non disponible sur tous les modèles

Ouverture/fermeture des vitres électriques

Lorsque le mode d'alimentation est réglé sur MARCHE, les vitres électriques peuvent être ouvertes et fermées à l'aide des commutateurs situés sur les portes.

Les commutateurs situés du côté conducteur peuvent ouvrir et fermer toutes les vitres. Le bouton de verrouillage des vitres électriques du côté conducteur doit être désactivé (pas enfoncé, témoin éteint) pour ouvrir et fermer les vitres à partir d'une position autre que le siège conducteur.

Lorsque le bouton de verrouillage des vitres électriques est enfoncé, le témoin s'allume et seule la vitre conducteur peut être actionnée. Activer le bouton de verrouillage des vitres électriques si un enfant se trouve dans le véhicule.

» Ouverture/fermeture des vitres électriques

⚠ ATTENTION

La fermeture d'une vitre électrique sur les mains ou les doigts peut causer de graves blessures.

Veiller à ce que les passagers soient éloignés des vitres avant de les fermer.

ATTENTION : Toujours conserver la clé de contact sur soi lorsque le véhicule est laissé seul ou avec des occupants à bord.

Fonction d'ouverture/fermeture automatique de toutes les vitres

Les vitres électriques peuvent être actionnées jusqu'à 10 minutes après avoir mis le mode d'alimentation sur MOTEUR COUPE.

La fermeture de la porte conducteur annule cette fonction.

Inversion automatique

Si une vitre électrique détecte une résistance lors de la fermeture automatique, elle cesse de monter et redescend.

La fonction d'inversion automatique de la vitre conducteur est désactivée lorsque le commutateur de vitre est soulevé sans interruption.

La détection est interrompue par la fonction d'inversion automatique lorsque la vitre est presque fermée pour que cette dernière se ferme complètement.

Ouverture/fermeture des vitres avec la fonction d'ouverture/fermeture automatique

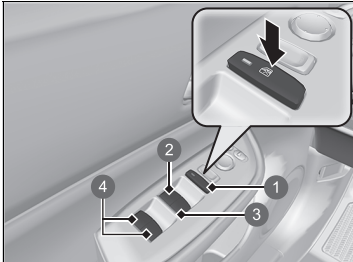

- 1 Bouton de verrouillage des vitres électriques
- 2 Commutateur de la vitre conducteur
- 3 Commutateur de la vitre passager avant*
- 4 Commutateur de la vitre passager arrière*

■ Fonctionnement manuel

Ouverture : pousser le commutateur légèrement vers le bas et le maintenir ainsi jusqu'à ce que la position souhaitée soit atteinte.

Fermeture : tirer le commutateur légèrement vers le haut et le maintenir ainsi jusqu'à ce que la position souhaitée soit atteinte.

■ Fonctionnement automatique

Ouverture : enfoncer le commutateur fermement.

Fermeture : soulever le commutateur fermement.

La vitre s'ouvre ou se ferme complètement. Pour arrêter la vitre à tout moment, enfoncer ou soulever le commutateur brièvement.

* Non disponible sur tous les modèles

Ouverture/fermeture des vitres sans la fonction d'ouverture/fermeture automatique*

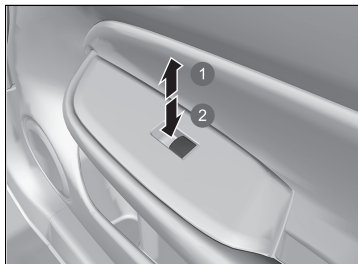

- ① Fermeture
- ② Ouverture

Ouverture : abaisser le commutateur.
Fermeture : soulever le commutateur.

Relâcher le commutateur lorsque la vitre atteint la position souhaitée.

Ouverture/fermeture des vitres à l'aide de la télécommande*

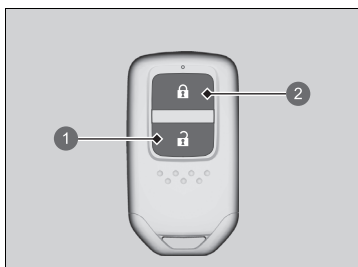

- ① Bouton de déverrouillage
- ② Bouton de verrouillage

Ouverture : Appuyer sur le bouton de déverrouillage, puis dans les 10 secondes, appuyer de nouveau sur le bouton et le maintenir dans cette position.

Fermeture : Appuyer sur le bouton de verrouillage, puis dans les 10 secondes, appuyer de nouveau sur le bouton et le maintenir dans cette position.

Si les vitres s'arrêtent à mi-course, répéter la procédure.

■ Fermeture des vitres avec la clé *

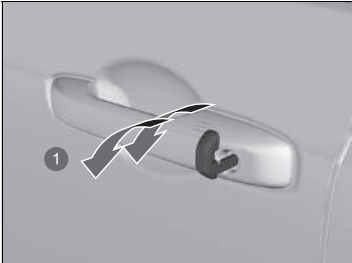

① Fermeture

Fermeture : verrouiller la porte conducteur à l'aide de la clé. Dans les 10 secondes suivant le retour de la clé à sa position centrale, tourner la clé dans le sens du verrouillage et la maintenir dans cette position.

Dégager la clé pour arrêter les vitres sur la position souhaitée. Si un réglage supplémentaire est souhaité, répéter la même opération.

Touche POWER

■ Changement du mode d'alimentation

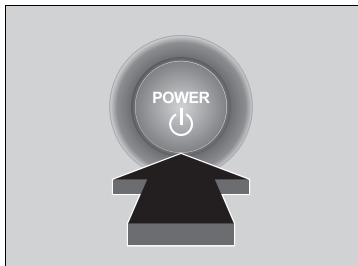

Si vous portez sur vous la télécommande d'accès sans clé et appuyez sur la touche **POWER** sans enfoncer la pédale de frein, le mode d'alimentation change dans cet ordre : MOTEUR COUPE→ACCESSOIRES→MARCHE→MOTEUR COUPE.

MOTEUR COUPE :

L'alimentation du véhicule est coupée.

ACCESSOIRES :

Le système audio et certains accessoires peuvent être utilisés.

MARCHE :

Tous les accessoires peuvent être utilisés.

» Touche POWER

Si la télécommande d'accès sans clé est placée dans une boîte de rangement ou à autre endroit où son signal peut être interrompu, il se peut que le mode d'alimentation ne change pas.

Lorsque le mode d'alimentation est réglé sur MARCHE, le mode d'alimentation passe sur ACCESSOIRES si la touche **POWER** est enfoncée alors que la transmission est sur une position autre que **P**.

Coupure automatique

Si le véhicule reste pendant 30 à 60 minutes avec la transmission en position **P** et le mode d'alimentation réglé sur ACCESSOIRES, le véhicule passe automatiquement au mode similaire MOTEUR COUPE (ANTIVOL) pour éviter que la batterie 12 V ne se décharge.

Dans ce mode : Le volant ne se bloque pas ; Il est impossible de verrouiller ou de déverrouiller les portes à l'aide de la télécommande ou du système d'accès sans clé*. Appuyer deux fois sur la touche **POWER** pour passer au mode MOTEUR COUPE (ANTIVOL).

Rappel concernant le mode d'alimentation

Si le conducteur ouvre sa porte lorsque le mode d'alimentation est réglé sur ACCESSOIRES, un signal sonore d'avertissement retentit.

■ Rappel concernant la télécommande d'accès sans clé

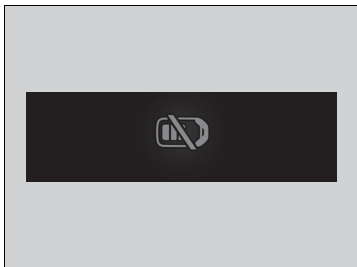

Lorsque le mode d'alimentation est réglé sur un mode autre que DESACTIVE, que la télécommande d'accès sans clé est retirée du véhicule et que la porte est fermée, une alarme retentit. Si l'alarme continue à retentir, placer la télécommande d'accès sans clé à un autre emplacement.

■ Lorsque le mode d'alimentation est sur ACCESSOIRES

L'alarme retentit depuis l'extérieur du véhicule.

■ Lorsque le mode d'alimentation est sur MARCHÉ

Une alarme sonore retentit à l'intérieur et à l'extérieur du véhicule. En outre, un témoin apparaît sur le tableau de bord.

⌘ Rappel concernant la télécommande d'accès sans clé

Lorsque la télécommande d'accès sans clé se trouve dans le rayon d'action du système et que la porte du conducteur est fermée, la fonction d'avertissement est annulée.

Si la télécommande d'accès sans clé est sortie du véhicule après l'activation du système d'alimentation, le mode de la touche **POWER** ne peut plus être modifié et le système d'alimentation ne peut plus redémarrer. Toujours s'assurer que la télécommande se trouve dans le véhicule lors de l'utilisation du bouton **POWER**.

Si l'on sort la télécommande d'accès sans clé par une vitre, le signal sonore d'avertissement ne se déclenche pas.

Ne pas mettre la télécommande d'accès sans clé sur le tableau de bord ou dans la boîte à gants. Cela peut provoquer la désactivation du signal sonore d'avertissement. Dans certaines autres conditions qui peuvent empêcher le véhicule de localiser la télécommande, le signal sonore d'avertissement peut également se désactiver, même si la télécommande se trouve dans le rayon d'action du système.

Eclairage

■ Phares/Feux de position

Les feux s'allument automatiquement en fonction de la luminosité ambiante. Ils peuvent également être allumés et éteints manuellement.

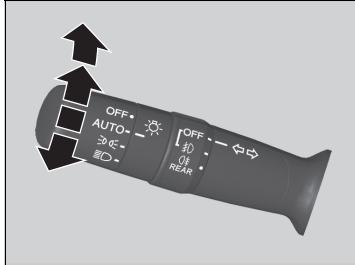

Les feux extérieurs s'allument automatiquement quand le commutateur d'éclairage est réglé sur **AUTO** tandis que le mode d'alimentation est en marche.

■ Fonctionnement manuel

Phares/Feux de position :

Mettre le commutateur d'éclairage en position .

Feux de position :

Mettre le commutateur d'éclairage en position .

Phares/Feux de position éteints :

Placer le commutateur d'éclairage sur **OFF**, avant de le relâcher lorsque la position de changement de vitesse se trouve sur **P** et que le frein de stationnement est serré.

► Les feux s'allument automatiquement lorsque :

- Le commutateur d'éclairage est à nouveau placé sur **OFF** et relâché.
- La position de changement de vitesse n'est plus **P** et le frein de stationnement est desserré.



☒ Eclairage

Lorsque les phares sont allumés, le témoin de feux allumés du tableau de bord est allumé.

☒ **Témoin de feux allumés** P. 117

☒ Phares/Feux de position

Lorsque les feux de position sont allumés, les feux arrière et l'éclairage de plaque d'immatriculation arrière s'allumeront également.

Lorsque le commutateur d'éclairage est placé sur  ou  et que le contact est coupé, un signal sonore retentit si la porte du conducteur est ouverte.

Lorsque le commutateur d'éclairage est placé sur **AUTO** et que les niveaux d'éclairage ambiant sont faibles, les phares et les feux de position s'allument si vous déverrouillez une porte. Ils s'éteignent lorsque la porte est verrouillée.

Le capteur d'éclairage est placé à l'endroit indiqué ci-dessous. Ne pas couvrir le capteur de lumière.

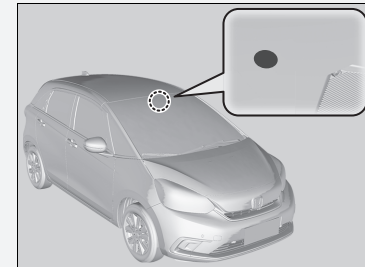

■ Feux de route

Lorsque les phares sont allumés, pousser le levier vers l'avant. Tirer le levier vers l'arrière pour revenir aux feux de croisement.

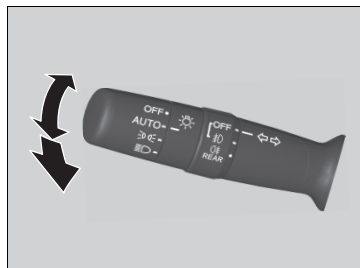

■ Appel de phares

Tirer le levier vers l'arrière pour revenir aux feux de route.

- Relâcher le levier pour revenir aux feux de croisement.

■ Clignotants

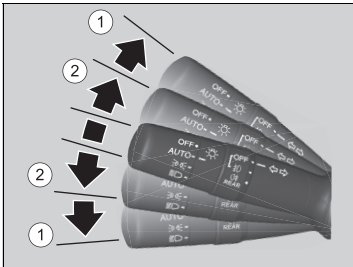

Les clignotants peuvent être utilisés lorsque le mode d'alimentation est en position MARCHE.

■ ① : clignotant

Lever ou abaisser le levier dans la direction souhaitée ; une fois cette action effectuée, le clignotant se met à clignoter.

■ ② : clignotant par simple pression

Lorsque le levier est légèrement poussé vers le haut ou vers le bas puis relâché, le clignotant clignote 3 fois.

- Si le levier est légèrement poussé dans le sens opposé pendant qu'il clignote, le clignotement s'arrête.

☒ Clignotants

Le témoin de clignotant clignote sur le tableau de bord lorsque le clignotant extérieur clignote.

➤ **Témoins** P. 106

■ Phare synchronisé avec essuie-glace

Les phares s'allument automatiquement lorsque les essuie-glaces sont utilisés plusieurs fois dans un certain intervalle avec la commande des phares sur **AUTO**.

Les phares s'éteignent automatiquement quelques minutes plus tard si les essuie-glaces sont arrêtés.

■ Fonction d'extinction automatique des feux

Les phares, tous les autres feux extérieurs et les témoins du tableau de bord s'éteignent 15 secondes après avoir mis le mode d'alimentation sur MOTEUR COUPE (ANTIVOL), pris la télécommande avec soi et fermé la porte conducteur.

Cependant, lorsque le commutateur est en position , les feux de position restent allumés.

Si le mode d'alimentation est réglé sur MOTEUR COUPE avec la commande des phares allumée, mais sans ouvrir la porte, les feux s'éteignent au bout de 10 minutes (3 minutes, si la commande est en position **AUTO**).

L'éclairage s'active de nouveau lorsque la porte du conducteur est déverrouillée ou ouverte. Si la porte est déverrouillée, mais pas ouverte dans les 15 secondes qui suivent, l'éclairage se désactive. Si la porte du conducteur est ouverte, un signal sonore de rappel d'éclairage activé se fait entendre.

» Phare synchronisé avec essuie-glace

Cette fonction s'active lorsque les phares sont éteints en position **AUTO**. La luminosité du tableau de bord ne change pas lorsque les phares s'allument.

Quand la luminosité ambiante s'assombrit, la fonction de commande d'éclairage automatique allume les phares, indépendamment du nombre de balayages de l'essuie-glace.

Il est possible d'activer et désactiver la fonction de sensibilité luminosité.

Modèles avec audio couleur

➤ **Paramètres*** P. 154

Modèles avec affichage audio

➤ **Personnalisation des paramètres véhicule**
P. 352

» Fonction d'extinction automatique des feux

Il est possible de modifier le réglage de temporisation d'extinction des phares.

Modèles avec audio couleur

➤ **Paramètres*** P. 154

Modèles avec affichage audio

➤ **Personnalisation des paramètres véhicule**
P. 352

Antibrouillards

Les feux antibrouillard peuvent être utilisés lorsque le mode d'alimentation est en position MARCHE.

■ Feux antibrouillard avant*

Utilisables lorsque les feux de position ou les phares sont allumés.

■ Antibrouillard arrière

Utilisables lorsque les phares ou les antibrouillards avant sont allumés.

■ Commutateur de feux antibrouillard avant et arrière*

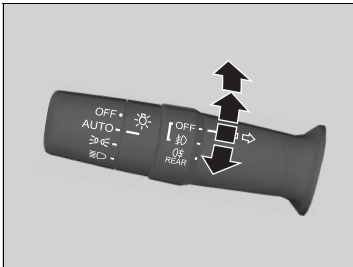

Pour allumer les feux antibrouillard avant :

Tourner le commutateur vers le haut de la position **OFF** à la position ☀️. Le témoin ☀️ s'allume.

Pour allumer les feux antibrouillard avant et arrière :

Tourner le commutateur d'un cran vers le haut à partir de la position ☀️. Les témoins ☀️ et ☀️ s'allument.

Pour allumer les feux antibrouillard arrière :

Tourner le commutateur d'une position vers le haut à partir de la position ☀️ avant de le faire tourner vers le bas d'une position à partir de la position ☀️. Le témoin ☀️ reste allumé.

Pour désactiver le feu antibrouillard arrière, mettre la commande des phares sur la position **OFF**.

* Non disponible sur tous les modèles

■ **Commutateur de feux antibrouillard arrière***



Pour allumer les feux antibrouillard arrière :

Tourner le commutateur sur ☞. Le témoin ☞ s'allume.

Feux de jour

Les feux diurnes s'allument quand les conditions suivantes sont remplies :

- Le mode d'alimentation est sur MARCHE.
- La commande des phares est en position **AUTO**.
- L'éclairage ambiant est fort.

Lorsque le véhicule est à l'arrêt, si vous tournez le commutateur d'éclairage sur **OFF** avant de le relâcher, les feux de jour s'éteignent. Lorsque la position de changement de vitesse n'est plus sur **P** et que le frein de stationnement est desserré, les feux s'allument à nouveau. Dans le cas contraire, si le commutateur d'éclairage est une fois de plus placé sur **OFF**, les feux s'allument à nouveau.

Feux de jour

Les feux de jour et les feux de position partagent la même source de lumière.

Les feux de jour sont plus lumineux que les feux de position.

Les feux de jour ne s'allument pas si les feux de position ont été mis en marche manuellement.

Dispositif de réglage de la hauteur des phares

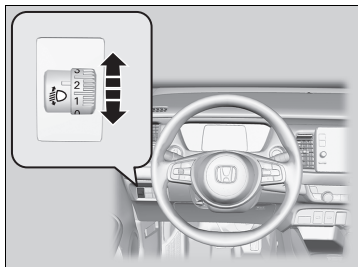

L'angle vertical des feux de croisement peut être réglé lorsque le mode d'alimentation est en position MARCHE.

Tourner le cadran de réglage pour sélectionner un angle approprié pour les phares.

Le chiffre le plus élevé sur la molette indique l'angle le plus faible.

■ Pour sélectionner la position de réglage

Se reporter au tableau ci-dessous pour la position appropriée de la molette selon les conditions d'utilisation et de chargement du véhicule.

Condition	Position de la molette
Le conducteur	0
Le conducteur et un passager avant	1
Cinq personnes à l'avant et à l'arrière	2
Cinq personnes à l'avant et à l'arrière et des bagages dans le compartiment à bagages, dans les limites de la charge maximale autorisée par essieu et du poids total en charge du véhicule	3
Le conducteur et des bagages dans le compartiment à bagages, dans les limites de la charge maximale autorisée par essieu et du poids total en charge du véhicule	4

►► Dispositif de réglage de la hauteur des phares

Conformément au règlement UN n° 48 Dover, les phares conviennent à la conduite à gauche ou à droite, sans qu'il ne soit nécessaire de régler ou de masquer quoi que ce soit.

Feux de route automatiques

La caméra avant à large vision détecte les sources de lumière devant le véhicule, telles que les phares du véhicule précédent ou arrivant en face, ou les lampadaires. Lors de la conduite de nuit, le système bascule automatiquement entre les feux de croisement et les feux de route en fonction de la situation.

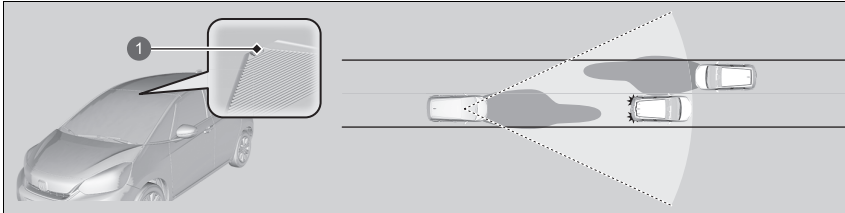

❶ Caméra avant à vision large

Utilisation des feux de route automatiques

Lorsque toutes les conditions suivantes sont remplies, le témoin des feux de route automatiques s'allume et les feux de route automatiques sont activés.

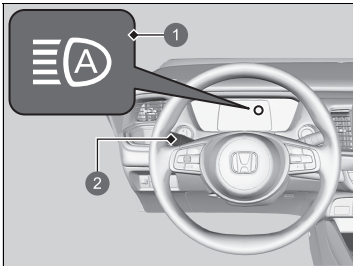

- ❶ Témoin de feux de route automatiques
- ❷ Commutateur d'éclairage

- Le mode d'alimentation est sur MARCHÉ.
- Le commutateur d'éclairage est en position **AUTO**.
- Le levier se trouve en position feux de croisement.
- Les phares ont été activés automatiquement.
- Il fait sombre à l'extérieur du véhicule.

Feux de route automatiques

Le système de feux de route automatiques ne fonctionne pas toujours dans chaque situation. Ce système est uniquement conçu pour aider le conducteur. Toujours observer l'environnement et passer manuellement des feux de route aux feux de croisement si nécessaire.

La plage et la distance de détection de la caméra varient selon les conditions dans lesquelles évolue le véhicule.

Concernant la gestion de la caméra montée à l'intérieur du pare-brise, se reporter aux éléments suivants.

❑ Caméra avant à vision large P. 494

Pour que les feux de route automatiques fonctionnent correctement :

- Ne pas placer d'objet reflétant la lumière sur le tableau de bord.
- Maintenir le pare-brise autour de la caméra propre.
- Lors du nettoyage du pare-brise, s'assurer de ne pas appliquer de produit nettoyant sur l'objectif de la caméra.
- Ne pas fixer d'objet, d'autocollant ou de ruban adhésif dans la zone autour de la caméra.
- Ne pas toucher l'objectif de la caméra.

Si la caméra reçoit un impact important ou si des réparations sont nécessaires autour de la caméra, contacter un réparateur agréé.

Si le témoin des feux de route automatiques ne s'allume pas alors que toutes les conditions sont remplies, effectuer l'une des procédures ci-dessous ; le témoin s'allume.

- Tirer le levier vers soi et le relâcher.
- Tourner le commutateur d'éclairage en position  puis en position **AUTO**.

■ Basculement automatique entre feux de route et feux de croisement

Lorsque les feux de route automatiques sont actifs, le basculement entre feux de route automatiques et feux de croisement se fait en fonction des conditions suivantes.

Basculement en feux de route :

Toutes les conditions suivantes doivent être remplies avant l'activation des feux de route.

- La vitesse du véhicule est de 40 km/h ou plus.
- Il n'y a pas de véhicule précédant ou arrivant en face dont les phares ou les feux arrière sont allumés.
- La route devant le véhicule comporte peu de lampadaires.



Basculement en feux de croisement :

L'une des conditions suivantes doit être remplie avant l'activation des feux de croisement.

- La vitesse du véhicule est de 24 km/h ou moins.
- Il y a un véhicule précédant ou arrivant en face dont les phares ou les feux arrière sont allumés.
- La route devant le véhicule comporte de nombreux lampadaires.

▣ Basculement automatique entre feux de route et feux de croisement

Dans les cas suivants, le système de feux de route automatiques peut ne pas basculer les phares correctement ou le délai de basculement peut être modifié. Si le basculement automatique ne correspond pas à vos habitudes de conduite, basculer les phares manuellement.

- L'intensité des phares du véhicule précédent ou arrivant en face est trop élevée ou trop faible.
- La visibilité est mauvaise en raison des conditions climatiques (pluie, neige, brouillard, givre sur le pare-brise, etc.).
- Des sources lumineuses environnantes, comme les lampadaires, les panneaux d'affichage électriques ou les feux de circulation, éclairent la route devant le véhicule.
- Le niveau d'intensité lumineuse de la route devant le véhicule change en permanence.
- La route est cahoteuse ou très sinueuse.
- Un véhicule vous coupe soudainement la route, ou un véhicule situé devant ne se trouve pas en position de vous précéder ou d'arriver en face.
- Le véhicule est incliné en raison d'une charge lourde à l'arrière.
- Un panneau de circulation, un miroir ou tout autre objet réfléchissant situé devant renvoie une lumière forte vers le véhicule.
- Le véhicule arrivant en face disparaît fréquemment sous les arbres ou derrière la glissière de sécurité.
- Le véhicule précédant ou arrivant en face est une moto, un vélo, un scooter pour personne à mobilité réduite ou tout autre véhicule de petite taille.

Le système de feux de route automatiques maintient les feux de croisement lorsque :

- Les essuie-glaces avant fonctionnent à grande vitesse.
- La caméra a détecté un brouillard dense.

■ Basculement manuel entre feux de route et feux de croisement

Pour basculer manuellement entre les feux de route et les feux de croisement, suivre l'une des procédures ci-dessous. Noter que dans ce cas, le témoin de feux de route automatiques s'éteint et le système de feux de route automatiques est désactivé.

A l'aide du levier :

Tirer le levier vers soi pour passer aux feux de route, puis le relâcher ou pousser le levier vers l'avant pour la position feux de route.

- ▶ Pour réactiver les feux de route automatiques, suivre l'une des procédures ci-dessous ; le témoin de feux de route automatiques s'allume.
- Tirer le levier vers soi et le relâcher.
- Mettre le commutateur d'éclairage en position  puis en position **AUTO** lorsque le levier est en position de feux de croisement.

A l'aide du commutateur d'éclairage :

Mettre le commutateur d'éclairage en position .

- ▶ Pour réactiver les feux de route automatiques, mettre le commutateur d'éclairage en position **AUTO** lorsque le levier est en position de feux de croisement ; le témoin des feux de route automatiques s'allume.

☒ Feux de route automatiques

Vous pouvez modifier le système de feux de route automatiques sur marche et arrêt.

Modèles avec audio couleur

➤ **Paramètres*** P. 154

Modèles avec affichage audio

➤ **Personnalisation des paramètres véhicule**

P. 352

* Non disponible sur tous les modèles

Essuie-glaces et lave-glaces

Essuie-glaces/lave-glaces avant

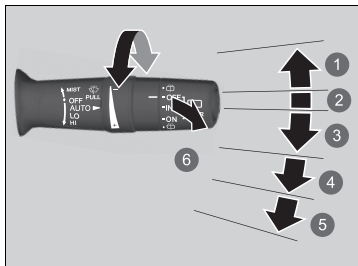

- 1 MIST
- 2 OFF
- 3 AUTO
- 4 LO : Balayage à petite vitesse
- 5 HI : Balayage à grande vitesse
- 6 Lave-glace

Les essuie-glaces et les lave-glaces avant peuvent être utilisés lorsque le mode d'alimentation est réglé sur MARCHE.

■ MIST

Les essuie-glaces fonctionnent à grande vitesse jusqu'à ce que le levier soit relâché.

■ Commande d'essuie-glace (OFF, AUTO, LO, HI)

Déplacer le levier vers le haut ou vers le bas pour modifier les réglages de l'essuie-glace.

■ Lave-glace

Tirer le levier vers soi pour pulvériser le liquide. Lorsque l'on actionne le levier pendant plus d'une seconde, le jet s'arrête, les essuie-glaces balayent encore deux ou trois fois le pare-brise pour le nettoyer, puis s'arrêtent.

►► Essuie-glaces et lave-glaces

REMARQUE

Ne pas utiliser les essuie-glaces lorsque le pare-brise est sec. Cela risquerait de rayer le pare-brise ou d'endommager les balais en caoutchouc.

Le moteur d'essuie-glaces peut s'arrêter temporairement pour éviter une surcharge. Le fonctionnement de l'essuie-glace redevient normal après quelques minutes, une fois le circuit de retour à la normale.

REMARQUE

Désactiver les lave-glaces s'il n'y a plus de liquide de lave-glace. La pompe peut être endommagée.

REMARQUE

Par temps froid, les balais peuvent geler sur le pare-brise. L'utilisation des essuie-glaces dans ces conditions peut les endommager. Utiliser le désembueur pour réchauffer le pare-brise, puis activer les essuie-glaces.

Si l'essuie-glace s'arrête en raison d'un obstacle, comme l'accumulation de neige, arrêter le véhicule dans un lieu sûr. Tourner la commande d'essuie-glace sur **OFF** et régler le mode d'alimentation sur ACCESSOIRES ou MOTEUR COUPE, puis retirer l'obstacle.

Essuie-glaces intermittents automatiques

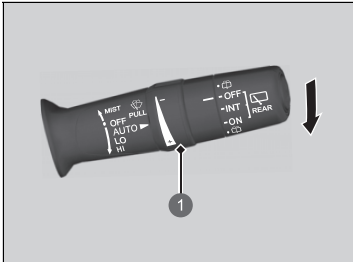

1 Bague de réglage

Lorsqu'on abaisse le levier sur **AUTO**, les essuie-glaces effectuent un balayage ou passent en mode automatique.

Les essuie-glaces fonctionnent de façon intermittente, à basse vitesse ou à haute vitesse ou s'arrêtent selon la quantité de pluie détectée par le capteur.

■ Réglage de sensibilité du mode AUTO

Lorsque les essuie-glaces sont réglés sur **AUTO**, il est possible de régler la sensibilité du capteur de pluie (au moyen de la bague de réglage) de sorte que ces derniers fonctionnent conformément aux préférences de l'utilisateur.

Sensibilité du capteur

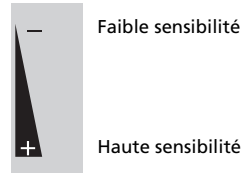

Essuie-glaces intermittents automatiques

Le capteur de pluie est à l'emplacement indiqué ci-dessous.

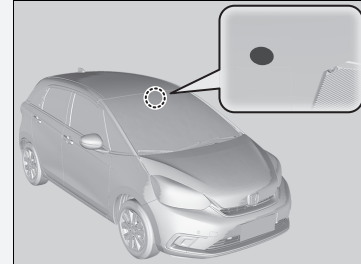

REMARQUE

Le mode **AUTO** doit toujours être mis sur **OFF** avant les situations suivantes, pour éviter d'endommager sérieusement le système d'essuie-glace :

- Nettoyage du pare-brise
- Conduite dans une station de lavage de voitures
- Absence de pluie

■ Essuie-glace/lave-glace arrière

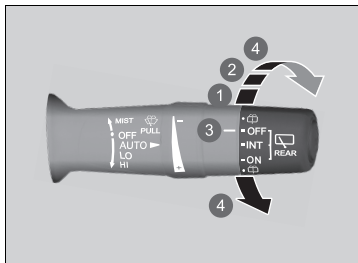

- 1 INT : intermittent
- 2 ON : balayage continu
- 3 OFF
- 4 Lave-glace

L'essuie-glace et le lave-glace arrière peuvent être utilisés lorsque le mode d'alimentation est réglé sur MARCHE.

■ Commande d'essuie-glace (OFF, INT, ON)

Modifier le réglage du commutateur d'essuie-glaces en fonction de l'intensité de la pluie.

■ Lave-glace (REAR)

Pulvérise lorsque le commutateur est placé dans cette position.

Maintenir le commutateur pour activer l'essuie-glace arrière et pulvériser le liquide lave-glace.

Quand le commutateur est relâché, le pulvérisateur de liquide lave-glace s'arrête et après quelques balayages, l'essuie-glace arrière revient au réglage sélectionné.

■ Fonctionnement en marche arrière

Lorsque la transmission passe en mode **R** alors que les essuie-glaces avant sont activés, l'essuie-glace arrière est activé automatiquement comme suit, même si sa commande n'est pas actionnée.

Position de l'essuie-glace avant	Fonctionnement de l'essuie-glace arrière
AUTO (intermittent)	Intermittent
LO (balayage à petite vitesse) HI (balayage à grande vitesse)	Continue

Touche Désembueur arrière/Rétroviseur chauffant

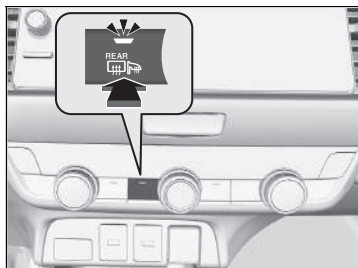

Appuyer sur la touche du désembueur arrière et du rétroviseur chauffant pour désembuer la vitre arrière et les rétroviseurs lorsque le mode d'alimentation est réglé sur MARCHE.

Le désembueur arrière et les rétroviseurs chauffants se désactivent automatiquement au bout de 10 à 30 minutes en fonction de la température extérieure. Toutefois, si la température extérieure est inférieure ou égale à 0 °C, ils ne se désactivent pas automatiquement.

☒ Touche Désembueur arrière/Rétroviseur chauffant

Ce système consomme beaucoup d'énergie. Il faut donc le désactiver une fois la vitre désembuée. En outre, il est préférable de ne pas utiliser le système sur une longue période alors que le système d'alimentation est coupé. Cela risque d'affaiblir la batterie 12 V, rendant le redémarrage du système d'alimentation difficile.

Lorsque le mode d'alimentation est en position MARCHE et que la température extérieure est inférieure à 5 °C, le rétroviseur chauffant peut s'activer automatiquement pendant 10 minutes.

Commande d'intensité lumineuse

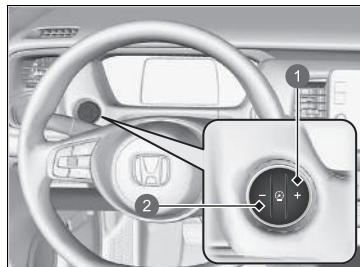

- 1 Touche +
- 2 Touche -

La luminosité de la jauge s'ajuste automatiquement en fonction de la luminosité ambiante.

- La luminosité s'obscurcit lorsque l'éclairage ambiant est sombre.
- Elle devient plus lumineuse lorsque l'éclairage ambiant est fort.

■ Réglage manuel de la luminosité

Vous pouvez utiliser la touche **+** ou **-** pour régler la luminosité du tableau de bord.

Augmenter l'intensité lumineuse : Appuyer sur la touche **+**.

Diminuer l'intensité lumineuse : Appuyer sur la touche **-**.

- Vous pouvez modifier le paramètre même lorsque l'éclairage ambiant est fort, mais la luminosité de la jauge ne changera pas.

■ Indicateur de niveau d'intensité lumineuse

Le niveau d'intensité lumineuse s'affiche à l'écran pendant le réglage.

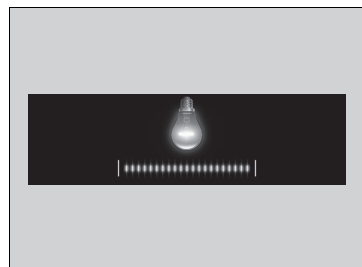

⌘ Commande d'intensité lumineuse

Quelques secondes après avoir réglé la luminosité, l'écran précédent réapparaît.

Réglage du volant de direction

La hauteur du volant de direction et la distance le séparant du corps peuvent être réglées de façon à permettre au conducteur de tenir le volant de direction d'une façon appropriée pour la conduite.

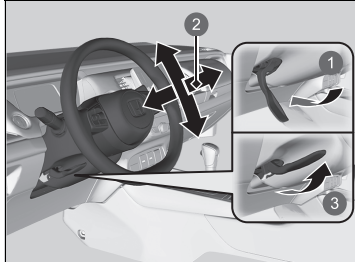

- ❶ Déverrouillage
- ❷ Réglage
- ❸ Verrouillage

1. Tirer le levier de réglage du volant vers le bas.
 - Le levier de réglage du volant se trouve sur le côté inférieur gauche de la colonne de direction.
2. Déplacer le volant de direction vers le haut ou vers le bas, vers l'avant ou vers l'arrière.
 - S'assurer que les jauges et témoins du tableau de bord sont bien visibles.
3. Relever le levier de réglage du volant pour verrouiller le volant en position.
 - Après le réglage de la position, vérifier si le volant de direction est bien verrouillé dans la position correcte en essayant de le déplacer vers le haut, vers le bas, vers l'avant ou vers l'arrière.

⚠ Réglage du volant de direction

⚠ ATTENTION

Le réglage de la position du volant de direction pendant la conduite peut provoquer une perte de contrôle du véhicule et un accident pouvant occasionner de graves blessures.

Régler le volant de direction uniquement lorsque le véhicule est à l'arrêt.

Rétroviseur intérieur

Régler l'angle du rétroviseur lorsqu'on est assis dans la position de conduite correcte.

Rétroviseur intérieur avec positions jour et nuit

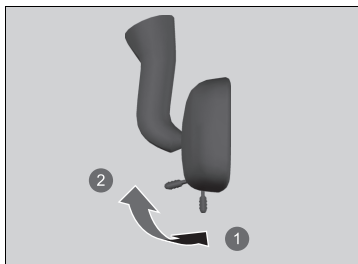

- ① Position nuit
- ② Position jour

Basculer la languette pour changer de position.
La position nuit réduit l'éblouissement causé par les phares des autres véhicules en conduite nocturne.

» Réglage des rétroviseurs

Veiller à ce que les rétroviseurs intérieur et extérieurs soient propres et réglés de façon à procurer la meilleure visibilité.

Régler les rétroviseurs avant de prendre la route.

➤ **Sièges avant** P. 211

Rétroviseurs extérieurs électriques

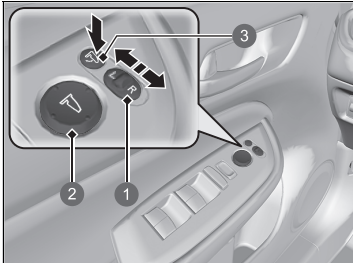

- ① Commutateur de sélection
- ② Commutateur de réglage
- ③ Touche de rabattement*

Il est possible de régler les rétroviseurs lorsque le mode d'alimentation est réglé sur MARCHE.

■ Réglage de la position des rétroviseurs

Commutateur de sélection L/R : sélectionner le rétroviseur gauche ou droit. Après avoir réglé le rétroviseur, ramener le sélecteur en position centrale.

Commutateur de réglage de position de

rétroviseur : appuyer sur la gauche, la droite, le haut ou le bas du commutateur pour régler le rétroviseur.

■ Rétroviseurs rabattables*

Appuyer sur la touche de rabattement pour rabattre ou déployer les rétroviseurs extérieurs.

* Non disponible sur tous les modèles

■ Fonction de rabattement automatique des rétroviseurs *

■ Rabattement des rétroviseurs

Appuyer sur la touche de verrouillage de la télécommande d'accès sans clé ou appuyer sur le bouton de déverrouillage des portes* de n'importe quelle porte.

- Les rétroviseurs commencent à se rabattre automatiquement.

■ Déploiement des rétroviseurs

Déverrouiller toutes les portes et le hayon à l'aide de la télécommande d'accès sans clé ou du système d'accès sans clé*. Ouvrir la porte conducteur.

- Les rétroviseurs commencent à se déployer automatiquement.

►► Fonction de rabattement automatique des rétroviseurs*

Le rabattement automatique des rétroviseurs ne peut pas être désactivé si ces derniers ont été rabattus à l'aide de la touche de rabattement.

■ Modèles avec affichage audio

Vous pouvez activer ou désactiver la fonction de rabattement automatique des rétroviseurs.

► Personnalisation des paramètres véhicule

P. 352

Les rétroviseurs ne se replient pas automatiquement lors du verrouillage de l'intérieur du véhicule avec la languette de blocage ou l'interrupteur de verrouillage centralisé.

Sièges avant

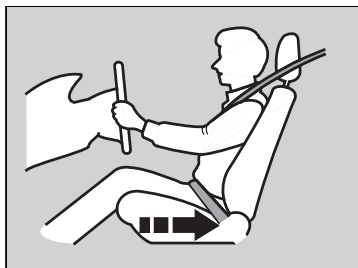

Déplacer vers l'arrière afin de laisser suffisamment d'espace.

Régler le siège conducteur aussi loin que possible tout en gardant un contrôle total du véhicule. Le conducteur doit pouvoir s'asseoir en position droite au fond du siège, enfoncer les pédales sans avoir à se pencher en avant et tenir confortablement le volant. Le siège passager avant doit être réglé de manière identique, de façon à ce qu'il soit aussi éloigné que possible de l'airbag avant logé dans le tableau de bord.

☒ Réglage des sièges

⚠ ATTENTION

Ne pas s'asseoir trop près d'un airbag frontal car son déploiement pourrait causer des blessures graves, voire mortelles.

Toujours s'asseoir aussi loin que possible des airbags frontaux tout en gardant le contrôle du véhicule.

En plus du siège, il est possible de régler le volant de direction, vers le haut ou le bas, l'avant ou l'arrière. Laisser au moins 25 cm entre le centre du volant de direction et le thorax.

Toujours régler les sièges avant de conduire.

■ Réglage de la position des sièges

■ Réglage manuel du siège avant

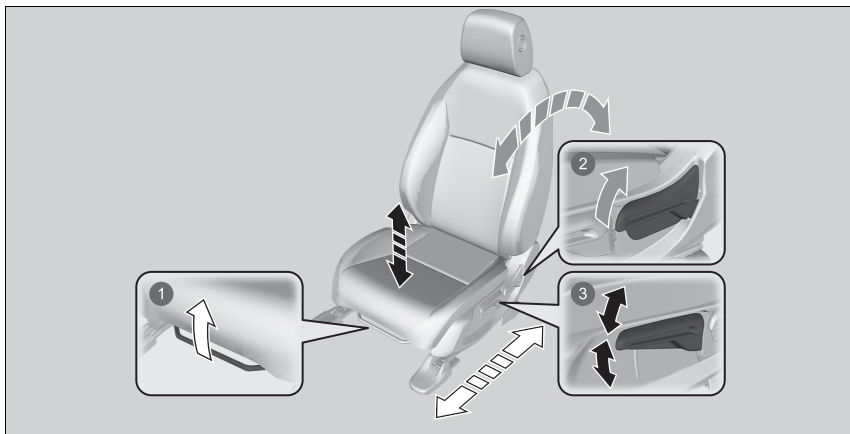

① Réglage de position horizontale

Relever la barre pour déplacer le siège, puis la relâcher.

② Réglage de l'angle du dossier de siège

Tirer le levier pour changer l'inclinaison.

③ Réglage de la hauteur (côté conducteur uniquement)

Tirer le levier vers le haut ou le pousser vers le bas pour relever ou abaisser le siège.

►► Réglage manuel du siège avant

Une fois un siège correctement réglé, essayer de le déplacer en avant et en arrière pour s'assurer qu'il est bloqué en position.

Réglage des dossiers de siège

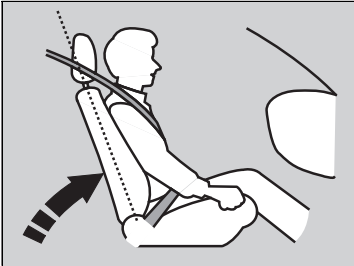

Régler le dossier du siège conducteur à une position confortable et bien droite, tout en laissant suffisamment d'espace entre le thorax et le couvre-moyeu du volant de direction.

Le passager avant doit également régler son dossier de siège sur une position confortable et bien droite.

L'inclinaison d'un dossier de siège de telle sorte que la ceinture diagonale ne repose plus sur le thorax de l'occupant réduit la capacité de protection de la ceinture. Cette situation augmente également le risque de glisser sous la ceinture en cas de collision et de subir de graves blessures. Plus le siège est incliné, plus le risque de blessure est important.

► Réglage des dossiers de siège

⚠ ATTENTION

Une inclinaison trop importante du dossier de siège peut entraîner des blessures graves, voire la mort, en cas de collision.

Régler le dossier de siège en position droite et s'asseoir bien en arrière sur le siège.

Ne pas placer de coussin ou autre objet entre le dos et le dossier de siège.

Cela pourrait empêcher le bon fonctionnement de la ceinture de sécurité ou de l'airbag.

S'il semble difficile de garder une distance suffisante par rapport au volant de direction tout en permettant la manipulation des commandes, l'utilisation potentielle d'un type d'équipement adaptatif est recommandée.

Sièges arrière

Rabattre les sièges arrière

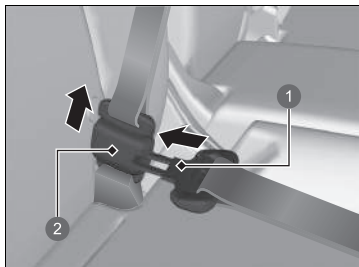

- 1 Languette de verrouillage
- 2 Fermoir de l'ancrage

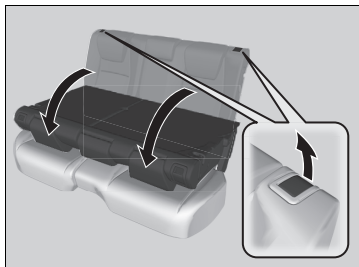

1. Commencer par ranger la ceinture de sécurité centrale. Insérer la languette de verrouillage dans la fente du côté du fermoir de l'ancrage.
2. Enrouler la ceinture de sécurité dans son support, dans le pavillon.
☒ Ceinture de sécurité avec ancrage amovible P. 51
3. Abaisser l'appuie-tête du siège arrière au maximum.
4. Tirer le levier de déverrouillage et rabattre le siège.

☒ Rabattre les sièges arrière

⚠ ATTENTION

S'assurer que les dossiers de sièges sont bien verrouillés avant de démarrer.

Les dossiers arrière peuvent être rabattus pour loger des objets volumineux dans le compartiment à bagages.

Pour ramener le dossier de siège dans sa position d'origine, le pousser fermement vers l'arrière. Veiller également à ce que toutes les ceintures thoraciques arrière soient placées devant le dossier des sièges.

Veiller à ce que tous les objets présents dans le compartiment à bagages ou passant par l'ouverture dans les sièges arrière soient bien fixés. Les objets non fixés peuvent être projetés vers l'avant en cas de freinage brutal.

■ Comment remettre le siège arrière en place

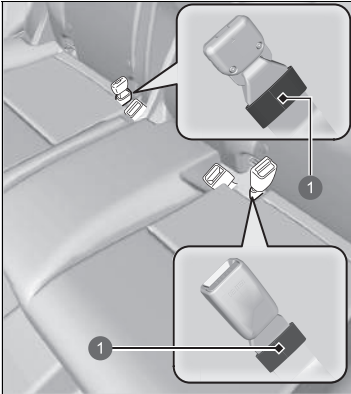

1 Boucle

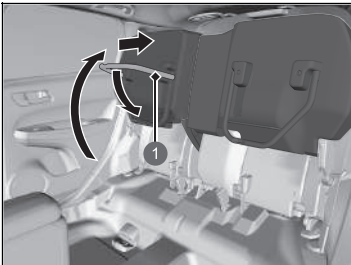

1 Patte de siège

Relever séparément les coussins des sièges arrière droit et gauche pour libérer de la place pour le compartiment à bagages.

■ Relevage du coussin de siège

1. S'assurer que les boucles des ceintures de sécurité sont dans leur boucle, sur le siège.
2. Relever le coussin de siège arrière.
3. Replier la patte de siège vers le bas tout en poussant fermement le coussin de siège contre le dossier pour le bloquer.

☒ Comment remettre le siège arrière en place

Après avoir remis le siège en place, dans sa position d'origine, s'assurer que le siège est bien fixé en le faisant bouger d'avant en arrière.

S'assurer qu'aucun objet n'est présent sur le siège avant de relever le coussin de siège. Veiller à ce qu'aucun obstacle ne soit présent autour du guide au sol avant de remettre le siège dans sa position d'origine.

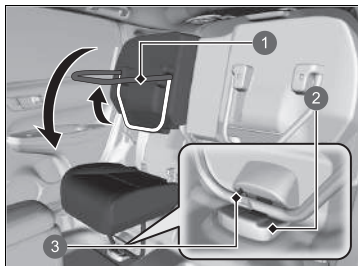

■ Remise du siège dans sa position d'origine

1. Maintenir le coussin de siège en position droite, puis relever complètement la patte du siège.
 - Le coussin de siège peut tomber de manière abrupte une fois la patte de siège relevée.
2. Placer délicatement le coussin et la patte du siège dans le guide au sol.
 - Un verrou apparaît lorsque la patte est correctement placée.

- 1 Patte de siège
- 2 Rail de guidage sur le plancher
- 3 Loquet

Maintenir une position assise correcte

Une fois les sièges et les appuie-têtes réglés et les ceintures de sécurité bouclées, il est très important que tous les passagers restent assis dans une position droite, bien calés sur leur siège, les pieds reposant sur le sol, jusqu'à ce que le véhicule soit stationné dans un endroit sûr et que le mode d'alimentation soit désactivé.

Une position assise incorrecte peut augmenter le risque de blessures lors d'une collision. Par exemple, si un occupant adopte une position avachie, s'allonge, se tourne sur le côté, s'assoit trop en avant, se penche en avant ou sur le côté ou cale un ou les deux pieds en les surélevant, le risque de blessure en cas de collision augmente de façon importante.

En outre, un occupant mal assis sur le siège avant peut être gravement ou fatalement blessé lors d'une collision en heurtant des pièces de l'habitacle ou en étant percuté par un airbag frontal en cours de déploiement.

►► Maintenir une position assise correcte

⚠ ATTENTION

Une position assise incorrecte peut entraîner des blessures graves, voire la mort, en cas de collision.

Toujours s'asseoir en position droite, bien en arrière sur le siège, les pieds reposant sur le plancher.

Appuie-têtes

Le véhicule est équipé d'un appuie-tête pour chaque place assise.

■ Réglage des appuie-têtes avant

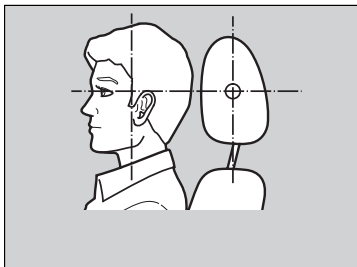

Positionner la tête au centre de l'appuie-tête.

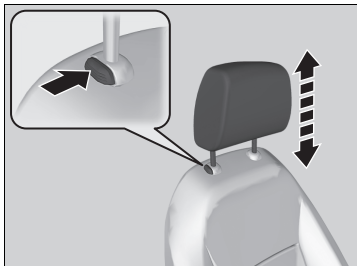

Les appuie-têtes sont très efficaces pour protéger contre le coup du lapin et autres blessures dues à une collision arrière lorsque le centre de l'arrière de la tête de l'occupant repose contre le centre de l'appuie-tête. Le haut des oreilles de l'occupant doit être au même niveau que la hauteur du centre de l'appuie-tête.

Pour remonter l'appuie-tête :

le tirer vers le haut.

Pour abaisser l'appuie-tête :

le pousser vers le bas tout en appuyant sur le bouton de déverrouillage.

► Réglage des appuie-têtes avant

⚠ ATTENTION

Le positionnement incorrect des appuie-têtes réduit leur efficacité et augmente le risque de blessures graves en cas de collision.

Veiller à ce que les appuie-têtes soient bien en place et correctement positionnés avant la conduite.

Pour qu'un appuie-tête fonctionne correctement :

- Ne pas accrocher d'objets sur les appuie-têtes ou sur les tiges des appuie-têtes.
- Ne pas placer d'objet entre un occupant et le dossier de siège.
- Poser chaque appuie-tête à l'emplacement qui lui correspond.

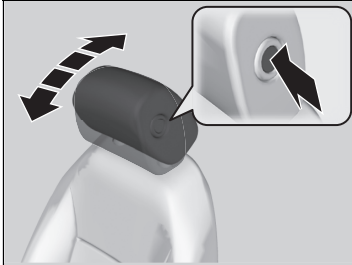

Pour incliner l'appuie-tête vers l'avant :

Pousser l'arrière de l'appuie-tête vers l'avant.

Pour incliner l'appuie-tête vers l'arrière :

Le pousser vers l'arrière tout en appuyant sur le bouton d'ouverture situé sur le côté de l'appuie-tête.

■ Changement de position d'un appuie-tête de siège arrière

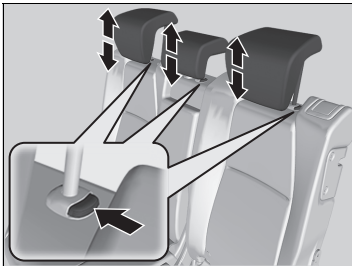

Un passager assis dans un siège arrière doit régler son appuie-tête à la hauteur voulue avant le démarrage du véhicule.

Pour remonter l'appuie-tête :

le tirer vers le haut.

Pour abaisser l'appuie-tête :

le pousser vers le bas tout en appuyant sur le bouton de déverrouillage.

☒ Changement de position d'un appuie-tête de siège arrière

Lorsqu'un passager utilise l'appuie-tête du siège central arrière, l'appuie-tête doit être relevé au maximum. Ne pas l'utiliser en position abaissée.

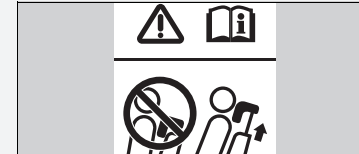

■ Dépose et repose des appuie-têtes

Les appuie-têtes peuvent être déposés pour nettoyage ou réparation.

Pour déposer un appuie-tête :

Remonter l'appuie-tête au maximum. Puis appuyer sur le bouton de verrouillage et retirer l'appuie-tête.

Pour réinstaller un appuie-tête :

Réintroduire les tiges, puis régler l'appuie-tête à la hauteur correcte tout en appuyant sur le bouton de déverrouillage. Tirer sur l'appuie-tête pour confirmer qu'il est bien bloqué en place.

» Dépose et repose des appuie-têtes

⚠ ATTENTION

Les occupants risquent de graves blessures en cas de collision si les appuie-têtes ne sont pas reposés ou s'ils sont mal reposés.

Toujours remettre les appuie-têtes en place avant de prendre la route.

Pour déposer et installer les appuie-tête arrière, incliner le dossier légèrement vers l'avant dans la mesure où l'espace entre le plafond et le dossier est limité.

Accoudoir

■ Utilisation de l'accoudoir de siège avant

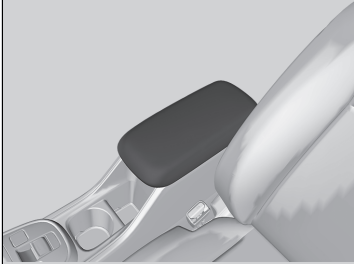

Le couvercle de console peut faire office d'accoudoir.

Eclairage intérieur

Commutateurs d'éclairage intérieur

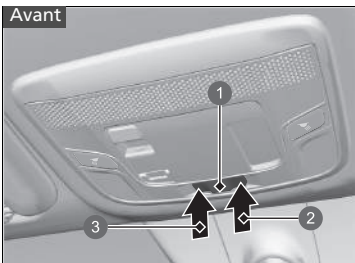

- 1 Position d'activation par les portes
- 2 Activé
- 3 Désactivé

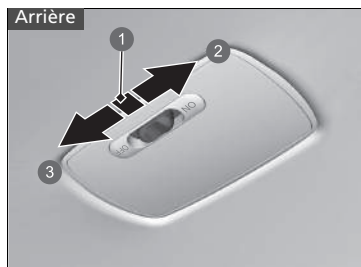

- 1 Position d'activation par les portes
- 2 Activé
- 3 Désactivé

■ MARCHÉ

L'éclairage intérieur s'allume, que les portes soient ouvertes ou fermées.

■ Position d'activation par les portes

L'éclairage intérieur s'allume dans les conditions suivantes :

- Lorsque l'une des portes est ouverte.
- Lorsque la porte conducteur est déverrouillée.
- Lorsque le mode d'alimentation est réglé sur MOTEUR COUPE (ANTIVOL).

■ ARRÊT

L'éclairage intérieur reste éteint, que les portes soient ouvertes ou fermées.

» Commutateurs d'éclairage intérieur

Dans la position d'activation par les portes, l'éclairage intérieur s'assombrit et s'éteint au bout de 30 secondes après la fermeture des portes.

L'éclairage s'éteint au bout d'environ 30 secondes dans les conditions suivantes :

- Lorsque la porte conducteur est déverrouillée sans être ouverte.
- Lorsque le mode d'alimentation est défini sur MOTEUR COUPE (ANTIVOL), mais qu'aucune porte n'est ouverte.

Le temps d'obscurcissement de l'éclairage intérieur peut être modifié.

» Modèles avec audio couleur

» Paramètres* P. 154

» Modèles avec affichage audio

» Personnalisation des paramètres véhicule
P. 352

L'éclairage intérieur s'éteint immédiatement dans les conditions suivantes :

- Lorsque la porte conducteur est verrouillée.
- Lorsque vous fermez la porte conducteur en mode ACCESSOIRE.
- Apparaît lorsque le mode d'alimentation est réglé sur MARCHÉ.

Si l'une des portes est ouverte en mode MOTEUR COUPE (ANTIVOL), les éclairages intérieurs s'éteignent au bout de 15 minutes.

Pour éviter d'épuiser la batterie, ne pas laisser l'éclairage intérieur allumé pendant une longue période lorsque le système d'alimentation est désactivé.

■ Lecteurs de carte

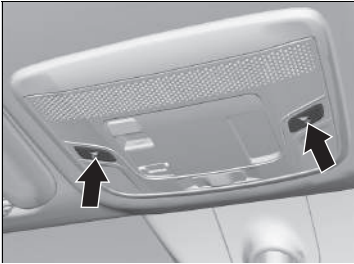

■ Siège avant

Les lecteurs de carte peuvent être activés et désactivés en appuyant sur les boutons.

■ Eclairage du compartiment à bagages

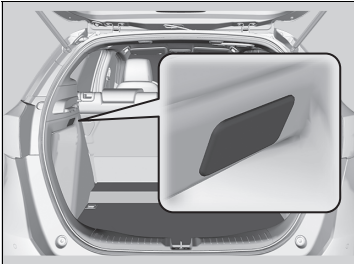

Les feux s'allument lorsque vous ouvrez le hayon.

► Lecteurs de carte

Lorsque le commutateur d'éclairage intérieur avant est sur la position d'activation par la porte et qu'une porte est ouverte, le lecteur de carte ne s'éteint pas lorsque l'on appuie sur les boutons.

Equipements de rangement

Boîte à gants

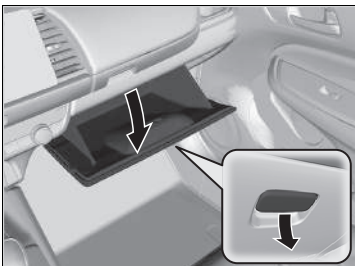

Tirer sur la poignée pour ouvrir la boîte à gants.

Boîte à gants supérieure

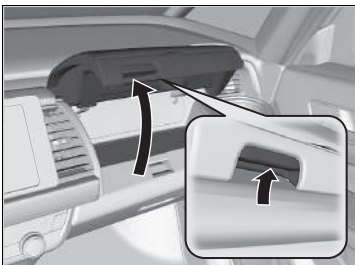

Tirer sur la poignée pour ouvrir la boîte à gants supérieure.

Boîte à gants

⚠ ATTENTION

Une boîte à gants ouverte peut causer des blessures graves au passager avant en cas de collision, même si le passager utilise sa ceinture de sécurité.

Toujours maintenir la boîte à gants fermée pendant la marche.

Boîte à gants supérieure

⚠ ATTENTION

Une boîte à gants supérieure ouverte peut causer des blessures graves au passager avant en cas de collision, même si le passager porte sa ceinture de sécurité.

Toujours garder les boîtes à gants supérieures fermées pendant la conduite.

■ Boîtier de console

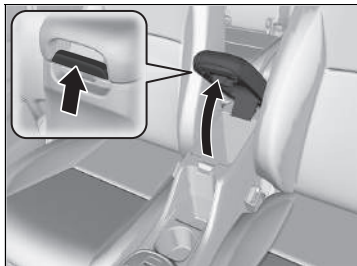

Tirer sur la poignée pour ouvrir le boîtier de console.

■ Porte-gobelets

Panneau avant

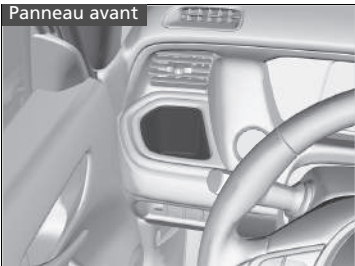

■ Porte-gobelets de siège avant

Sont situés des deux côtés du panneau avant.

Console centrale

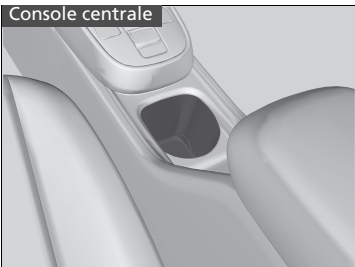

Situés sur la console entre les sièges avant.

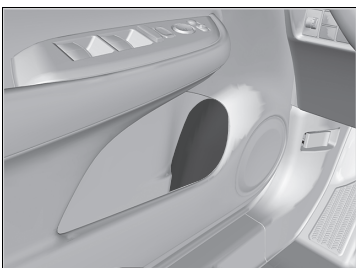

■ Porte-gobelets latéraux de porte avant

Ils sont situés dans les vide-poches des portes avant.

»» Porte-gobelets

REMARQUE

Du liquide renversé peut endommager les revêtements de siège, la moquette et les composants électriques de l'habitacle.

Procéder avec précaution lors de l'utilisation des porte-gobelets. Les liquides chauds peuvent brûler.

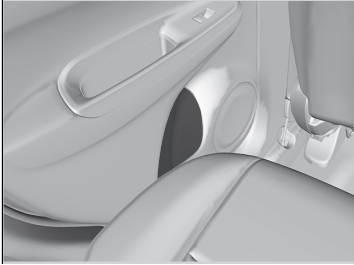

■ Porte-gobelets latéraux de porte arrière

Ils sont situés dans les vide-poches des portes arrière.

■ Porte-manteau

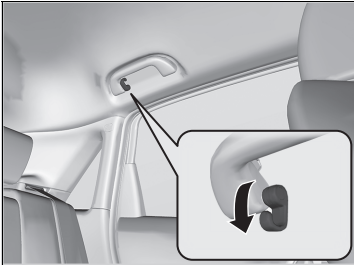

Un porte-manteau se situe sur la poignée de maintien latérale arrière côté conducteur. Le tirer vers le bas pour l'utiliser.

▣ Porte-manteau

Les crochets porte-manteau ne sont pas conçus pour porter des articles de grande taille ou lourds.

■ Ancrages

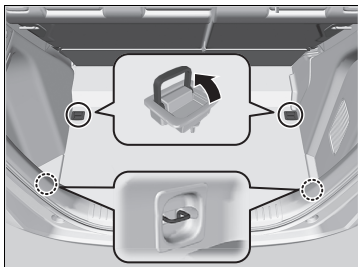

Les ancrages de fixation sur le plancher du compartiment à bagages peuvent être utilisés pour installer un filet de fixation pour les bagages.

■ Crochet à bagages

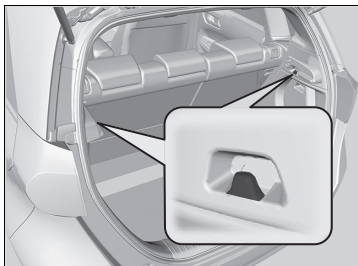

Le crochet à bagages du compartiment à bagages peut être utilisé pour suspendre des objets légers.

» Ancrages

Ne laisser personne accéder aux éléments du compartiment à bagages pendant la conduite. Les objets non fixés peuvent provoquer des blessures en cas de freinage brutal.

» Crochet à bagages

REMARQUE

Ne pas suspendre d'objets de grande taille ou pesant plus de 3 kg aux crochets à bagages latéraux. La suspension d'objets lourds ou de grande taille peut endommager le crochet.

Rangement du plancher de chargement

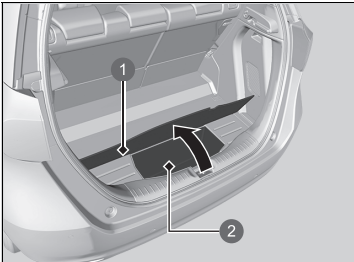

Tirer le couvercle du plancher inférieur du compartiment à bagages vers le haut.

- ❶ Couvercle du plancher
- ❷ Rangement du plancher de chargement

■ Cache du compartiment à bagages

Le cache du compartiment à bagages peut être déposé pour gagner de l'espace.

■ Dépose du cache du compartiment à bagages

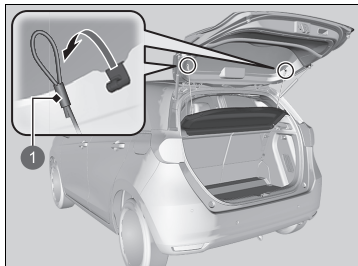

1 Sangle

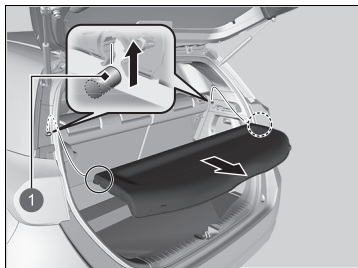

1 Béquille

1. Ouvrir le hayon.
2. Déposer la sangle de chaque côté du hayon.

3. Désengager les tiges de support, puis déposer le cache du compartiment à bagages.

Pour installer le cache du compartiment à bagages, répéter la procédure dans l'ordre inverse.

Après la réinstallation du cache du compartiment à bagages, s'assurer qu'il est bien verrouillé.

☒ Cache du compartiment à bagages

Ne pas placer d'objets sur le cache du compartiment à bagages et ne pas empiler d'objets au-delà du sommet du siège arrière. Ils risquent de compromettre la visibilité et d'être projetés dans le véhicule en cas de collision ou d'arrêt brusque.

Ne pas appliquer de pression excessive sur le cache (ne pas s'appuyer dessus pour récupérer un objet, par exemple).

Autres équipements de confort intérieur

■ Prise d'alimentation des accessoires

Les prises d'alimentation des accessoires peuvent être utilisées lorsque le mode d'alimentation est réglé sur ACCESSOIRES ou sur MARCHE.



■ Panneau de console

Ouvrir le couvercle pour y accéder.

■ Volant chauffant*

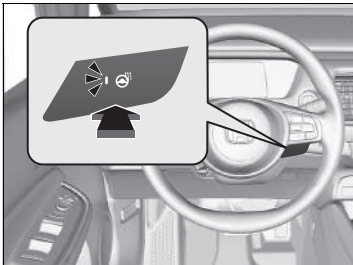

Pour pouvoir utiliser le volant chauffant, le mode d'alimentation doit être sur MARCHE.

Appuyer sur le bouton situé à droite du volant.

Lorsqu'une température confortable est atteinte, appuyer sur le bouton une nouvelle fois pour le désactiver.

Le volant chauffant se désactive à chaque activation du système d'alimentation, même s'il était activé lors de la dernière utilisation du véhicule.

⊠ Prise d'alimentation des accessoires

REMARQUE

Ne pas insérer d'élément d'allume-cigares de type automobile. Risque de surchauffe de la prise.

La prise d'alimentation des accessoires est conçue pour fournir une alimentation électrique de 12 V CC pour les accessoires CC dont la consommation nominale est égale ou inférieure à 180 W (15 A).

Pour éviter de décharger la batterie 12 V, utiliser uniquement la prise d'alimentation lorsque le système d'alimentation est activé.

Lorsque la prise d'alimentation n'est pas utilisée, fermer le couvercle pour éviter que de petits objets étrangers ne pénètrent à l'intérieur.

⊠ Volant chauffant*

Ne pas utiliser le volant chauffant en continu lorsque le système d'alimentation est désactivé. Dans de telles conditions, la batterie 12 V pourrait être affaiblie, rendant l'activation du système d'alimentation difficile.

* Non disponible sur tous les modèles

■ Chauffages de sièges avant *



Pour pouvoir utiliser les chauffages de siège, le mode d'alimentation doit être sur MARCHE.

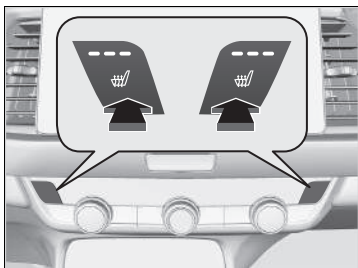

Appuyer sur le bouton du chauffage de siège :

Une fois : réglage HI ou haut (trois témoins allumés)

Deux fois : réglage MID ou intermédiaire (deux témoins allumés)

Trois fois : réglage LO (un témoin allumé)

Quatre fois : réglage OFF ou désactivation (aucun témoin allumé)

Lorsque le mode d'alimentation est réglé sur MARCHE après avoir été désactivé, le précédent réglage de chauffage de siège est maintenu.

☒ Chauffages de sièges avant *

⚠ ATTENTION

Des brûlures causées par la chaleur sont possibles lors de l'utilisation des réchauffeurs de sièges.

Les personnes dont la sensibilité aux températures élevées est amoindrie (par exemple les personnes souffrant de diabète, de lésions neurologiques affectant les membres inférieurs ou de paralysie) ou dont la peau est sensible, ne doivent pas utiliser les réchauffeurs de sièges.

Ne pas utiliser les chauffages de siège, même sur la position LO, lorsque le système d'alimentation est désactivé. Dans de telles conditions, la batterie 12 V pourrait être affaiblie, rendant l'activation du système d'alimentation difficile.

Au bout d'un certain temps, l'intensité du chauffage de siège est automatiquement réduite d'un niveau à la fois jusqu'à ce que le chauffage de siège soit complètement éteint. Le temps écoulé varie en fonction de l'environnement intérieur.

Utilisation de la commande automatique de la climatisation

Le système de commande de climatisation automatique maintient la température intérieure sélectionnée. Le système sélectionne également le bon équilibre entre air chaud et air frais pour augmenter ou diminuer la température de l'habitacle en fonction de vos besoins, aussi vite que possible.

Utiliser le système lorsque le système d'alimentation est activé.

1. Appuyer sur le bouton **AUTO**.
2. Régler la température intérieure sur le cadran de réglage de la température.
3. Appuyer sur la touche **ON/OFF** (Marche/Arrêt) pour annuler.

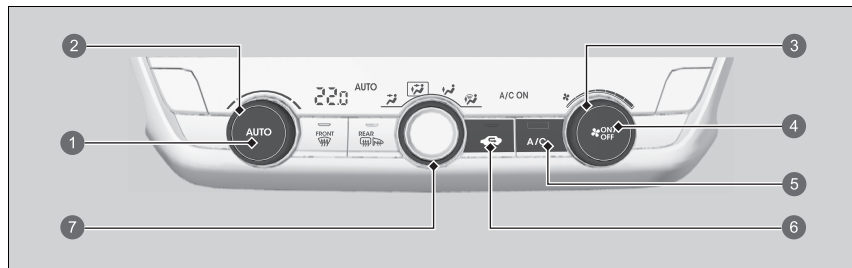

- 1 Touche **AUTO***1
- 2 Cadran de réglage de la température*1
- 3 Cadran de réglage de ventilation*1
- 4 Touche **ON/OFF***1
- 5 Touche **A/C** (Climatisation)*1
- 6 Touche Recyclage*1
- 7 Molette de contrôle de MODE
 - L'air sort des bouches d'aération du tableau de bord.
 - L'air sort du tableau de bord et des bouches d'aération au plancher
 - L'air sort des bouches d'aération au plancher
 - L'air sort des bouches d'aération au plancher et du désembumeur du pare-brise

*1 : Modèles à conduite à gauche illustrés. Pour les modèles à conduite à droite, les emplacements des boutons sont symétriquement opposés.

Utilisation de la commande automatique de la climatisation

Si une touche est enfoncée pendant l'utilisation du système de commande de la climatisation en mode automatique, la fonction de la touche enfoncée devient prioritaire.

Le témoin **AUTO** s'éteint, mais les fonctions non liées à la touche enfoncée restent commandées automatiquement.

Pour empêcher l'air extérieur froid de pénétrer dans l'habitacle, le ventilateur peut ne pas se mettre en marche immédiatement après l'activation de la touche **AUTO**.

Si l'habitacle est très chaud, il est possible de le rafraîchir plus rapidement en ouvrant partiellement les vitres, en plaçant le système sur Auto et en réglant la température sur un niveau bas. Désactiver le mode air frais en activant le mode recyclage d'air jusqu'à ce que la température ait diminué.

Lorsque la température est réglée sur la limite inférieure ou supérieure, **Bas** ou **Haut** s'affiche.

Pour activer et désactiver le système de commande de la climatisation, appuyer sur la touche **ON/OFF**. Lorsqu'il est activé, le système revient à la dernière sélection.

Lorsqu'il est activé, le mode ECON peut réduire les performances du système de commande de la climatisation.

Un faible niveau de la batterie haute tension peut réduire les performances du système de commande de la climatisation.

■ Basculement entre les modes recyclage d'air et air frais

Appuyer sur la touche  (Recyclage d'air) et changer le mode en fonction des conditions ambiantes.

Mode recyclage d'air (témoin activé) : Recycle l'air de l'habitacle dans le système.

Mode air frais (témoin désactivé) : fait entrer l'air extérieur. En temps normal, le système fonctionne en mode air frais.

■ Dégivrage du pare-brise et des vitres

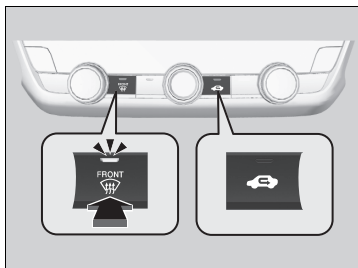

Une pression sur la touche (Désembueur de pare-brise)  active le système de climatisation et fait passer automatiquement le système en mode air frais.

Pour désactiver la climatisation, appuyer de nouveau sur la touche . Le système rétablit alors les réglages précédents.

■ Pour dégivrer rapidement les vitres

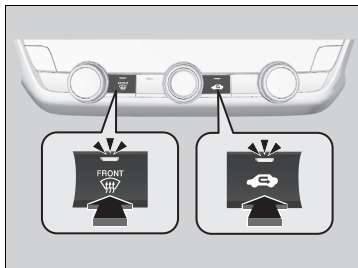

1. Appuyer sur la touche  (témoin allumé).
2. Appuyer sur la touche  (témoin allumé).

» Dégivrage du pare-brise et des vitres

Par mesure de sécurité, s'assurer que toutes les vitres sont dégagées avant de prendre la route.

Ne pas régler la température près des limites supérieure et inférieure.

Lorsque de l'air frais entre en contact avec le pare-brise, de la buée peut recouvrir l'extérieur du pare-brise.

» Pour dégivrer rapidement les vitres

Après le dégivrage des vitres, passer en mode air frais. Si le système reste en mode recyclage d'air, l'humidité peut entraîner la formation de buée sur les vitres. La visibilité s'en trouve réduite.

Capteurs de la commande automatique de la climatisation

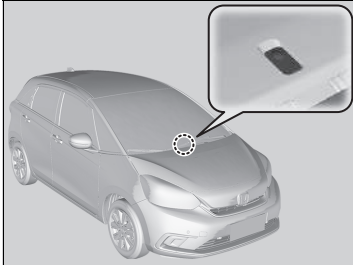

Le système de climatisation automatique est équipé de capteurs. Ne pas couvrir les capteurs ni répandre de liquide dessus.



Fonctions

Ce chapitre explique comment utiliser les équipements technologiques.

Système audio	238
Audio couleur	241
Affichage audio	285
Messages d'erreur du système audio	377
Informations générales relatives au système audio	379
Appel d'urgence (eCall)	386

A propos du système audio

Le système audio comprend une radio FM/AM et un service de diffusion audio numérique (DAB). Il peut également lire les clés USB et les périphériques iPod, iPhone, *Bluetooth*® et les smartphones.

Le système audio peut être commandé à partir des touches et boutons du tableau de bord, des commandes au volant ou des icônes de l'interface de l'écran tactile*.

Modèles avec audio couleur

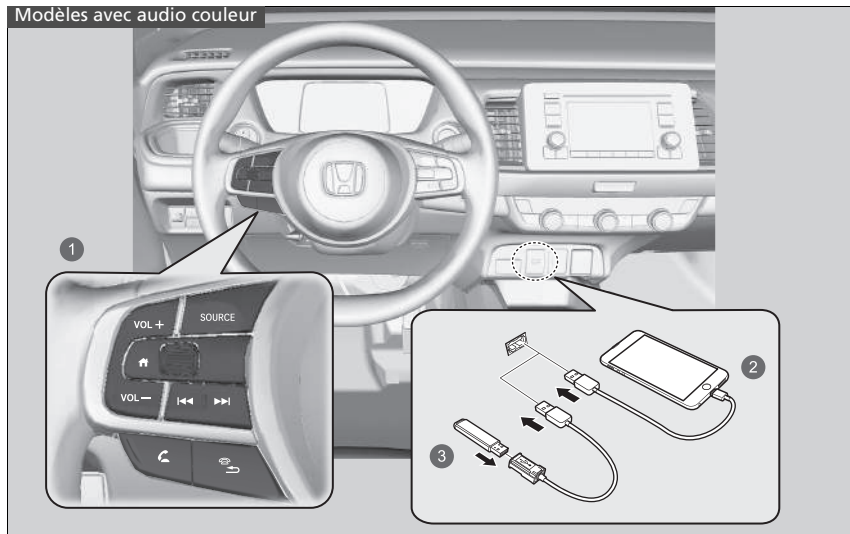

- 1 Commandes au volant
- 2 iPod
- 3 Clé USB

À propos du système audio

iPod, iPhone et iTunes sont des marques déposées d'Apple Inc.

Modèles avec affichage audio

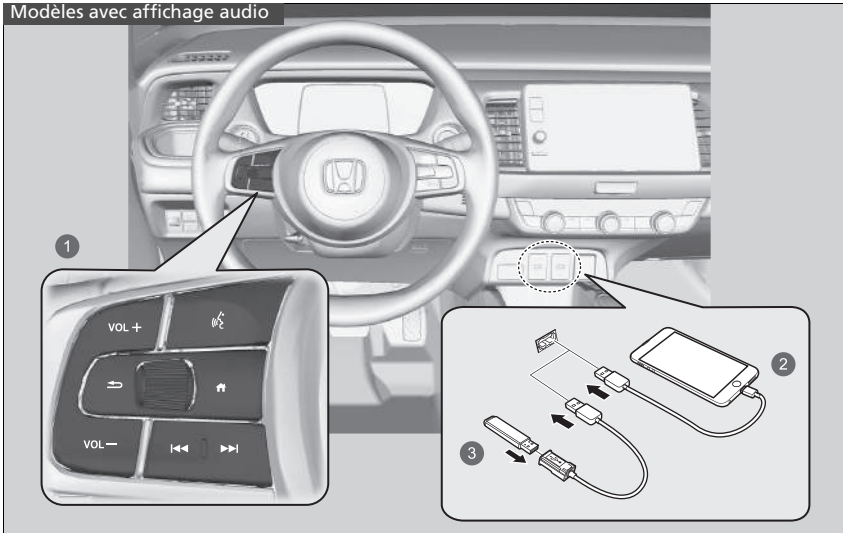

- ❶ Commandes au volant
- ❷ iPod
- ❸ Clé USB

Protection antivol du système audio

Le système audio est désactivé lorsqu'il n'est plus alimenté, notamment lorsque la batterie de 12 volts est débranchée ou déchargée. Dans certains cas, le système peut afficher un écran avec code d'entrée. Si cela se produit, réactiver le système audio.

■ Réactivation du système audio

1. Régler le mode d'alimentation sur MARCHE.
2. Activer le système audio.
3. Appuyer de nouveau sur la touche de mise sous tension du système audio et la maintenir enfoncée pendant plus de deux secondes.
 - Le système audio se réactive lorsque la commande audio établit une connexion avec le module de commande du véhicule. Si le module de commande ne parvient pas à reconnaître l'unité audio, il convient de se rendre chez un concessionnaire pour faire vérifier l'unité audio.

Fonctionnement de base

Fonction du système audio

Pour utiliser le système audio, le mode d'alimentation doit être sur la position ACCESSOIRES ou MARCHÉ.

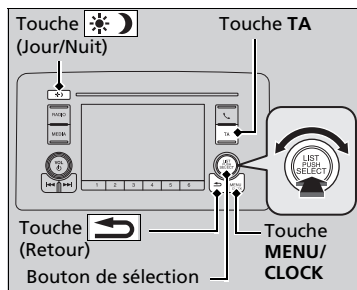

Utiliser le bouton de sélection ou la touche **MENU/CLOCK** pour accéder à certaines fonctions audio.

Appuyer sur pour basculer entre l'affichage normal et l'affichage allongé pour certaines fonctions.

Bouton de sélection : le tourner vers la gauche ou la droite pour faire défiler les choix possibles. Appuyer sur pour valider la sélection.

Touche MENU/CLOCK : appuyer sur cette touche pour sélectionner n'importe quel mode.

Les modes disponibles incluent le fond d'écran, l'affichage, l'horloge, le réglage de la langue et les modes de lecture. Les modes de lecture comprennent Balayer, Aléatoire, Répétition, etc.

Touche (Retour) : permet de revenir à l'affichage précédent.

Touche TA : appuyer pour modifier la station TA.

Touche (Jour/Nuit) : appuyer sur cette touche pour modifier la luminosité de l'écran Audio/Informations.

Appuyer sur le bouton , puis régler la luminosité avec .

- ▶ A chaque pression sur le bouton , le système bascule en mode jour, mode nuit et mode désactivé.

Audio couleur

Ces informations indiquent comment utiliser le bouton de sélection.

Tourner pour sélectionner.

Appuyer sur pour valider.

Éléments de menu

- **Réglage horloge** P. 166
- **Réglage du fond d'écran** P. 246
- **Réglage du son** P. 248
- **Réglage de l'affichage** P. 249
- **Fonctions personnalisées** P. 265

Appuyer sur la touche située sur le volant pour modifier le réglage audio.

- **Commandes audio à distance** P. 243

Port USB

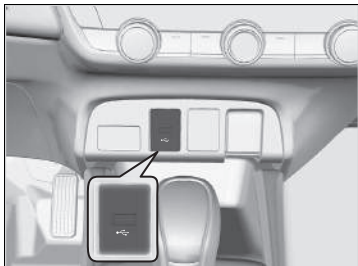

Le port USB (1,0 A) sert à lire des fichiers audio sur une clé USB et à connecter un téléphone portable et un chargeur.

Port USB

- Ne pas laisser un iPod ou une clé USB dans le véhicule. Le rayonnement direct du soleil et la chaleur pourraient l'endommager.
- Nous recommandons l'utilisation d'un câble USB pour brancher une clé USB sur le port USB.
- Ne pas brancher l'iPod ou la clé USB à l'aide d'un hub.
- Ne pas utiliser un dispositif tel qu'un lecteur de carte ou un disque dur car le périphérique ou les fichiers pourraient être endommagés.
- Il est recommandé de sauvegarder les données avant d'utiliser le dispositif dans le véhicule.
- L'affichage des messages peut différer selon le modèle du dispositif et la version du logiciel.

Dans certaines conditions, un appareil branché sur le port USB peut générer des interférences sur le son de la radio.

Commandes audio à distance

Permet de commander le système audio en conduisant.

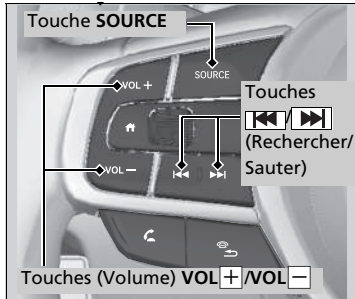

Touche SOURCE

Passes d'un mode audio à l'autre selon l'ordre suivant :

FM1 → FM2 → DAB1 → DAB2 → LW →
AM (MW) → USB/iPod → Bluetooth® Audio

Touches (Volume) VOL+ / VOL-

Appuyer sur VOL + : pour augmenter le volume.

Appuyer sur VOL - : pour diminuer le volume.

Touches (Rechercher/Sauter)

- En écoutant la radio

Appuyer sur : pour sélectionner la station prédéfinie suivante.

Appuyer sur : pour sélectionner la station prédéfinie précédente.

Appuyer sur **et maintenir enfoncé** : pour sélectionner la station à signal fort suivante.

Appuyer sur **et maintenir enfoncé** : pour sélectionner la station à signal fort précédente.

- Lors de la lecture d'un iPod, d'une clé USB ou d'un appareil audio Bluetooth®

Appuyer sur : pour passer au morceau suivant.

Appuyer sur : pour revenir au début du morceau en cours ou du morceau précédent.

- Lors de la lecture d'une clé USB ou d'un appareil audio Bluetooth®

Appuyer sur **et maintenir enfoncé** : pour passer au dossier/groupe suivant.

Appuyer sur **et maintenir enfoncé** : pour revenir au dossier/groupe précédent.

Commandes audio à distance

Certains modes s'affichent uniquement en cas d'utilisation d'un appareil ou d'un support approprié.

En fonction du périphérique Bluetooth® connecté, il est possible que certaines fonctions ne puissent pas être activées.

Ecran Audio/Informations

Affiche l'état du système audio et le fond. Cet écran permet d'accéder aux différentes options de réglage.

■ Basculement de l'affichage

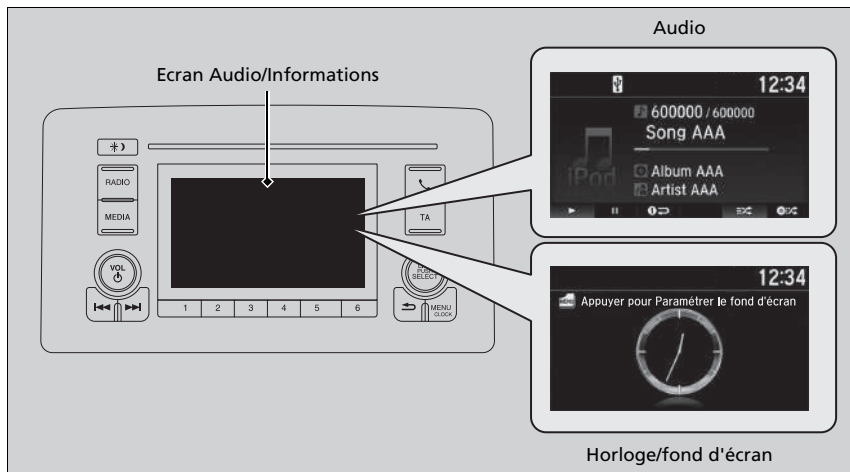







■ Audio

Indique les informations audio actuelles.

■ Horloge/fond d'écran

Affiche un écran d'horloge ou une image importée.

■ Modification de l'affichage

1. Appuyer sur la touche **MENU/CLOCK**.
2. Tourner  pour sélectionner **Paramètres**, puis appuyer sur .
3. Tourner  pour sélectionner **Modification de l'Ecran**, puis appuyer sur .
4. Tourner  pour sélectionner **Fond**, puis appuyer sur .
 - ▶ Pour revenir à l'écran Audio/Informations, sélectionner **Audio**.

■ Réglage du fond d'écran

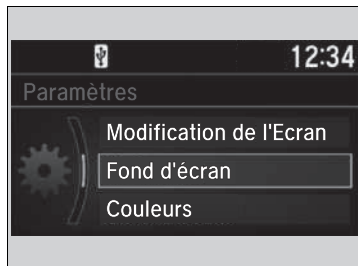

Il est possible de modifier, stocker et effacer le fond sur l'écran Audio/Informations.

■ Importer le fond

Il est possible d'importer jusqu'à trois images, une à la fois, pour un fond à partir d'une clé USB.

1. Raccorder la clé USB au port USB.

▶ **Port USB** P. 242

2. Appuyer sur la touche **MENU/CLOCK**.

3. Tourner  pour sélectionner **Paramètres**, puis appuyer sur .

4. Tourner  pour sélectionner **Fond d'écran**, puis appuyer sur .

5. Tourner  pour sélectionner **Importer**, puis appuyer sur .

▶ Le nom de l'image s'affiche sur la liste.

6. Tourner  pour sélectionner l'image souhaitée, puis appuyer sur .

▶ L'image sélectionnée s'affiche.

7. Appuyer sur  pour enregistrer l'image.

8. Appuyer sur  pour sélectionner **OK**.









9. Tourner  pour sélectionner un emplacement d'enregistrement, puis appuyer sur .

▶ L'affichage revient à l'écran de sélection du papier peint.







▶▶ Réglage du fond d'écran

- Lors de l'importation de fichiers de fond, l'image doit se trouver dans le répertoire racine de la clé USB. Les images d'un dossier ne peuvent pas être importées.
- Le nom de fichier doit être inférieur à 510 octets.
- Le format de fichier de l'image qu'il est possible d'importer est BMP (bmp) ou JPEG (jpg).
- La limite de la taille de fichier individuel est de 2 Mo.
- La taille d'image maximum est de 1 920 x 936 pixels. Si la taille de l'image est inférieure à 480 x 234 pixels, l'image s'affiche au milieu de l'écran avec la zone excédentaire affichée en noir.
- Jusqu'à 255 fichiers peuvent être sélectionnés.
- Si la clé USB ne contient pas de photos, un message s'affiche.
- Le réglage du fond d'écran est limité pendant la conduite.











■ Sélectionner le fond

1. Appuyer sur la touche **MENU/CLOCK**.
2. Tourner  pour sélectionner **Paramètres**, puis appuyer sur .
3. Tourner  pour sélectionner **Fond d'écran**, puis appuyer sur .
4. Tourner  pour sélectionner **Sélectionner**, puis appuyer sur .
 - ▶ L'écran affiche la liste des fonds.
5. Tourner  pour sélectionner le papier peint souhaité, puis appuyer sur .

■ Pour visualiser le fond d'écran une fois défini

1. Appuyer sur la touche **MENU/CLOCK**.
2. Tourner  pour sélectionner **Paramètres**, puis appuyer sur .
3. Tourner  pour sélectionner **Modification de l'Ecran**, puis appuyer sur .
4. Tourner  pour sélectionner **Fond d'écran**, puis appuyer sur .
5. Appuyer sur la touche  (Retour) jusqu'à ce que l'écran supérieur soit affiché.

■ Supprimer le fond d'écran

1. Appuyer sur la touche **MENU/CLOCK**.
2. Tourner  pour sélectionner **Paramètres**, puis appuyer sur .
3. Tourner  pour sélectionner **Fond d'écran**, puis appuyer sur .
4. Tourner  pour sélectionner **Supprimer**, puis appuyer sur .
 - ▶ L'écran affiche la liste des fonds.
5. Tourner  pour sélectionner le papier peint à supprimer, puis appuyer sur .
6. Tourner  pour sélectionner **Oui**, puis appuyer sur .
 - ▶ L'affichage revient à l'écran de sélection du papier peint.

⌘ Réglage du fond d'écran

Pour revenir à l'écran précédent, appuyer sur la touche  (Retour).

Lorsque le fichier est volumineux, il peut être nécessaire de patienter un certain temps pour pouvoir le visualiser.

Réglage du son

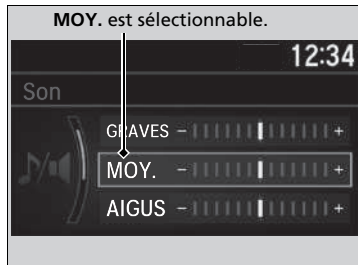
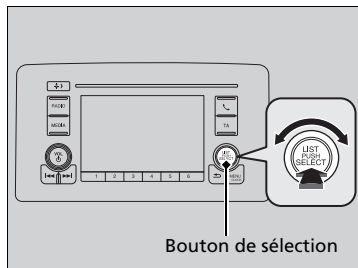

Appuyer sur la touche **MENU/CLOCK** et tourner pour sélectionner **Son**, puis appuyer sur . Tourner pour faire défiler les choix suivants :

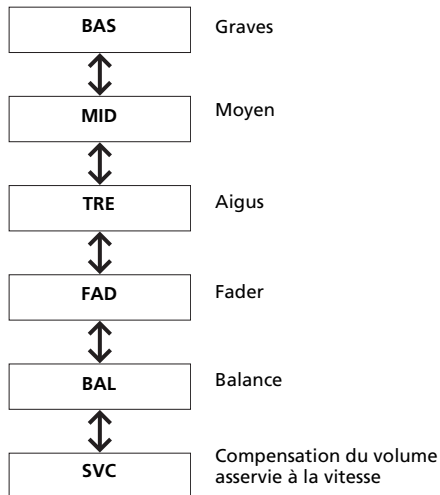

Tourner pour régler le paramètre son, puis appuyer sur .

▶ Réglage du son









Le SVC a quatre modes : **Off, Low, Mid et High**.
La fonction SVC adapte le volume sonore à la vitesse du véhicule. Plus le véhicule roule vite, plus le volume audio augmente. Plus le véhicule ralentit, plus le volume audio diminue.

Réglage de l'affichage

Il est possible de modifier la luminosité ou le thème de couleur sur l'écran Audio/Informations.







Modification de la luminosité de l'écran



1. Appuyer sur la touche **MENU/CLOCK**.
2. Tourner  pour sélectionner **Paramètres**, puis appuyer sur .
3. Tourner  pour sélectionner **Réglage de l'affichage**, puis appuyer sur .
4. Tourner  pour sélectionner **Luminosité**, puis appuyer sur .
5. Tourner  pour sélectionner un réglage, puis appuyer sur .

Modification du thème de couleur de l'écran



1. Appuyer sur la touche **MENU/CLOCK**.
2. Tourner  pour sélectionner **Paramètres**, puis appuyer sur .
3. Tourner  pour sélectionner **Couleurs**, puis appuyer sur .
4. Tourner  pour sélectionner le réglage souhaité, puis appuyer sur .

Modification de la luminosité de l'écran

Il est possible de modifier les réglages **Contraste** et **Niveau de noir** de la même manière.

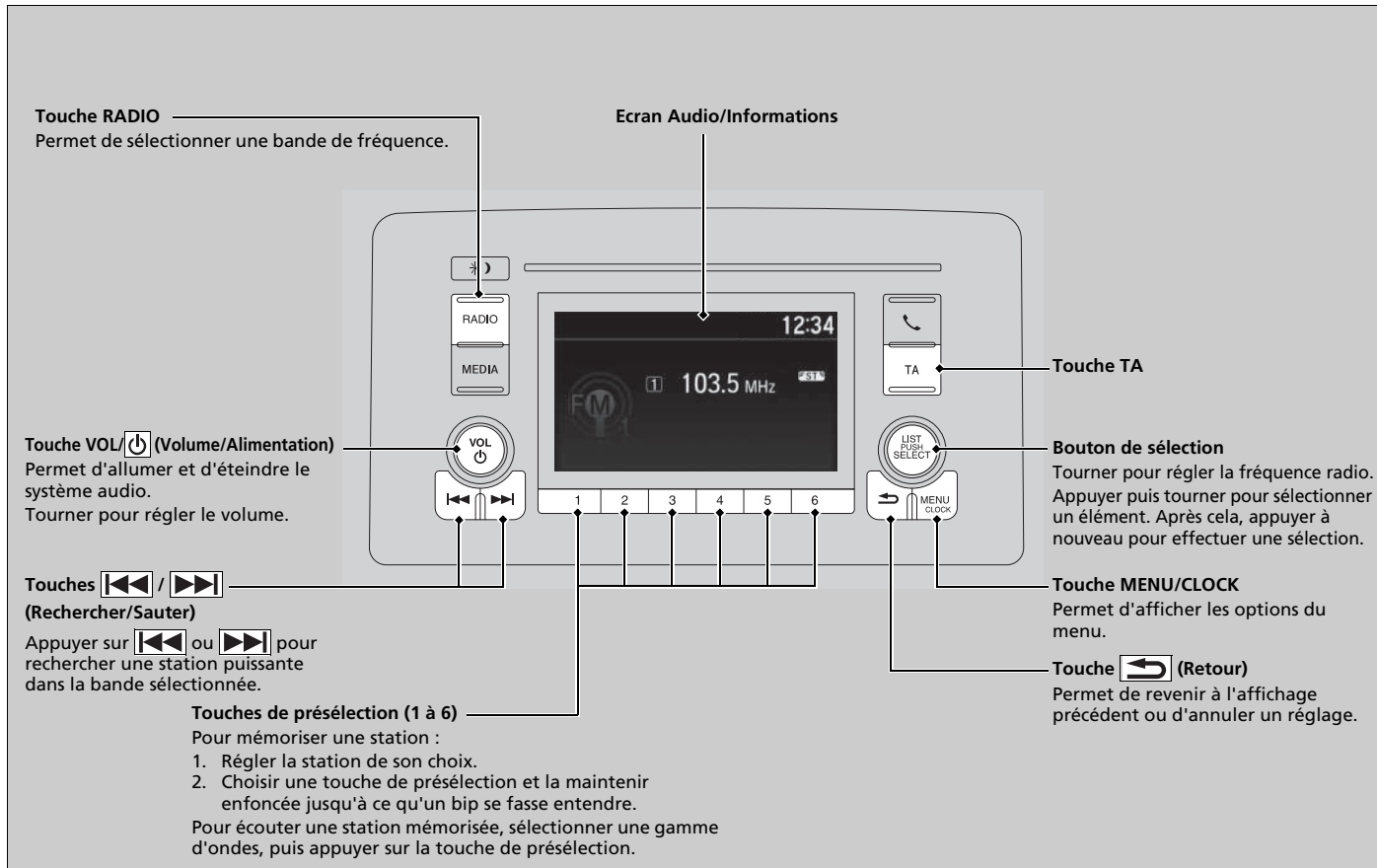

Lecture d'une radio AM/FM



■ Système de données radiodiffusées (RDS)



Fournit les informations de données de texte concernant la station FM avec RDS sélectionnée.

■ Pour rechercher une station RDS dans la Liste des stations

1. Appuyer sur  pendant l'écoute d'une station FM.
2. Tourner  pour sélectionner la station, puis appuyer sur .







■ Mettre la liste à jour

Permet de mettre à jour la liste des stations disponibles à tout moment.

1. Appuyer sur  pendant l'écoute d'une station FM.
2. Tourner  pour sélectionner **Mettre la liste à jour**, puis appuyer sur .







■ Texte radio

Affiche les informations du texte radio de la station RDS sélectionnée.

1. Appuyer sur la touche **MENU/CLOCK**.
2. Tourner  pour sélectionner **Paramètres**, puis appuyer sur .
3. Tourner  pour sélectionner **Réglages RDS**, puis appuyer sur .
4. Tourner  pour sélectionner **Texte radio**, puis appuyer sur .

■ Autre fréquence (AF)

Cette fonction change automatiquement la fréquence diffusant la même station au fur et à mesure des changements de zone.

1. Appuyer sur la touche **MENU/CLOCK**.
2. Tourner  pour sélectionner **Paramètres**, puis appuyer sur .
3. Tourner  pour sélectionner **Réglages RDS**, puis appuyer sur .
4. Tourner  pour sélectionner **AF**, puis appuyer sur .

⊗ Lecture d'une radio AM/FM

L'indicateur **ST** apparaît sur l'affichage pour indiquer qu'une station FM stéréo est diffusée.

Le son ne peut pas être stéréo en mode AM.

Il est possible de mémoriser 6 stations AM et 12 stations FM dans la mémoire de présélection. FM1 et FM2 permettent de mémoriser 6 stations chacune.

Changement de mode audio

Appuyer sur la touche de sélection de source audio au volant.







➤ **Commandes audio à distance** P. 243

⊗ Système de données radiodiffusées (RDS)

Lorsqu'une station sélectionnée propose la fonction RDS, celle-ci s'active automatiquement et l'affichage de fréquence est remplacé le nom de la station. Toutefois, si le signal de cette station devient faible, le nom de la station est remplacé par l'affichage de la fréquence.







■ Programme régional (REG)

Cette fonction maintient la fréquence des stations dans la zone concernée même si le signal devient faible.

1. Appuyer sur la touche **MENU/CLOCK**.
2. Tourner  pour sélectionner **Paramètres**, puis appuyer sur .
3. Tourner  pour sélectionner **Réglages RDS**, puis appuyer sur .
4. Tourner  pour sélectionner **REG**, puis appuyer sur .



■ Nouvelles

Sélectionne automatiquement les stations diffusant des nouvelles.

1. Appuyer sur la touche **MENU/CLOCK**.
2. Tourner  pour sélectionner **Paramètres**, puis appuyer sur .
3. Tourner  pour sélectionner **Réglages RDS**, puis appuyer sur .
4. Tourner  pour sélectionner **Nouvelles**, puis appuyer sur .

■ Balayer

Appuyer sur cette touche pour écouter pendant 10 secondes chacune des stations les mieux captées sur la bande sélectionnée.

1. Appuyer sur la touche **MENU/CLOCK**.
2. Tourner  pour sélectionner **Balayage**, puis appuyer sur .

Pour désactiver le balayage, appuyer sur .

■ Touche Trafic info (TA)

La fonction d'attente TA permet au système audio de diffuser des informations routières dans tous les modes. La dernière station écoutée doit être une station RDS pouvant diffuser des informations routières.

Pour activer la fonction : Appuyer sur la touche **TA**. Lorsque des informations routières vont être diffusées sur la dernière station sélectionnée, le système passe automatiquement en mode FM. TA-INFO apparaît sur l'écran Audio/Informations. Le système rétablit le dernier mode sélectionné une fois les informations routières terminées.

Pour revenir au dernier mode sélectionné pendant la diffusion des informations routières, appuyer de nouveau sur la touche **TA**.

Pour annuler la fonction : Appuyer sur la touche **TA**.

☒ Système de données radiodiffusées (RDS)

TA

Lorsque l'on appuie sur la touche **TA**, le témoin **TA** apparaît sur l'écran Audio/Informations.

Si l'on sélectionne **Balayer** alors que la fonction d'attente TA est activée, le système ne recherche que les stations TP.

Une pression sur la touche **TA** pendant la diffusion d'informations routières n'annule pas la fonction d'attente TA.

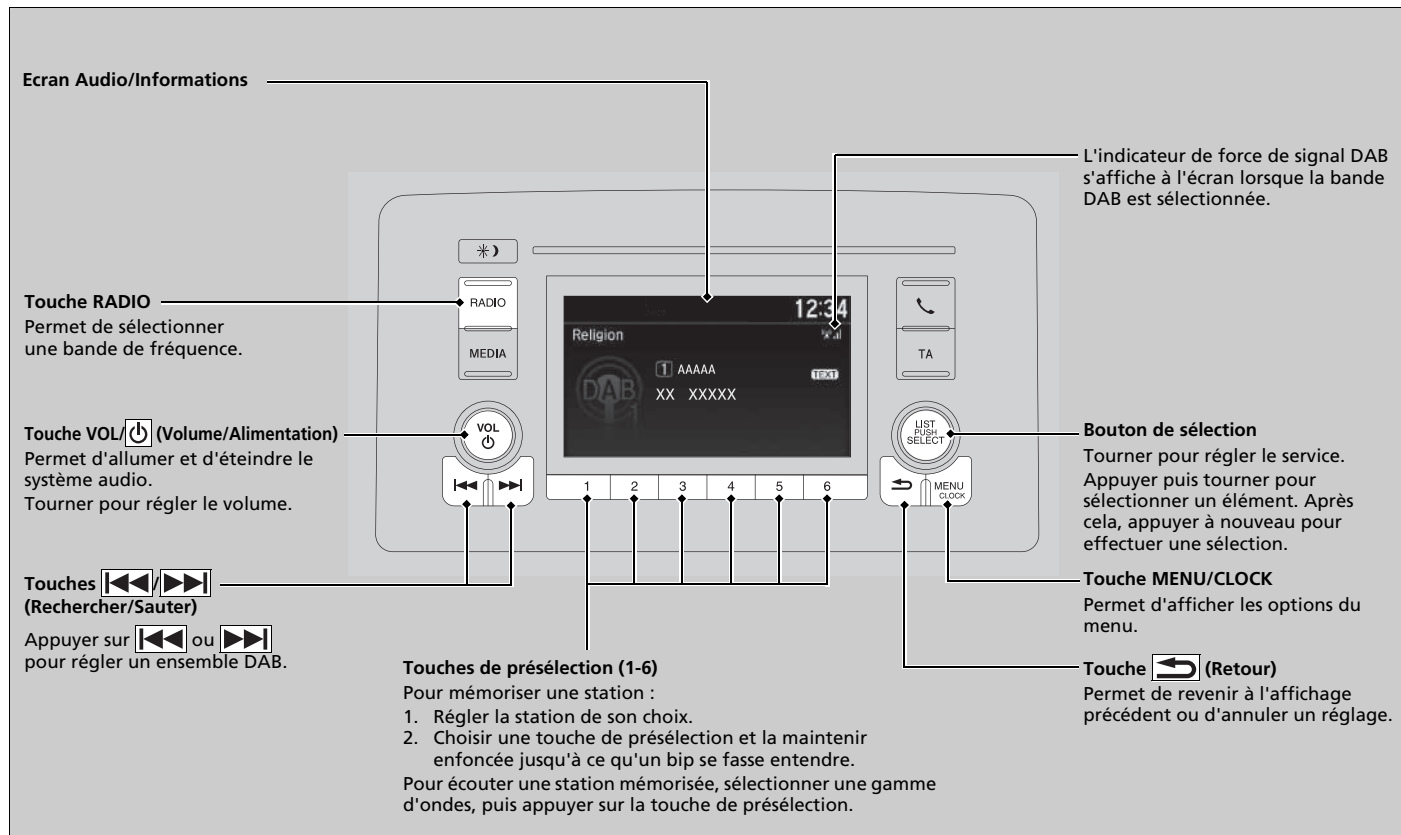

Lecture DAB (Digital Audio Broadcasting - Diffusion audio numérique)







Liste des services et liste d'ensembles

■ Pour rechercher une station DAB dans la liste des services ou la liste des ensembles

Pour rechercher une station DAB dans la liste des services :



1. Appuyer sur  tout en sélectionnant le mode DAB.
2. Tourner  pour sélectionner la station, puis appuyer sur .
 - ▶ Si l'option **Mettre la liste à jour** est sélectionnée, le système met à jour la liste des stations.

Pour rechercher une station DAB dans une liste d'ensembles :

1. Appuyer sur  tout en sélectionnant le mode DAB.
2. Tourner  pour sélectionner **Liste ensemb.**, puis appuyer sur .
3. Tourner  pour sélectionner l'ensemble, puis appuyer sur .
 - ▶ Si l'option **Mettre la liste à jour** est sélectionnée, le système met à jour la liste d'ensembles.

■ Balayer







Appuyer sur cette touche pour écouter pendant 10 secondes chacune des stations les mieux captées sur la bande sélectionnée.

1. Appuyer sur la touche **MENU/CLOCK**.
2. Tourner  pour sélectionner **Balayage**, puis appuyer sur .

Pour désactiver le balayage, appuyer sur .

■ Texte radio :

Affiche les informations du texte radio de la station DAB sélectionnée.

1. Appuyer sur la touche **MENU/CLOCK**.
2. Tourner  pour sélectionner **Paramètres**, puis appuyer sur .
3. Tourner  pour sélectionner **Réglages DAB**, puis appuyer sur .
4. Tourner  pour sélectionner **Texte radio**, puis appuyer sur .
 - ▶ Sélectionner à nouveau **Texte radio** pour le désactiver.



⊗ Liste des services et liste d'ensembles

Il est possible de mémoriser 12 stations DAB dans la mémoire du bouton de présélection. DAB1 et DAB2 permettent de mémoriser 6 stations chacune.

Changement de mode audio

Appuyer sur la touche de sélection de source audio au volant.

▶ **Commandes audio à distance** P. 243







Si le système ne trouve pas de station, un message de confirmation de mise à jour de la liste apparaît. Tourner  pour sélectionner **Oui**, puis appuyer sur  pour mettre à jour la liste.

⊗ Texte radio :

L'indicateur **TEXT** apparaît sur l'affichage, indiquant les informations texte de la radio.







■ Liaison DAB :

Recherche automatiquement la même station dans l'ensemble, et bascule sur cette dernière.

1. Appuyer sur la touche **MENU/CLOCK**.
2. Tourner  pour sélectionner **Paramètres**, puis appuyer sur .
3. Tourner  pour sélectionner **Réglages DAB**, puis appuyer sur .
4. Tourner  pour sélectionner **Liaison DAB**, puis appuyer sur .
 - ▶ Sélectionner à nouveau **Liaison DAB** pour la désactiver.

■ Liaison FM :

Si le système trouve la même station dans une bande FM, il bascule automatiquement sur cette bande.

1. Appuyer sur la touche **MENU/CLOCK**.
2. Tourner  pour sélectionner **Paramètres**, puis appuyer sur .
3. Tourner  pour sélectionner **Réglages DAB**, puis appuyer sur .
4. Tourner  pour sélectionner **Liaison FM**, puis appuyer sur .
 - ▶ Sélectionner à nouveau **Liaison FM** pour la désactiver.





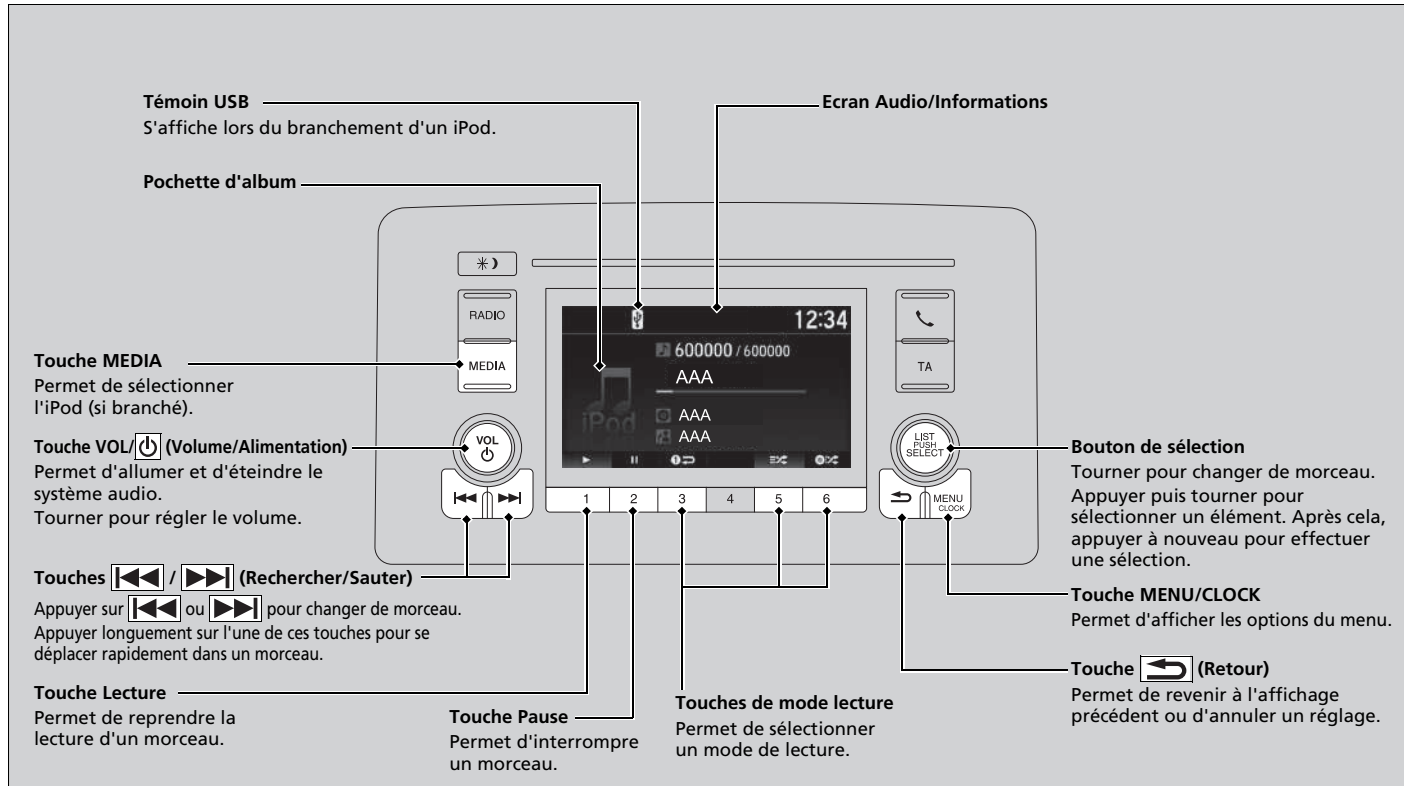

Lecture d'un iPod

Brancher l'iPod au port USB à l'aide du câble USB, puis appuyer sur la touche **MEDIA**.

📌 **Port USB** P. 242



■ Sélectionner un morceau de la liste des musiques de l'iPod avec le bouton de sélection

1. Appuyer sur  pour afficher la liste des musiques de l'iPod.
2. Tourner  pour sélectionner une catégorie.
3. Appuyer sur  pour afficher une liste des éléments dans la catégorie.
4. Tourner  pour sélectionner une option, puis appuyer sur .
 - ▶ Appuyer sur  et tourner  à plusieurs reprises jusqu'à l'affichage de l'élément à écouter.

▶ Lecture d'un iPod

Les fonctions d'exploitation disponibles varient selon les modèles ou les versions. Il se peut que certaines fonctions ne soient pas disponibles sur le système audio du véhicule.

En cas de problème, un message d'erreur peut apparaître sur l'écran Audio/Informations.

 **iPod/clé USB** P. 377

Sélection d'un mode de lecture

Les modes répétition et lecture aléatoire peuvent être sélectionnés pendant la lecture d'un morceau.

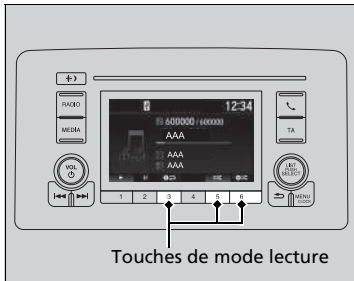

Les icônes des modes disponibles s'affichent au-dessus des touches de mode lecture. Appuyer sur la touche correspondant au mode souhaité.

Lecture en aléatoire/Répéter

Mélanger albums : Lit tous les albums disponibles de la catégorie choisie dans un ordre aléatoire.

Tout aléatoire : Lit tous les morceaux disponibles de la catégorie choisie dans un ordre aléatoire.

Répéter piste : répète le morceau actuel.

Pour désactiver un mode de lecture

Appuyer sur la touche sélectionnée.

Sélection d'un mode de lecture

Il est également possible de sélectionner un mode lecture en appuyant sur la touche **MENU/CLOCK**.

Tourner pour sélectionner **Mode lecture**, puis appuyer sur . Tourner pour sélectionner un mode, puis appuyer sur .

Pour l'éteindre, tourner pour sélectionner **Standard**, puis appuyer sur .

Lecture d'une clé USB

Le système audio lit les fichiers audio d'une clé USB au format MP3, WMA, AAC*1 ou WAV.



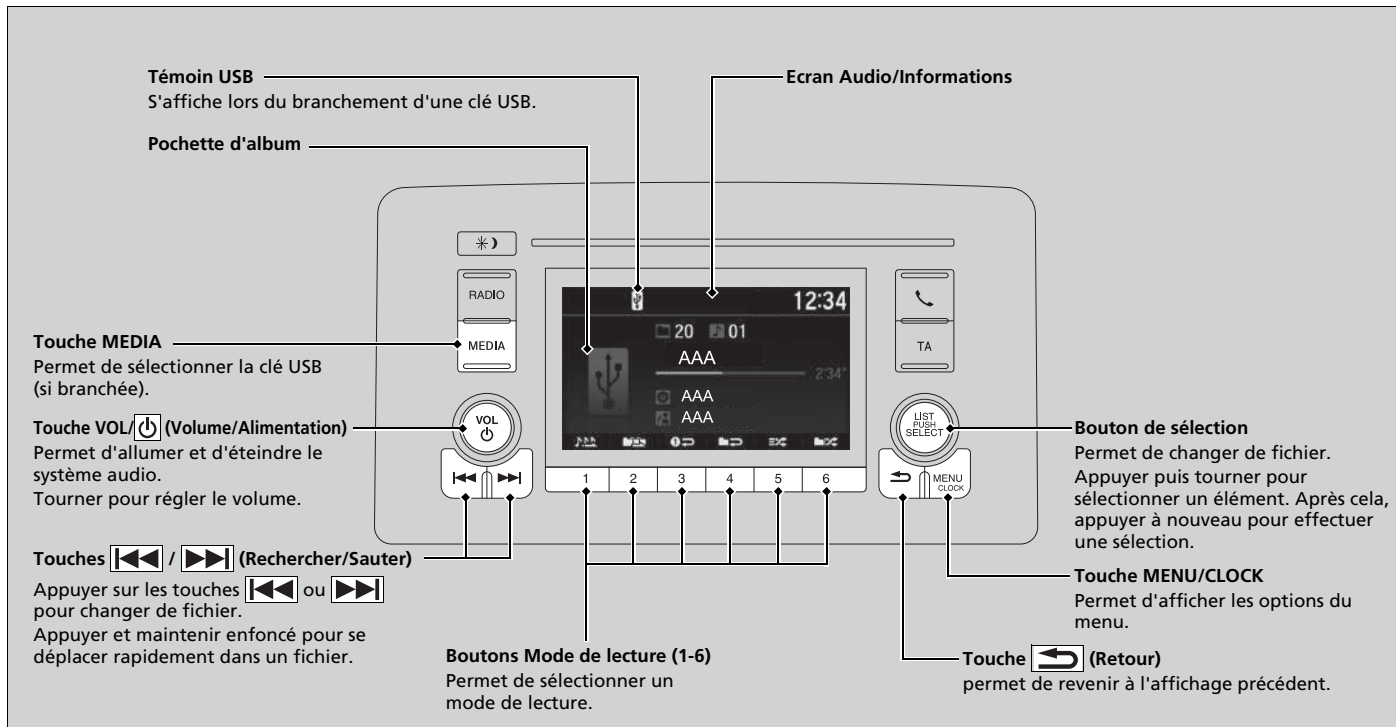

Brancher la clé USB au port USB, puis appuyer sur la touche **MEDIA**.

📌 **Port USB** P. 242



*1 : seuls des fichiers au format AAC enregistrés avec iTunes peuvent être lus sur ce système audio.

Sélection d'un fichier dans un dossier à l'aide du bouton de sélection

1. Appuyer sur  pour afficher une liste de dossiers.
2. Tourner  pour sélectionner un dossier.
3. Appuyer sur  pour afficher une liste de fichiers dans ce dossier.
4. Tourner  pour sélectionner un fichier, puis appuyer sur .

▶▶ Lecture d'une clé USB

Utiliser les clés USB recommandées.

▶ Informations générales relatives au système audio P. 379

Les fichiers au format WMA et ACC protégés par la gestion numérique des droits d'auteur (DRM) ne peuvent pas être lus.

Le système audio affiche **Unplayable file** (Lecture fichier impossible), puis passe au fichier suivant.

En cas de problème, un message d'erreur peut apparaître sur l'écran Audio/Informations.

▶ iPod/clé USB P. 377

■ Sélection d'un mode de lecture

Les modes répétition, lecture aléatoire et balayage peuvent être sélectionnés pendant la lecture d'un fichier.

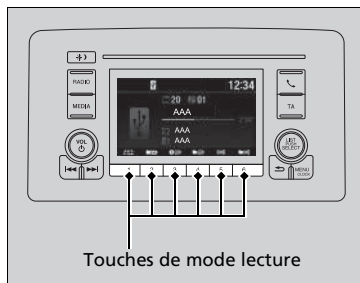

Les icônes des modes disponibles s'affichent au-dessus des touches de mode lecture.

Appuyer sur la touche correspondant au mode souhaité.

■ Répéter/Aléatoire/Recherche

Répétition

- Répéter dossier** : lecture répétée de tous les fichiers du dossier actuel.
- Répéter piste** : lecture répétée du fichier actuel.

Aléatoire

- Aléat. ds dossier** : lecture de tous les fichiers du dossier actuel dans un ordre aléatoire.
- Tout aléatoire** : lecture de tous les fichiers dans un ordre aléatoire.

Balayer

- Balayer dossiers** : fournit un échantillon de 10 secondes du premier fichier de chaque dossier principal.
- Balayer pistes** : fournit un échantillon de 10 secondes de tous les fichiers du dossier en cours.

■ Pour désactiver un mode de lecture

Appuyer sur la touche sélectionnée.

▶ Sélection d'un mode de lecture

Il est également possible de sélectionner un mode lecture en appuyant sur la touche **MENU/CLOCK**.

Tourner pour sélectionner **Mode lecture**, puis appuyer sur . Tourner pour sélectionner un mode, puis appuyer sur . Pour l'éteindre, tourner pour sélectionner **Standard**, puis appuyer sur .

Lecture d'un périphérique audio *Bluetooth*®

Le système audio permet d'écouter de la musique à partir d'un téléphone compatible *Bluetooth*.

Cette fonction est disponible lorsque le téléphone est apparié et connecté au système de téléphone mains libres (HFT) du véhicule.

📌 **Réglage du téléphone** P. 275

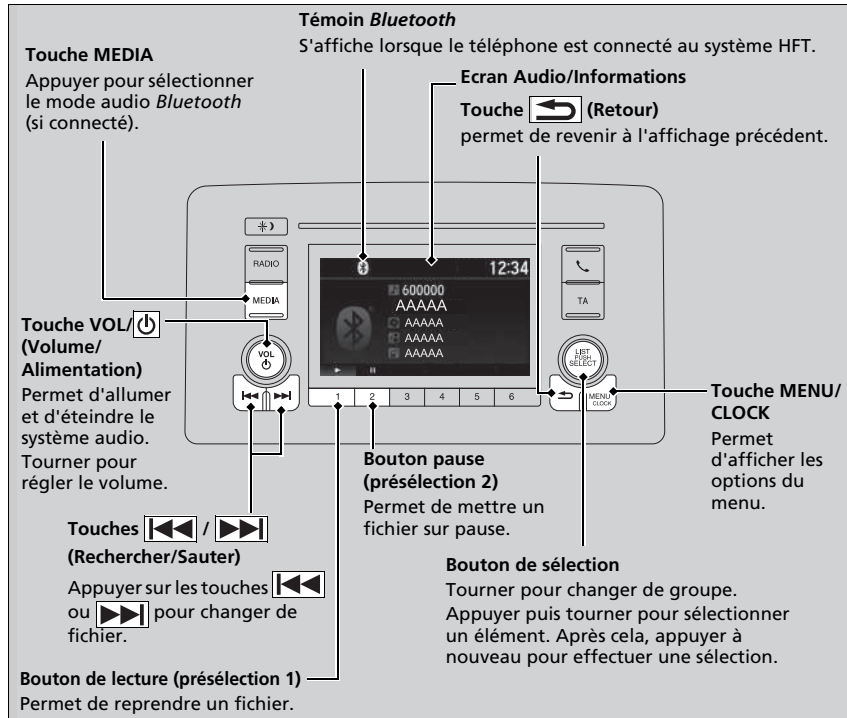

📌 Lecture d'un périphérique audio *Bluetooth*®

Tous les téléphones *Bluetooth* avec écoute radio sur le Web ne sont pas compatibles avec le système. Pour vérifier si le téléphone est compatible, demander à un concessionnaire.

Vous ne pouvez utiliser qu'un seul téléphone à la fois avec HFT. Quand plus de deux téléphones sont jumelés dans le véhicule, le système se connecte automatiquement au téléphone prioritaire. Il est possible d'attribuer la priorité à un téléphone dans le menu **Réglages du périphérique prioritaire**.

📌 **Fonctions personnalisées** P. 265

Si plusieurs téléphones sont couplés au système HFT, il y aura un délai avant que le système commence la lecture.

Dans certains cas, le nom de l'artiste, de l'album ou de la piste peut ne pas apparaître correctement.

Il se peut que certaines fonctions ne soient pas disponibles sur certains périphériques.

■ Pour lire des fichiers audio *Bluetooth*®

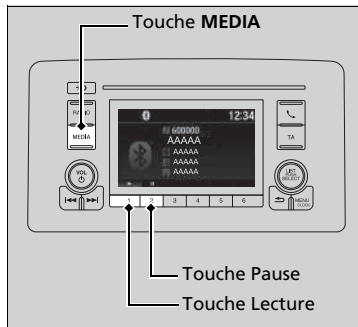

1. S'assurer que le téléphone est apparié et connecté au HFT.
2. Appuyer sur la touche **MEDIA** jusqu'à ce que le mode audio *Bluetooth*® soit sélectionné.

Si le téléphone n'est pas reconnu, un autre téléphone compatible HFT, non compatible avec le système audio *Bluetooth*®, est peut-être déjà connecté.

■ Pour mettre en pause ou reprendre la lecture d'un fichier

Appuyer sur le bouton **Lecture** ou **Pause** pour sélectionner un mode.

■ Sélectionner un morceau à partir de la liste de recherche musicale avec le bouton de sélection

1. Appuyer sur pour afficher la liste de recherche musicale.
2. Tourner pour sélectionner une catégorie.
3. Appuyer sur pour afficher une liste des éléments dans la catégorie.
4. Tourner pour sélectionner une option, puis appuyer sur .
 - ▶ Appuyer sur et tourner à plusieurs reprises jusqu'à l'affichage de l'élément à écouter.

▣ Pour lire des fichiers audio *Bluetooth*®

Pour lire les fichiers audio, il peut être nécessaire d'activer le téléphone. Dans ce cas, suivre les instructions du fabricant du téléphone.

La fonction pause n'est pas disponible sur certains téléphones.

Si un autre dispositif audio est connecté au port USB, il peut être nécessaire d'appuyer plusieurs fois sur la touche **MEDIA** pour sélectionner le système audio *Bluetooth*®.

Le passage à un autre mode met en pause la lecture en cours sur le téléphone.

▣ Sélectionner un morceau à partir de la liste de recherche musicale avec le bouton de sélection

En fonction du périphérique *Bluetooth*® connecté, il est possible qu'une partie ou l'ensemble des catégories ne puisse s'afficher.

Fonctions personnalisées

Utiliser l'écran Audio/Informations pour personnaliser certaines fonctions.

Personnalisation des paramètres

Lorsque le véhicule est à l'arrêt complet et que le mode d'alimentation est réglé sur MARCHE, appuyer sur la touche **MENU/CLOCK**, puis sélectionner **Réglage horloge, Son ou Paramètres**. Pour personnaliser les paramètres du téléphone, appuyer sur le bouton , puis sélectionner **Réglage tél.**

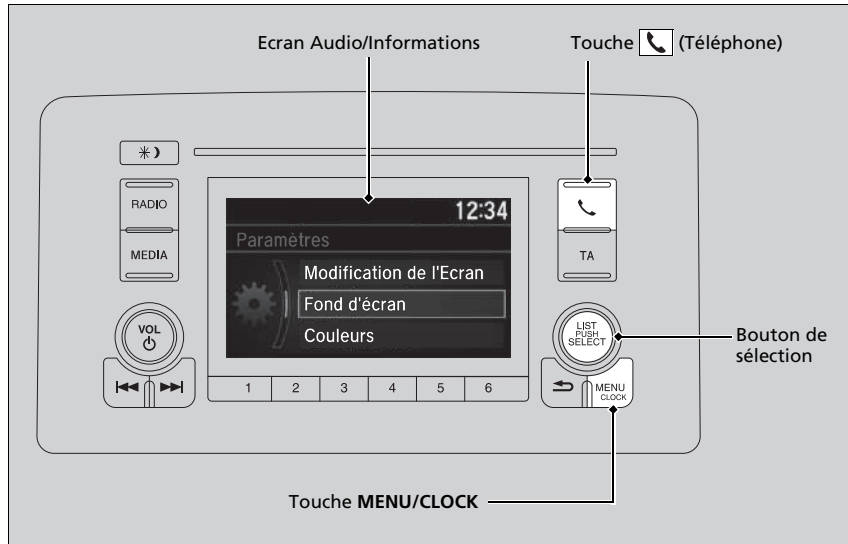

Fonctions personnalisées

Lors de la personnalisation des réglages :

- S'assurer que le véhicule est complètement arrêté.
- Mettre le levier de vitesses sur **P**.

Personnalisation des paramètres

Ces informations indiquent comment utiliser le bouton de sélection.

Tourner  pour sélectionner.

Appuyer sur  pour valider.

■ Réglage horloge

Fonctions personnalisées	Description	Réglages possibles
Réglage horloge	Règle l'horloge.  Horloge P. 166	—

■ Son

Fonctions personnalisées	Description	Réglages possibles
Son	Règle le son.  Réglage du son P. 248	BAS/MID/TRE/FAD/BAL/SVC

■ Paramètres

Fonctions personnalisées	Description	Réglages possibles
Réglages RDS	Texte radio	Affiche les informations du texte radio de la station RDS sélectionnée. Activé/Désactivé*1
	AF	Cette fonction change automatiquement la fréquence diffusant la même station au fur et à mesure des changements de région. Activé*1/Désactivé
	REG	Cette fonction maintient la fréquence des stations dans la zone concernée même si le signal devient faible. Activé*1/Désactivé
	Nouvelles	S'active et se désactive automatiquement pour basculer sur un programme d'infos. Activé/Désactivé*1
Réglages DAB	Texte radio	Affiche les informations du texte radio de la station DAB sélectionnée. Activé/Désactivé*1
	Liaison DAB	Spécifie si le système recherche automatiquement la même station dans l'ensemble, et bascule sur cette dernière. Activé*1/Désactivé
	Liaison FM	Spécifie si le système trouve la même station dans une bande FM, et bascule automatiquement sur cette bande. Activé*1/Désactivé

*1 : Réglage par défaut

Fonctions personnalisées		Description	Réglages possibles
Configuration Bluetooth	Ajouter Nouveau Périphérique	Jumelle un nouveau téléphone au système HFT, modifie ou efface un téléphone jumelé ou crée un code pour un téléphone jumelé. ☒ Réglage du téléphone P. 275	—
	Connecter un appareil audio	Connecte, déconnecte ou jumelle un périphérique audio <i>Bluetooth</i> ® au système HFT.	—
Réglage de l'affichage	Luminosité	Modifie la luminosité de l'écran Audio/Informations.	—
	Contraste	Modifie le contraste de l'écran Audio/Informations.	—
	Niveau de noir	Modifie le niveau de noir de l'écran Audio/Informations.	—
Modification de l'Écran		Modifie le type d'affichage.	Audio *1/ Fond d'écran
Fond d'écran	Sélectionner	Modifie le type de fond.	Horloge *1/ Image 1/Image 2/ Image 3
	Importer	Importe un fichier image pour un nouveau fond. ☒ Réglage du fond d'écran P. 246	—
	Supprimer	Supprime un fichier image de fond.	Image 1/Image 2/ Image 3
Couleurs		Modifie la couleur d'arrière-plan de l'écran Audio/Informations.	Bleu *1/ Rouge/Orange/Violet/ Bleu vert
Langue		Change la langue d'affichage.	Anglais *1 ou Turc *1 voir les autres langues sélectionnables sur l'écran.
Format horloge		Sélectionne l'affichage de horloge numérique de 12 h à 24 h.	12h *1/ 24h
Licence		Affiche les informations légales.	—

*1 : Réglage par défaut

■ Réglage tél.

Fonctions personnalisées		Description	Réglages possibles	
Configuration Bluetooth	Ajouter Nouveau Périphérique	Jumelle un nouveau téléphone au HFT. ➤ Réglage du téléphone P. 275	—	
	Réglages du périphérique prioritaire	Priorité	Permet ou empêche le système de se connecter automatiquement à un périphérique <i>Bluetooth</i> ® configuré comme prioritaire.	Activé*1/Désactivé
		Priorité du téléphone	Sélectionne le dispositif prioritaire plutôt qu'un autre téléphone jumelé.	—
		Priorité du système audio	Sélectionne le périphérique prioritaire plutôt qu'un autre périphérique audio jumelé.	—
	Connecter un téléphone	Jumelle un nouveau téléphone ou connecte un téléphone jumelé au HFT. ➤ Réglage du téléphone P. 275	—	
	Connecter un appareil audio	Connecte un périphérique audio <i>Bluetooth</i> ® au HFT.	—	
	Décon. tous appareils	Déconnecte un téléphone jumelé du HFT.	—	
	Supprimer périphérique	Supprime un téléphone jumelé.	—	
Numéro abrégé	Modifie, ajoute ou efface un numéro rapide. ➤ Composition abrégée P. 280	—		
Sonnerie	Sélectionne la sonnerie.	Téléphone portable*1/Fixe		
Infos ID appelant	Donne la priorité au nom ou au numéro de téléphone de l'appelant comme identifiant d'appelant.	Priorité au nom*1/Priorité au numéro		
Transfert auto.	Transfère automatiquement les appels du téléphone au système HFT lorsque l'on entre dans le véhicule.	Activé*1/Désactivé		
RàZ système	Annule/réinitialise toutes les options personnalisées dans le groupe Réglage tél. par défaut.	—		

*1 : Réglage par défaut

Système de téléphone mains libres

Le système de téléphone mains libres (HFT) permet de passer et de recevoir des appels à l'aide du système audio du véhicule sans manipuler le téléphone portable.

Utilisation du système HFT

Touches du système HFT

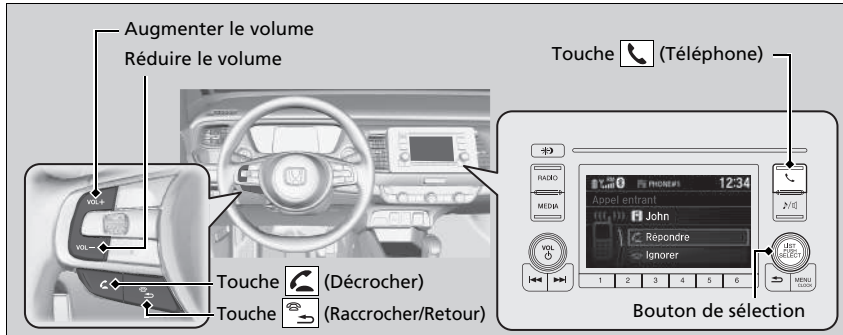

Touche  (Décrocher) : appuyer dessus pour passer directement à l'écran Phone (Téléphone) ou pour répondre à un appel entrant.

Touche  (Raccrocher/Retour) : appuyer pour mettre fin à un appel.

Touche  (Téléphone) : appuyer dessus pour passer directement à l'écran Phone (Téléphone).

Bouton de sélection : tourner  pour sélectionner une option à l'écran, puis appuyer sur .

Systeme de telephone mains libres

Placer le téléphone là où il est possible d'avoir une bonne réception.

Pour utiliser le système HFT, vous avez besoin d'un téléphone mobile compatible *Bluetooth*. Pour la liste des téléphones compatibles, les procédures de jumelage et les fonctionnalités spéciales disponibles, contacter un concessionnaire ou le distributeur Honda local.

Jusqu'à 20 entrées de numérotation abrégée peuvent être sauvegardées. En l'absence d'entrée dans le système, la numérotation rapide est désactivée.

➤ **Composition abrégée** P. 280

Jusqu'à 20 icônes d'historique des appels peuvent être sauvegardées. En l'absence d'historique des appels, l'historique des appels est désactivé.

Technologie sans fil *Bluetooth*®

Le nom et les logos *Bluetooth*® sont des marques déposées appartenant à *Bluetooth SIG, Inc.*, toute utilisation de ces marques par Honda Motor Co., Ltd. s'effectue sous licence. Les autres marques déposées et appellations commerciales appartiennent à leurs propriétaires respectifs.

Limites du système HFT

Un appel entrant sur le système HFT interrompt la lecture audio en cours. La lecture audio reprend une fois l'appel terminé.

Affichage d'état HFT

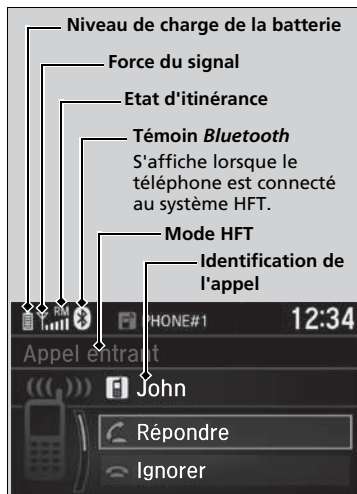

L'écran Audio/Informations signale un appel entrant.

Affichage d'état HFT

Les informations qui s'affichent sur l'écran Audio/Informations varient selon les modèles de téléphone.

Limites du fonctionnement manuel

Certaines fonctions manuelles sont désactivées ou inutilisables lorsque le véhicule est en mouvement. Il n'est pas possible de sélectionner une option grisée tant que le véhicule n'est pas à l'arrêt.

Menus HFT

Pour utiliser le système, le mode d'alimentation doit être sur la position ACCESSOIRES ou MARCHÉ.

☒ Menus HFT

Pour utiliser le système HFT, vous devez d'abord jumeler votre téléphone mobile compatible *Bluetooth* au système lorsque le véhicule est en stationnement.

Certaines fonctions sont limitées pendant la conduite. Un message s'affiche à l'écran lorsque le véhicule roule et que l'opération est annulée.

Choisir dans l'historique des appels un numéro à enregistrer comme numéro rapide.

Choisir dans le répertoire un numéro à enregistrer comme numéro rapide.

Entrer un numéro à enregistrer comme numéro rapide.

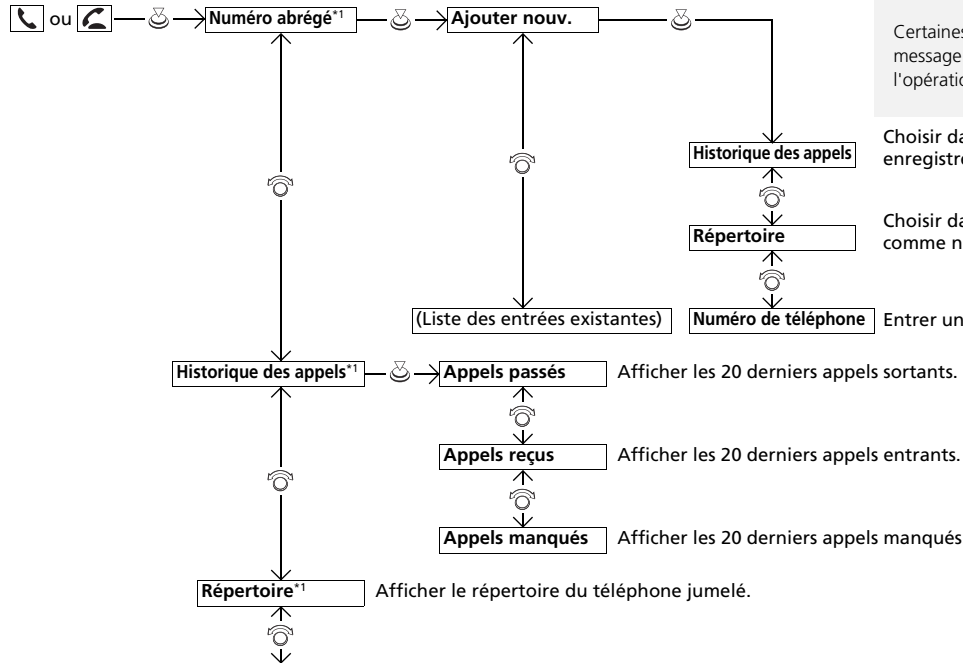

*1 : S'affiche uniquement lorsqu'un téléphone est connecté au système HFT.

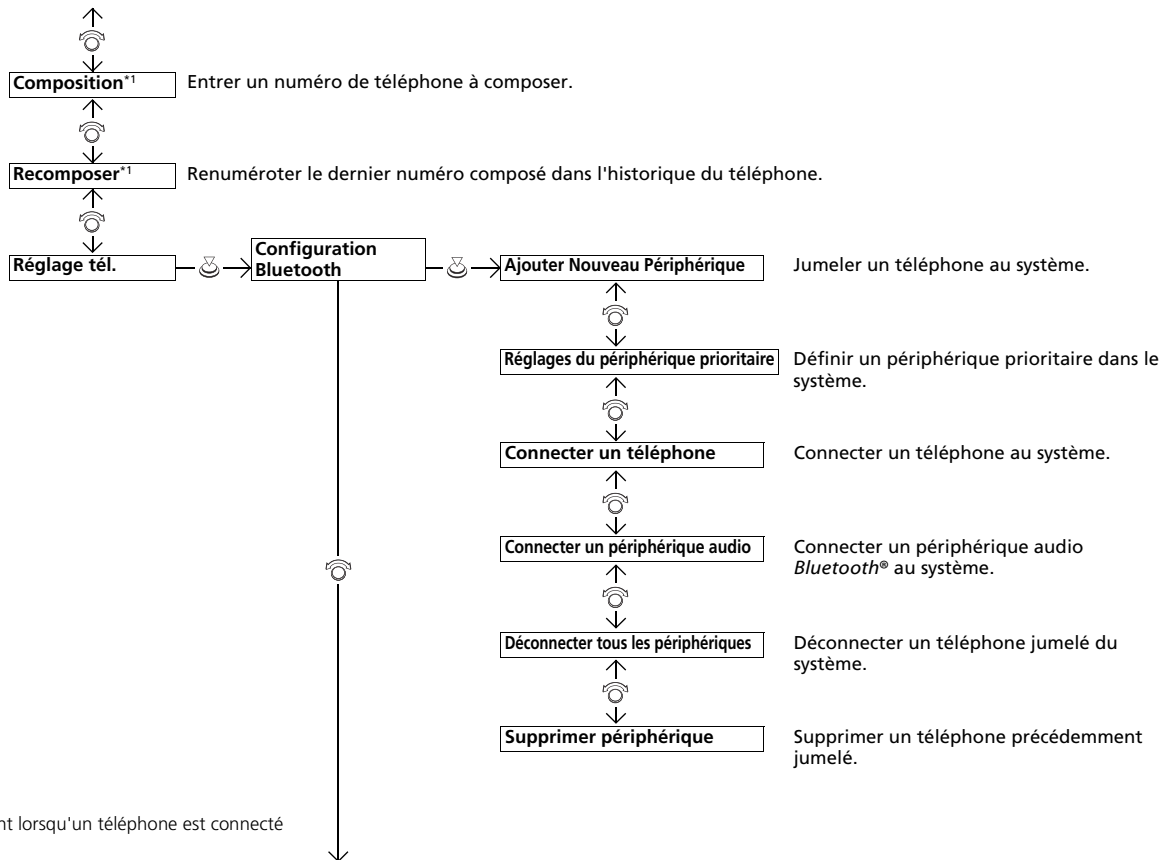

*1 : S'affiche uniquement lorsqu'un téléphone est connecté au système HFT.

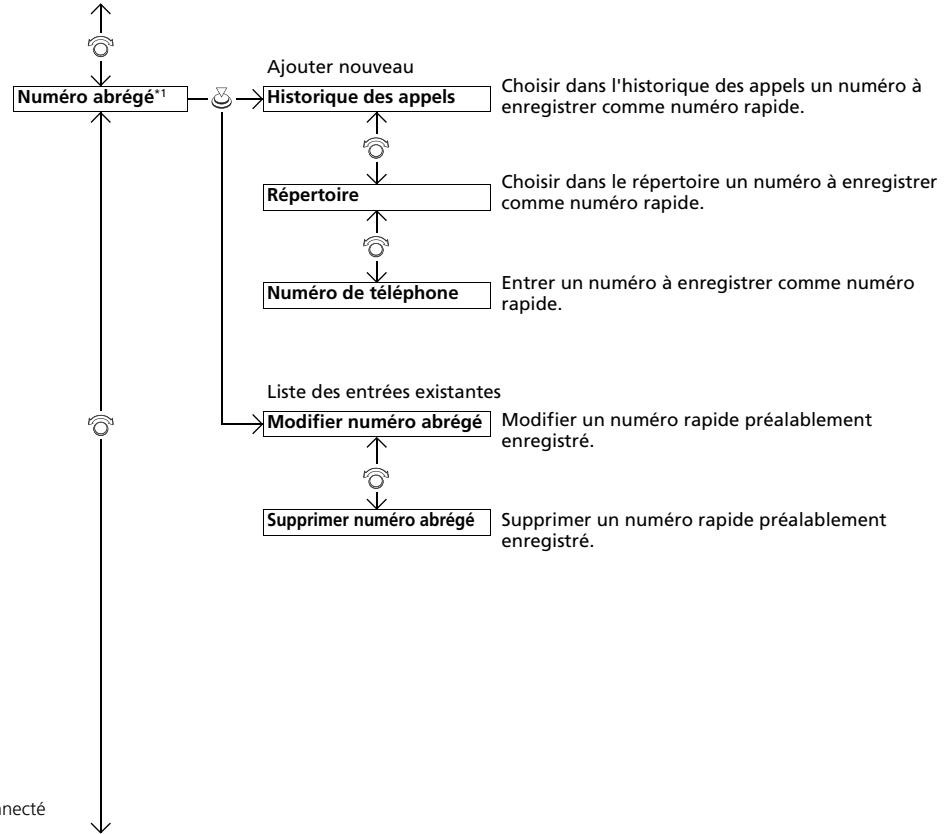

*1 : S'affiche uniquement lorsqu'un téléphone est connecté au système HFT.

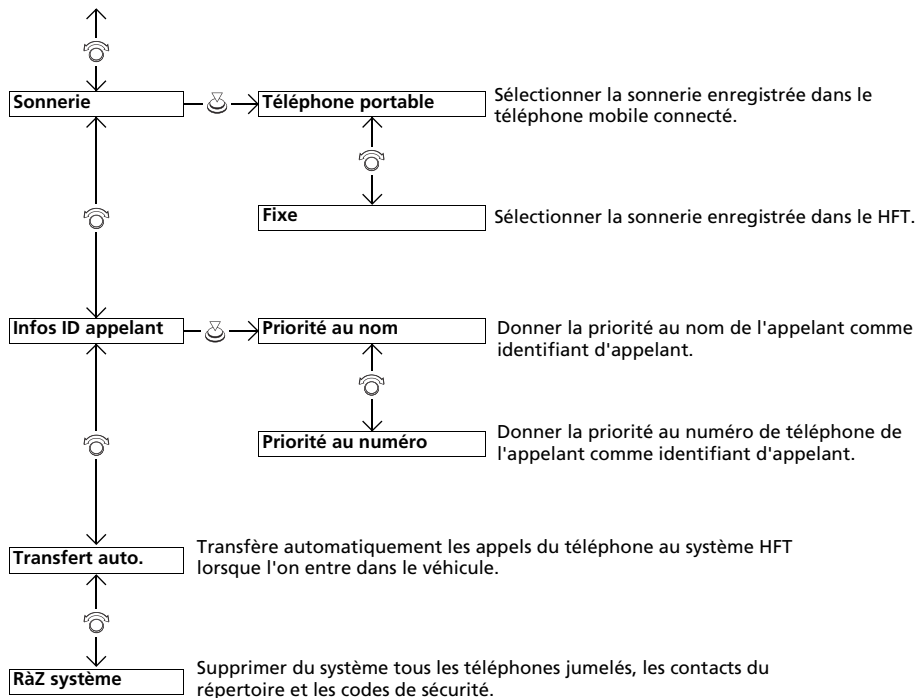

Réglage du téléphone

■ Pour jumeler un téléphone mobile (lorsqu'aucun téléphone n'est encore jumelé au système)



1. Appuyer sur la touche ou la touche .
2. Vérifier que le téléphone est en mode recherche ou identification.
3. Tourner pour sélectionner **Oui**, puis appuyer sur .
 - ▶ Le système audio passe à un mode d'attente pour le jumelage.
4. Sélectionner **Honda HFT** sur votre téléphone.
 - ▶ Si vous souhaitez jumeler un téléphone de ce système audio, appuyer sur et suivre les invites. Lorsque le téléphone apparaît sur la liste, le sélectionner en appuyant sur .
5. Le système affiche un code de jumelage sur l'écran Audio/Informations.
 - ▶ Confirmer si les codes de jumelage affichés sur l'écran et sur le téléphone correspondent. Cela peut varier selon le téléphone.
6. Une notification s'affiche à l'écran si le jumelage est réussi.

⊠ Réglage du téléphone

Votre téléphone compatible *Bluetooth* doit être apparié avec HFT pour lancer et recevoir des appels mains libres.

Conseils pour le jumelage des téléphones :

- Il n'est pas possible de jumeler le téléphone lorsque le véhicule est en marche.
- Il est possible de jumeler jusqu'à six téléphones.
- La batterie de votre téléphone peut se décharger plus vite lorsque ce dernier est jumelé au système HFT.
- Si votre téléphone n'est pas prêt à être jumelé ou s'il n'est pas jumelé dans un délai de trois minutes, la temporisation de ce dernier expire et le système repasse en mode inactif.

Une fois qu'un téléphone est jumelé, il s'affiche à l'écran avec une ou deux icônes du côté droit.

Ces icônes indiquent les informations suivantes :

- : le téléphone peut être utilisé avec le système HFT.
- : le téléphone est compatible avec le système audio *Bluetooth*®.

Lors du jumelage d'un téléphone à partir de ce système audio :

Si le téléphone n'apparaît pas sur l'écran Audio/Informations, sélectionner **Rafraîchir** et rechercher les périphériques *Bluetooth*® utilisant votre téléphone. Sur le téléphone, choisir **Honda HFT**.











■ Pour jumeler un téléphone mobile (quand un téléphone est déjà jumelé au système)



1. Appuyer sur la touche ou la touche .
2. Tourner pour sélectionner **Oui**, puis appuyer sur .
3. Tourner pour sélectionner **Ajouter Nouveau Périphérique**, puis appuyer sur .
4. Appuyer sur pour sélectionner **OK**.
 - ▶ L'écran passe à la liste des appareils.
5. Vérifier que le téléphone est en mode recherche ou identification, puis appuyer sur .
 - ▶ Le système HFT recherche automatiquement un dispositif *Bluetooth*[®].
6. Lorsque le téléphone apparaît sur la liste, le sélectionner en appuyant sur .
 - ▶ Si votre téléphone n'apparaît pas, sélectionner **Rafraichir** et rechercher les périphériques *Bluetooth*[®] à l'aide de votre téléphone. Sur le téléphone, choisir **Honda HFT**.
7. Le système affiche un code de jumelage sur l'écran Audio/Informations.
 - ▶ Confirmer si les codes de jumelage affichés sur l'écran et sur le téléphone correspondent. Cela peut varier en fonction du téléphone.













■ Pour jumeler un autre téléphone



1. Appuyer sur la touche  ou la touche .
2. Tourner  pour sélectionner **Réglage tél.**, puis appuyer sur .
3. Tourner  pour sélectionner **Configuration Bluetooth**, puis appuyer sur .
4. Tourner  pour sélectionner **Connecter un téléphone**, puis appuyer sur .
 - ▶ L'écran affiche la liste des dispositifs.
5. Tourner  pour sélectionner le nom du dispositif souhaité, puis appuyer sur .
 - ▶ Le système HFT déconnecte le téléphone connecté et commence à chercher un autre téléphone apparié.

■ Pour supprimer un téléphone précédemment jumelé



1. Appuyer sur la touche  ou la touche .
2. Tourner  pour sélectionner **Réglage tél.**, puis appuyer sur .
3. Tourner  pour sélectionner **Configuration Bluetooth**, puis appuyer sur .
4. Tourner  pour sélectionner **Supprimer périphérique**, puis appuyer sur .
 - ▶ L'écran affiche la liste des dispositifs.
5. Tourner  pour sélectionner le téléphone à supprimer, puis appuyer sur .
6. Un message de confirmation s'affiche à l'écran. Tourner  pour sélectionner **Oui**, puis appuyer sur .









Sonnerie

Il est possible de modifier le réglage de sonnerie.

1. Appuyer sur la touche  ou la touche .
2. Tourner  pour sélectionner **Réglage tél.**, puis appuyer sur .
3. Tourner  pour sélectionner **Sonnerie**, puis appuyer sur .
4. Tourner  pour sélectionner **Téléphone mobile** ou **Fixe**, puis appuyer sur .







Identification de l'appelant

Il est possible de sélectionner les coordonnées de l'appelant pour qu'elles puissent s'afficher lors de son prochain appel.

1. Appuyer sur la touche  ou la touche .
2. Tourner  pour sélectionner **Réglage tél.**, puis appuyer sur .
3. Tourner  pour sélectionner **Infos ID appelant**, puis appuyer sur .
4. Tourner  pour sélectionner le mode voulu, puis appuyer sur .

Transfert auto

En cas de jumelage effectué entre votre téléphone et le système tandis que vous passez un appel, ce dernier être transféré automatiquement au système HFT.

1. Appuyer sur la touche  ou la touche .
2. Tourner  pour sélectionner **Réglage tél.**, puis appuyer sur .
3. Tourner  pour sélectionner **Transfert auto**.
4. Appuyer sur  pour sélectionner **On** ou **Off**.

» Sonnerie











Téléphone mobile : En fonction de la marque et du modèle de téléphone mobile, la sonnerie enregistrée dans le téléphone peut retentir lorsque le téléphone est connecté.
Fixe : la sonnerie fixe retentit au niveau des haut-parleurs.

» Identification de l'appelant

Priorité au nom : le nom des appelants s'affiche s'il est enregistré dans le répertoire.
Priorité au numéro : le numéro de téléphone de l'appelant est affiché.

Pour effacer les données du système

Les codes de jumelage, les téléphones jumelés, toutes les entrées de numérotation abrégée, toutes les données d'historique des appels et toutes les données de répertoire importées sont effacés.

1. Appuyer sur la touche  ou la touche .
2. Tourner  pour sélectionner **Réglage tél.**, puis appuyer sur .
3. Tourner  pour sélectionner **RàZ système**, puis appuyer sur .
4. Tourner  pour sélectionner **Oui**, puis appuyer sur .
5. Un message de confirmation s'affiche à l'écran. Tourner  pour sélectionner **Oui**, puis appuyer sur .
6. Une notification s'affiche à l'écran. Appuyer sur .

Importation automatique du répertoire d'un téléphone mobile et de l'historique des appels

Lorsque le téléphone est apparié, le contenu de son répertoire et l'historique des appels sont automatiquement importés dans le système HFT.

Importation automatique du répertoire d'un téléphone mobile et de l'historique des appels

Lorsqu'un contact est sélectionné dans la liste du répertoire du téléphone mobile, jusqu'à trois icônes de catégorie peuvent s'afficher. Les icônes indiquent quels types de numéros sont enregistrés pour ce contact.

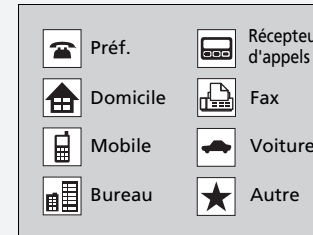

Si quatre numéros ou plus correspondent à un contact, ... s'affiche à la place des icônes de catégorie.









Sur certains téléphones, il n'est pas possible d'importer les icônes de catégories dans le système HFT.

Le répertoire est mis à jour après chaque connexion. L'historique des appels est mis à jour après chaque connexion ou appel.

■ Composition abrégée

Jusqu'à 20 numéros rapides peuvent être enregistrés par téléphone.

■ Pour enregistrer un numéro abrégé :

1. Appuyer sur la touche  ou la touche .
2. Tourner  pour sélectionner **Numéro abrégé**, puis appuyer sur .
3. Tourner  pour sélectionner **Ajouter nouveau**, puis appuyer sur .
4. Tourner  pour sélectionner un emplacement où choisir un numéro, puis appuyer sur .

Depuis **Histo. appels** :

- ▶ Choisir un numéro dans l'historique des appels.









Depuis le **Répertoire** :

- ▶ Choisir un numéro dans le répertoire importé du téléphone mobile connecté.

Depuis **N° téléphone** :

- ▶ Entrer le numéro manuellement.











■ Pour modifier un appel rapide

1. Appuyer sur la touche  ou la touche .
2. Tourner  pour sélectionner **Réglage tél.**, puis appuyer sur .
3. Tourner  pour sélectionner **Numéro abrégé**, puis appuyer sur .
4. Choisir un numéro rapide existant.
5. Tourner  pour sélectionner **Modifier n°rapide**, puis appuyer sur .
6. Sélectionner une nouvelle numérotation abrégée, puis appuyer sur .

⌘ Composition abrégée

Lorsqu'une touche de présélection est enfoncée, l'écran **Numéro abrégé** s'affiche.

■ Pour enregistrer un numéro rapide

1. Appuyer sur la touche  ou la touche .
2. Tourner  pour sélectionner **Réglage tél.**, puis appuyer sur .
3. Tourner  pour sélectionner **Numéro abrégé**, puis appuyer sur .
4. Choisir un numéro rapide existant.
5. Tourner  pour sélectionner **Effacer n° rapide**, puis appuyer sur .
 - ▶ Un message de confirmation s'affiche à l'écran. Tourner  pour sélectionner **Oui**, puis appuyer sur .

Passer un appel













Les appels peuvent être passés par numérotation directe ou au moyen du répertoire importé, de l'historique des appels, des numéros rapides ou d'une renumérotation.

▶▶ Passer un appel

Une fois l'appel connecté, la voix du correspondant s'entend dans les haut-parleurs audio.









■ Pour passer un appel au moyen du répertoire importé

Lorsque le téléphone est apparié, le contenu de son répertoire est automatiquement importé dans le système HFT.





1. Appuyer sur la touche  ou la touche .
2. Tourner  pour sélectionner **Répertoire**, puis appuyer sur .
3. Le répertoire est enregistré par ordre alphabétique. Tourner  pour sélectionner l'initiale, puis appuyer sur .
4. Tourner  pour sélectionner un nom, puis appuyer sur .
5. Tourner  pour sélectionner un numéro, puis appuyer sur .
 - ▶ La numérotation commence automatiquement.

■ Pour passer un appel en utilisant un numéro de téléphone



1. Appuyer sur la touche  ou la touche .
2. Tourner  pour sélectionner **Appeler**, puis appuyer sur .
3. Tourner  pour sélectionner un numéro, puis appuyer sur .
4. Tourner  pour sélectionner , puis appuyer sur .
 - ▶ La numérotation commence automatiquement.

■ Pour passer un appel en utilisant la fonction de renumérotation

1. Appuyer sur la touche  ou la touche .
2. Tourner  pour sélectionner **Rappel**, puis appuyer sur .
 - ▶ La numérotation commence automatiquement.

▶▶ Pour passer un appel au moyen du répertoire importé

Cette fonction est désactivée lorsque le véhicule est en mouvement.

▶ **Limites du fonctionnement manuel** P. 270

▶▶ Pour passer un appel en utilisant un numéro de téléphone

Cette fonction est désactivée lorsque le véhicule est en mouvement.









▶ **Limites du fonctionnement manuel** P. 270

▶▶ Pour passer un appel en utilisant la fonction de renumérotation







Appuyer et maintenir la touche  pour rappeler le dernier numéro composé dans l'historique des appels du téléphone.

■ Pour passer un appel en utilisant l'historique des appels

L'historique des appels est enregistré par **Appels passés**, **Appels reçus** et **Appels manqués**.

1. Appuyer sur la touche  ou la touche .
2. Tourner  pour sélectionner **Historique des appels**, puis appuyer sur .
3. Tourner  pour sélectionner **Composé**, **Reçu** ou **Manqué**, puis appuyer sur .
4. Tourner  pour sélectionner un numéro, puis appuyer sur .
 - ▶ La numérotation commence automatiquement.



■ Pour passer un appel en utilisant un numéro rapide

1. Appuyer sur la touche  ou la touche .
2. Tourner  pour sélectionner **Numéro abrégé**, puis appuyer sur .
3. Tourner  pour sélectionner un numéro, puis appuyer sur .
 - ▶ La numérotation commence automatiquement.

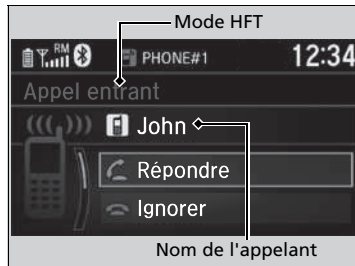
Recevoir un appel



A la réception d'un appel entrant, un signal sonore retentit et l'écran **Appel entrant** s'affiche.

Appuyer sur la touche  pour répondre à l'appel.
Appuyer sur la touche  pour refuser l'appel ou y mettre fin.

☒ Pour passer un appel en utilisant l'historique des appels



L'historique des appels apparaît uniquement lorsqu'un téléphone est connecté au système HFT, et affiche les 20 derniers numéros composés, appels reçus et appels manqués.





☒ Pour passer un appel en utilisant un numéro rapide

Lorsqu'une touche de présélection est enfoncée, l'écran **Numéro abrégé** s'affiche.

Sélectionner **Autres** pour visualiser la liste de numérotation rapide d'un autre téléphone jumelé.

☒ Recevoir un appel

Appel en attente
Appuyer sur la touche  pour mettre l'appel en cours en attente et répondre à l'appel entrant.
Appuyer de nouveau sur la touche  pour reprendre l'appel initial.
Sélectionner **Ignorer** pour ignorer l'appel entrant si l'on ne souhaite pas y répondre.
Appuyer sur la touche  pour mettre fin à l'appel en cours.

Il est possible de sélectionner les icônes de l'écran Audio/ Informations au lieu des touches  et . Tourner  pour sélectionner l'icône, puis appuyer sur .

■ Options pendant un appel

Les options suivantes sont disponibles pendant un appel.



Permuter les appels : mettre l'appel en cours en attente et répondre à l'appel entrant.

Sourdine : désactiver le microphone.

Transférer appel : transférer un appel du système HFT vers le téléphone.

Sonneries : envoyer des numéros pendant un appel. Cela est utile lorsque l'utilisateur appelle un système de téléphonie commandé par menu.



1. Pour afficher les options disponibles, appuyer sur la touche .
2. Tourner  pour sélectionner l'option, puis appuyer sur .
 - ▶ La case est cochée lorsque **Sourdine** est sélectionné. Sélectionner de nouveau **Sourdine** pour le désactiver.

☒ Options pendant un appel

Sonneries : disponible sur certains téléphones.

Démarrage

L'affichage audio démarre automatiquement lorsque le mode d'alimentation est défini sur ACCESSOIRES ou MARCHE. Au démarrage, l'écran suivant relatif au téléchargement de données s'affiche.

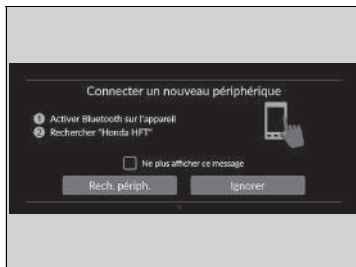
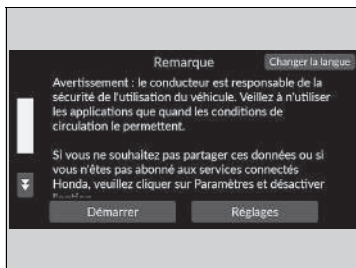

Sélectionner **Démarrer**.

- ▶ Si vous souhaitez modifier les paramètres de téléchargement des données, sélectionner **Réglages**, puis sélectionner les paramètres MARCHE/ARRET sur l'écran **Partage des données du véhicule et de l'emplacement**.
- ▶ Si vous ne sélectionnez pas **Démarrer**, le système passera automatiquement à l'écran d'accueil après un certain temps.
- ▶ Si aucun appareil n'est enregistré, sélectionner **Démarrer**, l'écran de jumelage *Bluetooth*® est affiché.
- ▶ Si vous cochez la case **Ne plus afficher**, cet écran ne s'affichera pas.

■ **Pour jumeler un téléphone mobile (quand aucun téléphone n'est jumelé au système)**

1. Vérifier que le téléphone est en mode recherche ou identification.
2. Sélectionner **Honda HFT** sur votre téléphone.
 - ▶ Pour jumeler un téléphone à partir de cet affichage audio, sélectionner **Rech. périph.**, puis sélectionner votre téléphone lorsqu'il apparaît dans la liste.

☒ Démarrage

Partage des données du véhicule et de l'emplacement

ON : Communication des données disponible.

OFF : Communication des données indisponible.

Fonctionnement de base

Fonction du système audio

Pour utiliser le système audio, le mode d'alimentation doit être sur la position ACCESSOIRES ou MARCHE.

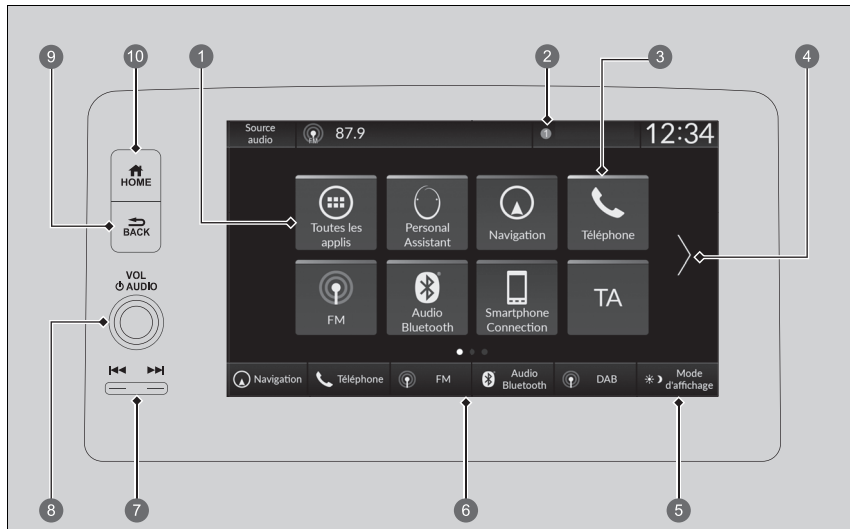

- | | | | |
|---|------------------------------------|----|--|
| 1 | Toutes les applis | 6 | Icônes du commutateur de changement de mode |
| 2 | Icônes d'état | 7 | Touches / (Rechercher/Sauter) |
| 3 | Icônes de raccourci d'applications | 8 | Bouton VOL / AUDIO (Volume/Alimentation) |
| 4 | Flèche | 9 | Touche (Retour) |
| 5 | Icône Mode d'affichage | 10 | Touche (Accueil) |

Fonction du système audio

Cet écran est indiqué pour les modèles à conduite à gauche. Pour les modèles à conduite à droite, les emplacements des touches sont symétriquement opposés.



 **Toutes les applis** : affiche toutes les applications.

Icônes d'état : affichent les témoins d'informations sur le véhicule, les téléphones connectés, etc. dans la zone d'en-tête.



Icônes de raccourci d'applications : affichent les icônes de raccourci d'applications.

Flèche : affiche les pages suivantes sur l'écran Audio/Informations.

Icône  **Mode d'affichage** : modifie la luminosité de l'écran Audio/Informations.

Sélectionner  une fois et sélectionner  ou  pour effectuer un réglage. A chaque sélection de , le mode bascule en mode jour, mode nuit et mode désactivé.

Icônes du commutateur de changement de mode : affichent les icônes permettant de modifier le mode directement.

Touches  /  (Rechercher/Sauter) : appuyer pour changer de station, de chanson ou de fichier.

Bouton **VOL/**  **AUDIO (Volume/Alimentation)** : active et désactive le système audio et se tourne pour régler le volume.

Touche  **(Retour)** : appuyer sur cette touche pour revenir à l'écran précédent.

Touche  **(Accueil)** : appuyer sur cette touche pour accéder à l'écran d'accueil.

Ports USB

Sur le panneau avant

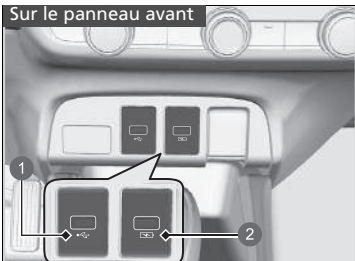

- 1 Lecture de fichiers audio et connexion des téléphones compatibles
- 2 Uniquement pour le chargement d'appareils

Sur l'arrière du compartiment de console

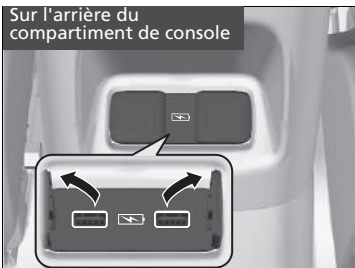

■ Sur le panneau avant (🔌)

Le port USB (2,5 A) sur le panneau avant est destiné au chargement d'appareils, à la lecture des fichiers audio et à la connexion des téléphones compatibles avec Apple CarPlay ou Android Auto.

- Pour éviter tout problème potentiel, veiller à utiliser un connecteur Apple Lightning MFi certifié pour Apple CarPlay ; pour Android Auto, les câbles doivent être certifiés conformes à la norme USB 2.0 par USB-IF.

■ Sur le panneau avant (🔌)

Le port USB (2,5 A) sur le panneau avant est destiné uniquement au chargement d'appareils.

- Il n'est pas possible de lire de la musique même si un lecteur de musique y est branché.

■ Sur l'arrière du compartiment de console

Ces ports USB (2,5 A) sont uniquement destinés au chargement d'appareils.

- Il n'est pas possible de lire de la musique même si un lecteur de musique y est branché.

Ports USB

- Ne pas laisser un iPod ou une clé USB dans le véhicule. Le rayonnement direct du soleil et la chaleur pourraient l'endommager.
- Nous recommandons l'utilisation d'un câble USB pour brancher une clé USB sur le port USB.
- Ne pas brancher l'iPod ou la clé USB à l'aide d'un hub.
- Ne pas utiliser un dispositif tel qu'un lecteur de carte ou un disque dur car le périphérique ou les fichiers pourraient être endommagés.
- Il est recommandé de sauvegarder les données avant d'utiliser le dispositif dans le véhicule.
- L'affichage des messages peut différer selon le modèle du dispositif et la version du logiciel.

Charge USB

Le port USB peut fournir une puissance allant jusqu'à 2,5A. Il ne fournit pas de sortie 2,5A, sauf demande de l'appareil. Pour plus de détails concernant les intensités de courant, lire le manuel d'instructions de l'appareil à charger.

Dans certaines conditions, un appareil branché sur le port USB peut générer des interférences sur le son de la radio.

Commandes audio à distance

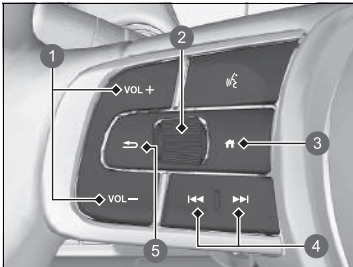

Permet de commander le système audio en conduisant. L'information est affichée sur l'interface d'information du conducteur.

- ❶ Touches (Volume) **VOL +** / **VOL -**
- ❷ Molette gauche de sélection
- ❸ Touche (Accueil)
- ❹ Touches (Rechercher/Sauter)
- ❺ Touche (Retour)

Touches (Volume) **VOL +** / **VOL -**

Appuyer sur VOL + : pour augmenter le volume.

Appuyer sur VOL - : pour diminuer le volume.

Molette gauche de sélection

- Lors de la sélection du mode audio

Appuyer sur la touche (Accueil), faire défiler vers le haut ou vers le bas pour sélectionner

(Audio) sur l'interface d'information du conducteur, puis appuyer sur la molette de sélection gauche.

Commandes audio à distance

Certains modes s'affichent uniquement en cas d'utilisation d'un appareil ou d'un support approprié.

En fonction du périphérique *Bluetooth*® connecté, il est possible que certaines fonctions ne puissent pas être activées.

Appuyer sur la touche (Retour) pour que l'interface d'information du conducteur revienne à l'écran précédent ou pour annuler une commande.

Appuyer sur la touche (Accueil) pour revenir à l'écran d'accueil de l'interface d'informations du conducteur.

Faire défiler vers le haut ou vers le bas :

Pour parcourir les différents modes audio, faire défiler vers le haut ou vers le bas, puis appuyer sur la molette gauche de sélection :

FM/AM/DAB/iPod/USB/Apple CarPlay/Android Auto/Système audio *Bluetooth*®

- En fonction du périphérique connecté, les modes affichés peuvent être modifiés.

Touches (Rechercher/Sauter)

- En écoutant la radio

Appuyer sur  : pour sélectionner la station prédéfinie suivante.

Appuyer sur  : pour sélectionner la station prédéfinie précédente.

Appuyer sur  et maintenir enfoncé : pour sélectionner la station à signal fort suivante.

Appuyer sur  et maintenir enfoncé : pour sélectionner la station à signal fort précédente.

- Lors de la lecture d'un iPod, d'une clé USB, d'un fichier audio *Bluetooth*® ou de Connectivité Smartphone

- En fonction du périphérique connecté, les opérations peuvent être modifiées.

Appuyer sur  : pour passer au morceau suivant.

Appuyer sur  : Pour revenir au morceau précédent.

- Lors de la lecture d'une clé USB

Appuyer sur  et maintenir enfoncé : pour passer au dossier suivant.

Appuyer sur  et maintenir enfoncé : pour revenir au dossier précédent.

- Lors de la lecture d'un iPod :

Appuyer sur  et maintenir enfoncé : pour passer au morceau suivant.

Appuyer sur  et maintenir enfoncé : Pour revenir au morceau précédent.

Manuel d'utilisation embarqué

Vous pouvez consulter le contenu du manuel d'utilisation sur l'affichage audio. Cette fonction est liée à l'Assistant personnel Honda.

➤ **Assistant personnel Honda** P. 292

Ouvrir le manuel d'utilisation

1. Sélectionner  **Toutes les applis.**
2. Sélectionner **Manuel d'utilisation.**

Installer/mettre à jour le manuel d'utilisation

Lorsque vous pouvez installer ou mettre à jour le manuel d'utilisation, la notification sera envoyée automatiquement.

Pour le mettre à jour :

1. Appuyer sur la notification.
 - L'écran de la version s'affiche.
2. Sélectionner les éléments à mettre à jour.
3. Taper sur **Mettre à jour.**

Si vous désélectionnez un élément sur l'écran de la version, vous ne recevrez aucune notification pour celui-ci.

Manuel d'utilisation embarqué

Cette fonction ne couvre pas toutes les langues disponibles pour l'affichage audio.

La modification de la langue de l'affichage audio modifiera également la langue du manuel d'utilisation. Si le manuel d'utilisation n'est pas disponible ou installé dans cette langue, le manuel sera défini par défaut en anglais.

Installer/mettre à jour le manuel d'utilisation

Il peut exister des différences dans le contenu affiché selon la version du manuel d'utilisation.

Si le manuel d'utilisation n'est pas encore installé, vous pouvez le faire par Wi-Fi.

➤ **Connexion Wi-Fi** P. 335

Pour les langues à l'exception de l'anglais, de l'allemand, du français, de l'italien et de l'espagnol

Si vous installez le manuel d'utilisation dans une nouvelle langue, le manuel précédemment téléchargé sera supprimé.

Assistant personnel Honda

Il s'agit d'un assistant personnel à commande vocale permettant de définir des destinations de navigation et de contrôler la lecture de musique, mais aussi de partager des informations sur la météo et de proposer des conseils sur l'utilisation du véhicule.

Utiliser l'Assistant personnel Honda

Dites «OK, Honda» afin que l'Assistant personnel Honda soit activé. Faites ensuite une demande telle que «Je souhaite me rendre dans le restaurant le plus proche.» Vous pouvez également l'activer en appuyant sur l'icône Assistant personnel de l'écran Audio/Informations.

Paramètres

Modifie les paramètres de l'Assistant personnel Honda.

1. Sélectionner **Assistant personnel**.
2. Sélectionner **Options**.
3. Sélectionnez une option.
 - **Assistant personnel Honda : ON^{*1}/OFF**
L'assistant peut être désactivé.
 - **Mot réveil (OK Honda) : ON^{*1}/OFF**
Lancer l'Assistant.
 - **Langue : Anglais/allemand/espagnol/français/italien**
Modifier la langue de l'Assistant personnel Honda.
 - **Type de carburant : E10, SP95/super sans plomb^{*1}, SP98/Super**
Définir le type d'essence à afficher dans les résultats de recherche des stations-service.
 - **Exemple d'expressions**
Afficher des exemples d'expressions que l'Assistant personnel Honda est en mesure de reconnaître.

*1 : Réglage par défaut

Assistant personnel Honda

L'assistant peut ne pas fonctionner dans certains pays. Consulter un concessionnaire pour plus de détails.



Si la langue du système audio est modifiée pour une version compatible, la langue de l'assistant change également automatiquement.

La modification de la langue de l'assistant ne changera pas la langue du système audio.

Lorsque vous appuyez sur la touche (Parler)  sur le volant et que l'assistant personnel Honda est activé à l'écran, ce dernier reconnaît votre voix.

Fonctionnement de la commande par la voix*1

Le véhicule est doté d'un système de commande vocale qui permet d'utiliser les fonctions en mode mains libres.

Le système de commande vocale utilise les touches  (Parler) et  (Retour) sur le volant et un microphone situé près des lecteurs de carte au plafond.



Reconnaissance vocale

Pour une qualité de reconnaissance vocale optimale lors de l'utilisation du système de commande vocale :

- Veiller à afficher l'écran correspondant à la commande vocale que vous utilisez.
Le système ne reconnaît que certaines commandes.
Commandes vocales disponibles.
 - ▣ **Ecran du portail vocal** P. 294
- Fermer les fenêtres.
- Régler les bouches d'aération du tableau de bord et les bouches d'aération latérales pour qu'elles ne soufflent pas sur le microphone au plafond.
- Parlez clairement d'une voix naturelle et claire, sans pause entre les mots.
- Tâcher de réduire tout bruit de fond. Le système peut mal interpréter votre commande si plusieurs personnes parlent en même temps.

*1 : les langues reconnues par le système de commande vocale sont l'anglais, l'allemand, le français, l'espagnol et l'italien.

▣ Fonctionnement de la commande par la voix*1

Lorsque la touche  est enfoncée, un message s'affiche pour demander quelle sera l'action suivante. Appuyer à nouveau sur la touche  et la relâcher pour contourner ce message et prononcer une commande.

■ Ecran du portail vocal

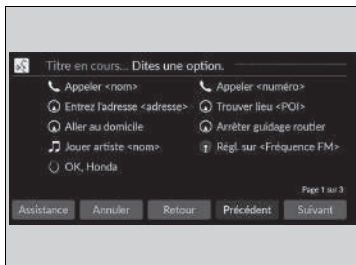

Lorsque la touche  (Parler) est enfoncée, les commandes vocales disponibles apparaissent sur l'écran.

Pour obtenir une liste complète des commandes, dire « Aide » après le bip.

Selon le mode sélectionné, les commandes affichées sont différentes sur l'écran du portail vocal. Les commandes reconnues sont les mêmes quel que soit l'écran sélectionné.

Mode normal : Une liste des exemples de commandes s'affiche pour remplir rapidement votre fonction souhaitée.

Mode d'assistance : Une liste des commandes de base s'affiche pour vous guider, étape par étape, dans le menu Voix.

Il est possible de modifier le mode sur l'écran **Paramètres généraux**.

➤ **Commande par la voix** P. 351

Le système ne reconnaît que les commandes sur les pages suivantes, sur certains écrans.

Les commandes vocales libres ne sont pas reconnues.

■ Commandes générales

Lorsque l'écran du portail vocal est affiché, il passe à l'écran supérieur de chaque fonction en utilisant les commandes globales.

- Recherche de musique
- AM
- FM
- Navigation
- Téléphone
- OK Honda

■ Commandes de téléphone

Cette fonction n'est utilisable que lorsque le téléphone est connecté. Lorsque le système reconnaît la commande de téléphone, l'écran passe à l'écran dédié à la reconnaissance vocale du téléphone.

■ Commandes de téléphone

- Appeler <nom>
- Appeler <numéro>

Le système reconnaît un nom de contact unique dans le répertoire enregistré sur votre téléphone. Si le nom complet est enregistré dans le premier champ de nom, le système reconnaît le prénom et le nom de famille comme un nom de contact.

Les commandes de téléphone ne sont pas disponibles si l'on utilise Apple CarPlay.

■ Commandes audio

Lorsque le système reconnaît la commande audio, l'écran passe à l'écran dédié à la reconnaissance vocale du système audio.

■ Commandes FM

- Régler sur <fréquence FM>

■ Commandes AM

- Régler sur <fréquence AM>

■ Commandes iPod

- *Liste de l'album <nom>*
- *Liste de l'artiste <nom>*
- *Liste de genre <nom>*
- *Liste de liste de lecture <nom>*
- *Lire <album> de <artiste>*
- *Lire*
- *Lire l'album <nom>*
- *Lire l'artiste <nom>*
- *Lire le genre <nom>*
- *Lire la musique <texte :media_combo>*
- *Lire la liste de lecture <nom>*
- *Lire la chanson <nom>*

■ Commandes USB

- *Liste de l'album <nom>*
- *Liste de l'artiste <nom>*
- *Liste de liste de lecture <nom>*
- *Lire <album> de <artiste>*
- *Lire*
- *Lire l'album <nom>*
- *Lire l'artiste <nom>*
- *Lire la musique <texte :media_combo>*
- *Lire la liste de lecture <nom>*
- *Lire la chanson <nom>*

■ Commandes de navigation

L'écran affiche l'écran de navigation.

- ☒ **Se reporter au manuel du système de navigation**

■ Commandes de l'Assistant personnel Honda

L'écran passe à l'écran de l'Assistant personnel Honda.

- ☒ **Assistant personnel Honda** P. 292

■ Commandes de l'Assistant personnel Honda

- *OK, Honda*

■ Commandes standard

- *Aide vocale*
- *Annuler*
- *Retour*

La commande vocale est une aide vocale pour l'écran actuel.

■ Commandes Liste

- *Précédent*
- *Suivant*
- *Oui*
- *Non*

Ecran Audio/Informations

Affiche l'état du système audio et l'horloge. Cet écran permet d'accéder aux différentes options de réglage.



►► Ecran Audio/Informations

Commande via l'écran tactile

- Utiliser quelques gestes simples - par exemple toucher, balayer et faire défiler - pour actionner certaines fonctions audio.
- Certains éléments peuvent être grisés pendant la conduite pour réduire les possibilités de distraction.
- Il est possible d'utiliser les commandes vocales.
- Le port de gants peut limiter la réponse de l'écran tactile ou l'empêcher de répondre.

Il est possible de modifier la sensibilité de l'écran tactile.

► **Fonctions personnalisées** P. 345

Fonction de raccourci de l'application

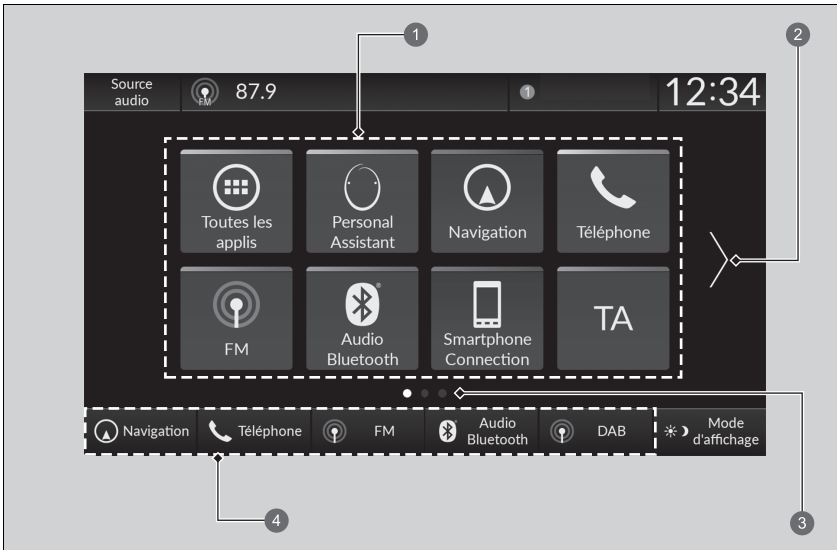

- ① Icônes de raccourci d'applications
- ② Flèche
- ③ Indicateur de Page
- ④ Commutateurs de changement de mode

Pour passer à un écran suivant

La sélection de <| ou >|, ou faire défiler l'écran vers la gauche ou la droite pour accéder à l'écran suivant.

» Fonction de raccourci de l'application

L'écran d'accueil peut comprendre jusqu'à 7 pages.

Appuyer sur la touche  pour revenir directement à la première page de l'écran d'accueil depuis n'importe quelle page.

■ Ajouter des icônes d'application sur l'écran d'accueil

Des icônes d'application peuvent être ajoutées sur l'écran d'accueil.

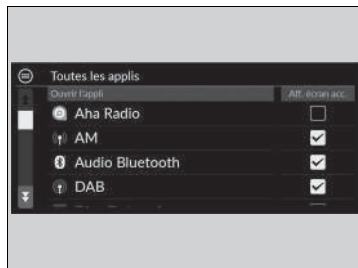

1. Appuyer sur la touche .
2. Sélectionner  **Toutes les applis**.
3. Sélectionner la case cochée sur les applications souhaitées.

►► Ajouter des icônes d'application sur l'écran d'accueil

Les applications préinstallées pourraient ne pas démarrer normalement. Si cela se produit, vous devez redémarrer le système. Réglez le mode d'alimentation sur MOTEUR COUPE, puis sélectionnez à nouveau le mode MARCHE. Par la suite, démarrez à nouveau l'application. Si vous ne parvenez toujours pas à démarrer les applications, il est nécessaire de réinitialiser le système.

🔧 Réinitialisation de la valeur par défaut de tous les réglages P. 358

Lorsque la procédure **Réinitialisation données d'usine** est effectuée, il est possible que tous les paramètres soient réinitialisés à leur réglage par défaut.

🔧 Réinitialisation de la valeur par défaut de tous les réglages P. 358

Dans l'éventualité où ces applications ne démarreraient toujours pas normalement, même après la procédure **Réinitialisation données d'usine**, contactez un concessionnaire.

■ Pour déplacer des icônes sur l'écran d'accueil

Il est possible de modifier l'emplacement sur l'écran d'accueil.



1. Appuyer sur la touche .
2. Appuyer longuement sur une icône.
 - L'affichage bascule sur l'écran de personnalisation.
3. Faire glisser et déposer l'icône à l'emplacement souhaité.
4. Sélectionner **Terminé**.
 - L'écran revient à l'écran d'accueil.

►► Pour déplacer des icônes sur l'écran d'accueil

Sélectionner **Conseils** pour afficher les conseils. Pour les masquer, les sélectionner à nouveau.

■ Pour supprimer des icônes sur l'écran d'accueil

Il est possible de supprimer les icônes présentes sur l'écran d'accueil.



1. Appuyer sur la touche .
2. Appuyer longuement sur une icône.
 - L'affichage bascule sur l'écran de personnalisation.
3. Faire glisser et déposer l'icône à supprimer dans la zone d'en-tête.
 - L'icône est supprimée de la page d'accueil.
4. Sélectionner **Terminé**.
 - L'écran revient à l'écran d'accueil.

►► Pour supprimer des icônes sur l'écran d'accueil

Les applications ne seront pas supprimées par la suppression de l'icône sur l'écran d'accueil.

Sélectionner **Conseils** pour afficher les conseils. Pour les masquer, les sélectionner à nouveau.

■ Pour déplacer des icônes sur l'écran d'accueil

Vous pouvez mémoriser jusqu'à cinq icônes au bas de l'écran d'accueil.



- 1 Commutateurs de changement de mode

1. Appuyer sur la touche .
2. Appuyer longuement sur une icône.
 - L'affichage bascule sur l'écran de personnalisation.
3. Faire glisser et déposer l'icône que vous souhaitez enregistrer en bas de l'écran d'accueil.
 - L'icône est stockée dans la zone des commutateurs de changement de mode.
4. Sélectionner **Terminé**.
 - L'écran revient à l'écran d'accueil.

►► Pour déplacer des icônes sur l'écran d'accueil

Sélectionner **Conseils** pour afficher les conseils. Pour les masquer, les sélectionner à nouveau.

Zone d'état

Affiche les témoins d'informations sur le véhicule, les téléphones connectés, etc. dans la zone d'en-tête. Il est possible de confirmer les informations détaillées en sélectionnant ces icônes.



1. Sélectionner l'icône d'état du système.
 - La zone d'état s'affiche.
2. Sélectionner un élément pour voir les détails.
3. Sélectionner la touche **[BACK]** ou sélectionner l'icône de l'état du système pour fermer la zone.

1 Icône d'état du système

Sélectionner une source audio

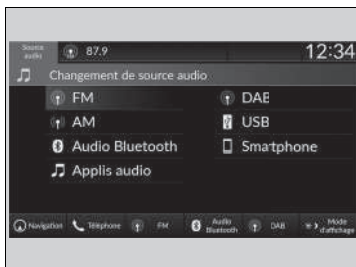

Sélectionner **Source audio** dans la zone d'en-tête, puis sélectionner une icône dans la liste des sources pour changer la source audio.

■ Limites du fonctionnement manuel

Certaines fonctions manuelles sont désactivées ou inutilisables lorsque le véhicule est en mouvement.

Il n'est pas possible de sélectionner une option grisée tant que le véhicule n'est pas à l'arrêt.

Configuration horloge

Réglage de l'horloge

Vous pouvez régler l'heure manuellement et définir le fond de l'horloge sur l'écran Audio/ Informations.

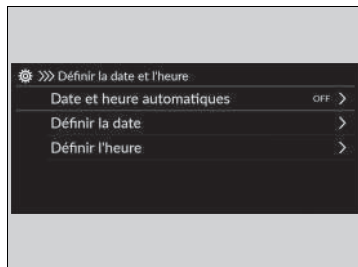

1. Appuyer sur la touche .
2. Sélectionner **Paramètres généraux**.
3. Sélectionner **Système**.
4. Sélectionner **Date et heure**.
5. Sélectionner **Définir la date et l'heure**.
6. Sélectionner **Date et heure automatiques**, puis sélectionner **OFF**.

Pour régler la date :

7. Sélectionner **Définir la date**.
8. Sélectionner / .
9. Sélectionner **Enregistrer** pour définir la date.



Pour régler l'heure :

7. Sélectionner **Définir l'heure**.
8. Sélectionner / .
9. Sélectionner **Enregistrer** pour régler l'heure.

» Réglage de l'horloge

L'horloge est automatiquement mise à jour par l'intermédiaire du système audio.

Vous pouvez également régler l'horloge en appuyant sur l'horloge affichée dans la zone d'en-tête de l'écran Audio/ Informations, sur le mot **Horloge** affiché sur l'écran d'accueil ou sur  **Toutes les applis**.

1. Appuyer sur l'horloge à l'écran.
L'écran d'horloge de type face s'affiche.
2. Sélectionner **Paramètres**.
3. Sélectionner **Date et heure**.
4. Sélectionner **Définir la date et l'heure**.
5. Sélectionner **Date et heure automatiques**, puis sélectionner **OFF**.
6. Sélectionner **Définir la date** ou **Définir l'heure**.
7. Régler les dates, les heures et les minutes en sélectionnant / .
8. Sélectionner **Enregistrer** pour régler l'heure.



Il est possible de personnaliser l'écran d'horloge.

 **Système** P. 346

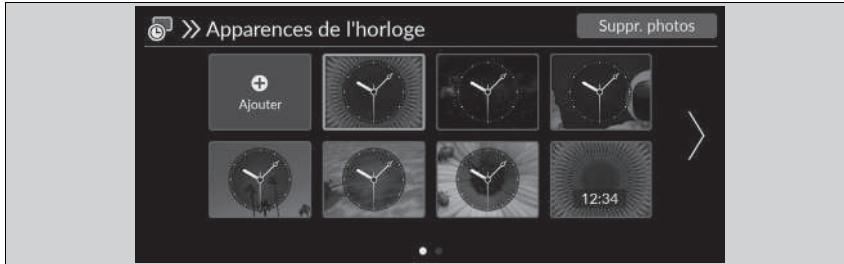
Configuration du fond d'écran de l'horloge





■ Importer un fond d'écran d'horloge

1. Raccorder la clé USB au port USB.
 ► Ports USB P. 288
2. Appuyer sur la touche .
3. Sélectionner **Horloge**.
 ► Si **Horloge** n'est pas affiché sur l'écran d'accueil, sélectionner  **Toutes les applis**.
4. Sélectionner **Paramètres**.
5. Sélectionner **Apparences de l'horloge**.
6. Sélectionner **Ajouter**.
 ► La photo des images stockées sur la clé USB apparaît dans la liste.
7. Sélectionner l'image à importer.
 ► Plusieurs images peuvent être sélectionnées en même temps.
8. Sélectionner **OK**.
 ► Les images sélectionnées s'affichent.
9. Sélectionner **Transfert**.
 ► L'affichage revient à l'écran de sélection du fond d'écran d'horloge.



☒ Configuration du fond d'écran de l'horloge

- Lors de l'importation de fichiers de fond d'écran, l'image doit se trouver dans le répertoire racine de la clé USB. Les images d'un dossier ne peuvent pas être importées.
- Le nom de fichier doit être inférieur à 64 octets.
- Le format de fichier de l'image qu'il est possible d'importer est BMP (bmp) ou JPEG (jpg).
- La limite de la taille de fichier individuel est de 10 MB.
- Si la clé USB ne contient pas de photos, un message s'affiche.
- Il est possible d'importer jusqu'à 11 images.
- La taille d'image maximum est de 4 096 x 2 304 pixels. Si la taille de l'image est inférieure à 1 280 x 720, l'image s'affiche au centre de l'écran et la zone excédentaire apparaît en noir.

■ Sélectionner le fond d'écran d'horloge

1. Appuyer sur la touche .
2. Sélectionner **Horloge**.
 - Si **Horloge** n'est pas affiché sur l'écran d'accueil, sélectionner  **Toutes les applis**.
3. Sélectionner **Paramètres**.
4. Sélectionner **Apparences de l'horloge**.
5. Sélectionner l'image souhaitée pour le réglage.
 - L'aperçu s'affiche à l'écran.
6. Sélectionner **Sauveg**.
 - L'écran horloge sur lequel le fond d'écran a été défini est affiché.

■ Supprimer un fond d'écran d'horloge

1. Appuyer sur la touche .
2. Sélectionner **Horloge**.
 - Si **Horloge** n'est pas affiché sur l'écran d'accueil, sélectionner  **Toutes les applis**.
3. Sélectionner **Paramètres**.
4. Sélectionner **Apparences de l'horloge**.
5. Sélectionner **Suppr. photos**.
6. Sélectionner l'image souhaitée à supprimer.
 - Plusieurs images peuvent être sélectionnées en même temps.
7. Sélectionner **OK**.
 - Les images sélectionnées s'affichent.
8. Sélectionner **Supprimer**.
 - L'affichage revient à l'écran de sélection du fond d'écran d'horloge.

Réglage du son

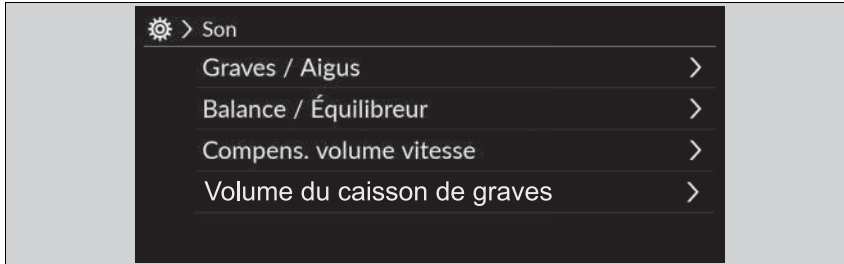

1. Sélectionner la source audio.
2. Sélectionner **Son**.
3. Sélectionner le paramètre souhaité.

Sélectionner un élément à partir des choix suivants :

- **Graves / Aigus** : Aigus, Moyens, Graves
- **Balance / Équilibreur** : Balance, Fader
- **Compens. volume vitesse** : Adaptation du volume en fonction de la vitesse (SVC)
- **Volume du caisson de graves*** : Subwoofer, haut-parleur central

* Non disponible sur tous les modèles

► Réglage du son

La fonction SVC adapte le volume sonore à la vitesse du véhicule. Plus le véhicule roule vite, plus le volume audio augmente. Plus le véhicule ralentit, plus le volume audio diminue.

Il est également possible de régler le son selon la procédure suivante.

1. Appuyer sur la touche .
2. Sélectionner **Paramètres généraux**.
3. Sélectionner **Son**.

Pour réinitialiser chaque paramètre pour **Graves / Aigus**, **Balance / Équilibreur**, **Compens. volume vitesse** et **Volume du caisson de graves***, sélectionner **Défaut** sur chaque écran de paramètres.

Réglage de l'affichage



Vous pouvez régler séparément la luminosité de l'écran pour les modes jour et nuit.

Sélectionner  (Mode d'affichage) pour basculer entre les modes d'affichage (Jour, Nuit et Off).

Changer de mode d'affichage manuellement



Sélectionner  (Mode d'affichage).

- La barre de luminosité s'affiche pendant quelques secondes.
- Sélectionner  ou  pour régler la luminosité.

► Réglage de l'affichage

Vous pouvez régler la luminosité en faisant glisser ou en cliquant sur la barre de luminosité.

Vous pouvez également modifier la luminosité de l'écran sur les procédures suivantes.

1. Appuyer sur la touche .
2. Sélectionner **Paramètres généraux**.
3. Sélectionner **Affichage**.
4. Sélectionner le paramètre souhaité.

Pour réinitialiser les réglages, sélectionner **Par défaut**.





Mises à jour système

Le micrologiciel du système audio peut être mis à jour à l'aide du module de commande télématique (TCU) via le service par abonnement.

■ Procédure de mise à jour

Lorsque la mise à jour du système audio est disponible, la notification est indiquée dans la zone d'état. Suivre la procédure suivante pour mettre à jour le système.

1. Appuyer sur la touche .
2. Sélectionner **Mises à jour du système**.
 - ▶ Si l'option **Mises à jour du système** n'est pas affichée sur l'écran d'accueil, sélectionner  **Toutes les applis**.
 - ▶ Le système vérifie les mises à jour.
 - ▶ Si l'icône de mise à jour est apparue sur l'écran d'accueil, sélectionner l'icône Etat.
 - ▶  **Zone d'état** P. 302
3. Sélectionner **Télécharger**.
 - ▶ Une notification apparaît sur l'écran si l'accord de l'utilisateur est nécessaire pour le téléchargement.
4. Sélectionner **Installer maintenant** ou **Installez véh. éteint**.
 - ▶ Une notification s'affiche à l'écran si la mise à jour est prête.

☒ Procédure de mise à jour

Le système peut être mis à jour via le Wi-Fi, mais il n'est pas possible d'utiliser le portail captif qui nécessite des identifiants de connexion ou l'acceptation des conditions d'utilisation du navigateur.

Le téléchargement sera annulé si :

- La connexion Wi-Fi est interrompue.
- Le système d'alimentation est coupé lorsque la batterie de 12 V est faible.

Le téléchargement reprend dès qu'une connexion Wi-Fi est de nouveau établie.

Pour la protection de la batterie de 12 volts, l'option **Installez véh. éteint** ne peut pas être sélectionnée lorsque la batterie est faible. Pour installer les données mises à jour, recharger la batterie ou sélectionner **Installer maintenant**.

■ Paramètres des mises à jour du système

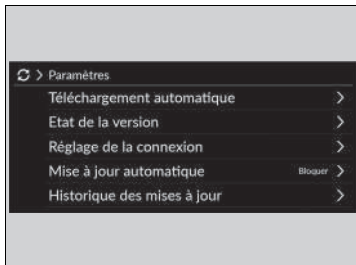



Les paramètres suivants peuvent être définis.

- **Téléchargement automatique**
- **Etat de la version**
- **Réglage de la connexion**
- **Mise à jour automatique**
- **Historique des mises à jour**



■ Paramètres de téléchargement automatique

Utiliser la procédure suivante pour modifier le réglage du téléchargement automatique.

1. Appuyer sur la touche .
2. Sélectionner **Mises à jour du système**.
 - Si l'option **Mises à jour du système** n'est pas affichée sur l'écran d'accueil, sélectionner  **Toutes les applis**.
3. Sélectionner **Paramètres**.
4. Sélectionner la fonction **Téléchargement automatique**.
5. Sélectionner le point d'accès, puis **Autoriser**.
 - Si vous ne voulez pas mettre le système à jour automatiquement, sélectionnez **Bloquer**.



■ Afficher un état de mise à jour et de version

Utiliser la procédure suivante pour confirmer l'état de la mise à jour et la version.

1. Appuyer sur la touche .
2. Sélectionner **Mises à jour du système**.
 - Si l'option **Mises à jour du système** n'est pas affichée sur l'écran d'accueil, sélectionner  **Toutes les applis**.
3. Sélectionner **Paramètres**.
4. Sélectionner **Etat de la version**.



■ Configuration de la connexion

Utiliser la procédure suivante pour se connecter à Internet via un réseau Wi-Fi.

1. Appuyer sur la touche .
2. Sélectionner **Mises à jour du système**.
 - ▶ Si l'option **Mises à jour du système** n'est pas affichée sur l'écran d'accueil, sélectionner  **Toutes les applis**.
3. Sélectionner **Paramètres**.
4. Sélectionner **Réglage de la connexion**.
5. Sélectionner **OK**.
6. Sélectionner **Changer le mode**.
7. Sélectionner **Réseau**.
 - ▶ Si le Wi-Fi du véhicule est désactivé, sélectionner **OFF**.



■ Paramètres de mise à jour automatique

Utiliser la procédure suivante pour modifier le paramètre de mise à jour automatique.

1. Appuyer sur la touche .
2. Sélectionner **Mises à jour du système**.
 - ▶ Si l'option **Mises à jour du système** n'est pas affichée sur l'écran d'accueil, sélectionner  **Toutes les applis**.
3. Sélectionner **Paramètres**.
4. Sélectionner **Mise à jour automatique**.
5. Sélectionner **Accepter**.
 - ▶ Si vous ne voulez pas mettre le système à jour automatiquement, sélectionner **Refuser**.



■ Consulter l'historique des mises à jour

Utiliser la procédure suivante pour confirmer l'historique des mises à jour.



1. Appuyer sur la touche .
2. Sélectionner **Mises à jour du système**.
 - ▶ Si l'option **Mises à jour du système** n'est pas affichée sur l'écran d'accueil, sélectionner  **Toutes les applis**.
3. Sélectionner **Paramètres**.
4. Sélectionner **Historique des mises à jour**.

Mise à jour sans fil

■ Configuration du mode de connexion sans fil



1. Appuyer sur la touche .
2. Sélectionner **Mises à jour du système**.
 - Si l'option **Mises à jour du système** n'est pas affichée sur l'écran d'accueil, sélectionner  **Toutes les applis**.
3. Sélectionner **Paramètres**.
4. Sélectionner **Réglage de la connexion**.
5. Sélectionner **OK**.
6. Sélectionner **Changer le mode**.
7. Sélectionner **Réseau**.
 - Cela permet de revenir à la liste de réseaux.
8. Sélectionner un point d'accès depuis la liste de réseaux.
 - Si le système audio nécessite un mot de passe, saisir un mot de passe.
9. Sélectionner **Connecter**.

■ Procédure de mise à jour



1. Appuyer sur la touche .
2. Sélectionner **Mises à jour du système**.
 - Si l'option **Mises à jour du système** n'est pas affichée sur l'écran d'accueil, sélectionner  **Toutes les applis**.
3. Sélectionner **via conn. sans fil**.
4. Sélectionner **Télécharger**.
 - Une notification apparaît sur l'écran si l'accord de l'utilisateur est nécessaire pour le téléchargement.
5. Sélectionner **Installer maintenant** ou **Installez véh. éteint**.
 - Une notification s'affiche à l'écran si la mise à jour est prête.

Mise à jour avec un périphérique USB

■ Télécharger les fichiers de mise à jour des depuis le serveur

1. Appuyer sur la touche .
2. Sélectionner **Mises à jour du système**.
 - ▶ Si l'option **Mises à jour du système** n'est pas affichée sur l'écran d'accueil, sélectionner  **Toutes les applis**.
3. Sélectionner **Autres méthodes**.
4. Sélectionner **Via USB**.
 - ▶ Une notification s'affiche à l'écran.
5. Brancher un périphérique USB dans le port USB.
 - ▶ Les données d'inventaire sont copiées sur le périphérique USB.
 - ▶  **Ports USB** P. 288
6. Retirer le périphérique USB du port USB.
7. Brancher le périphérique USB sur l'ordinateur, puis télécharger les fichiers de mise à jour.
 - ▶ Suivre le lien pour télécharger les fichiers de mise à jour du logiciel requis. Se reporter à <https://usb.honda.com> pour obtenir des instructions.

■ Mise à jour du système audio

1. Appuyer sur la touche .
2. Sélectionner **Mises à jour du système**.
3. Sélectionner **Autres méthodes**.
4. Sélectionner **Via USB**.
 - ▶ Une notification s'affiche à l'écran.
5. Brancher le périphérique USB avec les fichiers de mise à jour dans le port USB.
 - ▶ Une notification s'affiche à l'écran.
 - ▶  **Ports USB** P. 288
6. Sélectionner **Installer maintenant**.
 - ▶ Une notification s'affiche à l'écran si la mise à jour est réussie.

⊠ Mise à jour avec un périphérique USB

Un périphérique USB avec un minimum de 8 Go d'espace libre ou plus est recommandé.

Veiller à supprimer tout fichier de mise à jour ou d'inventaire précédent de la clé USB avant de commencer la procédure de mise à jour USB.

Lecture d'une radio FM/AM

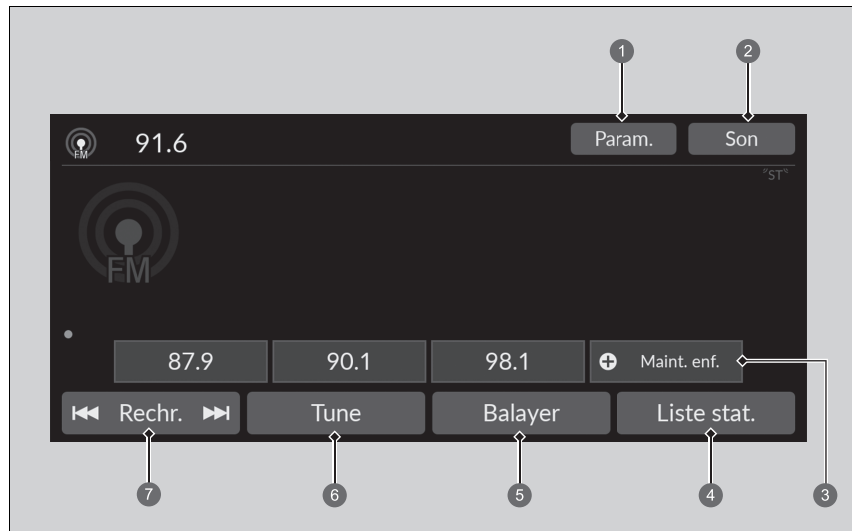

① Icône Paramètres

② Icône Son

③ Icônes de pré-réglage

④ Icône Liste des stations

⑤ Icône Balayer

⑥ Icône Réglage

⑦ Icône Rechercher

■ Mémoire de présélection

Règle la fréquence radio pour la mémoire de présélection.

Pour mémoriser une station :

1. Régler la station de son choix.
2. Sélectionner et maintenir l'icône prééclage pour mémoriser cette station.
 - ▶ Sélectionner **Maint. enf.** pour définir une nouvelle station présélectionnée.

■ Liste des stations

Répertorie les stations les mieux captées de la bande sélectionnée.

1. Sélectionner **Liste stat.** pour afficher une liste.
2. Sélectionner la station.

■ Mise à jour manuelle

Permet de mettre à jour la liste des stations disponibles à tout moment.

1. Sélectionner **Liste stat.** pour afficher une liste.
2. Sélectionner **Rafraîchir.**

■ Balayer

Appuyer sur cette touche pour écouter pendant 10 secondes chacune des stations les mieux captées sur la bande sélectionnée.

Pour commencer le balayage, sélectionner **Balayer** ; pour le désactiver, sélectionner **Annuler** ou appuyer sur la touche .

■ Rechercher

Sélectionner  ou  pour rechercher une station puissante dans la bande sélectionnée.

☒ Mémoire de présélection

L'indicateur **ST** apparaît sur l'affichage pour indiquer qu'une station FM stéréo est diffusée.

Changement de mode audio

Faire défiler vers le haut ou vers le bas pour sélectionner  (Audio) sur la molette de sélection gauche.

▶ **Commandes audio à distance** P. 289

Il est possible de mémoriser 12 stations AM/FM dans la mémoire de présélection.

Son

Ajuste les paramètres du son.

► Réglage du son P. 307

Écran de réglage manuel de la fréquence radio

Sélectionne pour utiliser le clavier virtuel pour entrer directement la fréquence radio.

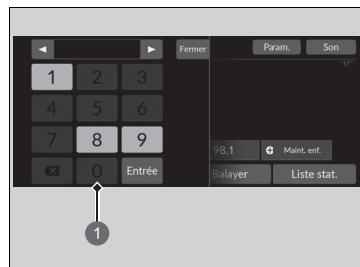

1 Clavier virtuel

1. Sélectionner **Réglage**.
2. Saisir la fréquence radio souhaitée à l'aide du clavier virtuel.
3. Sélectionner **Entrée** pour régler sur la fréquence.

►► Écran de réglage manuel de la fréquence radio

Il est possible de régler la plage de fréquence FM entre 87.5 et 108.0 MHz.

Icône ◀▶ :

Sélectionner ◀ ou ▶ pour régler la fréquence radio.

■ Système de données radiodiffusées (RDS)

Fournit les informations de données de texte concernant la station FM avec RDS sélectionnée.

■ Pour rechercher une station RDS dans la Liste des stations

1. Sélectionner **Liste stat.** pour afficher une liste pendant l'écoute d'une station FM.
2. Sélectionner la station.

■ Mise à jour manuelle

Permet de mettre à jour la liste des stations disponibles à tout moment.

1. Sélectionner **Liste stat.** pour afficher une liste pendant l'écoute d'une station FM.
2. Sélectionner **Rafraîchir.**

■ Trafic info (TA)

Lorsqu'elle est activée, la fonction d'attente TA permet au système audio de diffuser des informations routières dans tous les modes. La dernière station écoutée doit être une station RDS pouvant diffuser des informations routières.

Pour activer la fonction : Sélectionner **TA.** Lorsque le trafic info commence, l'écran d'information apparaît sur l'écran audio/information. Le système rétablit le dernier mode sélectionné une fois les informations routières terminées.

- ▶ Pour revenir au dernier mode sélectionné pendant la diffusion des informations routières, sélectionner **Arrêter.**

Pour désactiver la fonction : Sélectionner la fonction **TA** à nouveau.

⌘ Système de données radiodiffusées (RDS)

Lorsqu'une station sélectionnée propose la fonction RDS, celle-ci s'active automatiquement et l'affichage de fréquence est remplacé le nom de la station. Toutefois, si le signal de cette station devient faible, le nom de la station est remplacé par l'affichage de la fréquence.

⌘ Trafic info (TA)

Le témoin **TA** apparaît dans la zone d'en-tête lorsque la fonction d'attente TA est activée.

Si l'on sélectionne **Balayer** alors que la fonction d'attente TA est activée, le système ne recherche que les stations TP.

Une pression sur la touche **TA** pendant la diffusion d'informations routières n'annule pas la fonction d'attente TA.

■ Paramètres

Modifie les paramètres RDS.

1. Paramètres.

2. Sélectionnez une option.

- **Information TA** : Active et désactive les informations routières. (**ON/OFF***1)
- **AF** : S'active et se désactive pour changer automatiquement la fréquence diffusant la même station au fur et à mesure des changements de zone. (**ON***1/**OFF**)
- **REG** : S'active et se désactive pour conserver la fréquence des stations dans la zone concernée même si le signal devient faible. (**ON***1/**OFF**)
- **NOUVELLES** : S'active et se désactive automatiquement pour basculer sur un programme d'infos. (**ON/OFF***1)

*1 : Réglage par défaut

Lecture DAB (Digital Audio Broadcasting - Diffusion audio numérique)

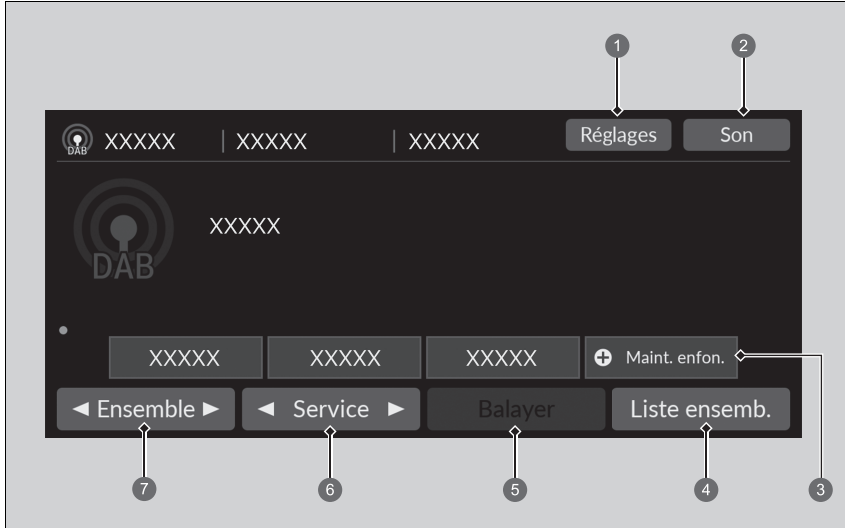

- ① Icône Paramètres
- ② Icône Son
- ③ Icônes de pré-réglage
- ④ Icône Liste d'ensembles
- ⑤ Icône Balayer
- ⑥ Icône Service
- ⑦ Icône Ensemble

■ Mémoire de présélection

Règle la fréquence préreglée.

Pour mémoriser un service :

1. Le régler au service de son choix.
2. Sélectionner et maintenir l'icône préreglage pour mémoriser cette station.
 - La sélection de la touche **Maint. enf.** permet de définir une nouvelle station présélectionnée.

■ Liste d'ensembles

Répertorie les ensembles pouvant être reçus sur le service sélectionné.

1. Sélectionner **Liste ensemb.** pour afficher une liste.
2. Sélectionner l'ensemble.

■ Mise à jour manuelle

Permet de mettre à jour la liste des ensembles disponibles à tout moment.

1. Sélectionner **Liste ensemb.** pour afficher une liste.
2. Sélectionner **Rafraîchir.**

■ Ensemble

Règle l'ensemble.

1. Sélectionner ◀ à ▶ pour régler l'ensemble.
2. Sélectionner et maintenir ◀ ou ▶ enfoncé pour parcourir le service sélectionné de haut en bas jusqu'à trouver un ensemble pouvant être reçu.

■ Entretien

Règle le composant d'entretien.

Pour le régler, sélectionner ◀ ou ▶.

» Mémoire de présélection

Changement de mode audio

Faire défiler vers le haut ou vers le bas pour sélectionner  (Audio) sur la molette de sélection gauche.

► **Commandes audio à distance** P. 289

Il est possible de mémoriser 12 stations DAB dans la mémoire de présélection.

Balayer

Permet de lire pendant 10 secondes chacun des ensembles ou services pouvant être reçus sur le service sélectionné.

Pour commencer le balayage, sélectionner **Balayer** ; pour le désactiver, sélectionner **Annuler** ou appuyer sur la touche .

Son

Ajuste les paramètres du son.

 **Réglage du son** P. 307

Paramètres

Modifie les paramètres DAB.

1. Paramètres.

2. Sélectionnez une option.

- **Liaison DAB-DAB** : Spécifie si le système recherche automatiquement la même station dans l'ensemble, et bascule sur cette dernière. (**ON***1/**OFF**)
- **Liaison DAB-FM** : Spécifie si le système trouve la même station dans une bande FM, et bascule automatiquement sur cette bande. (**ON***1/**OFF**)
- **Mode de balayage** : Permet de lire pendant 10 secondes chacun des ensembles ou services pouvant être reçus sur le service sélectionné. (**Tous/Ensemble***1)

*1 : Réglage par défaut

Lecture d'un iPod

En utilisant le connecteur USB, brancher l'iPod au port USB, puis sélectionner le mode USB.

► **Ports USB** P. 288



1 Icône Son

2 Icône de lecture aléatoire

3 Icône Répéter

4 Icône Jouer/Pause

5 Icône Piste

6 Icône Parcourir

7 Pochette d'album

► Lecture d'un iPod

Les fonctions d'exploitation disponibles varient selon les modèles ou les versions. Il se peut que certaines fonctions ne soient pas disponibles sur le système audio du véhicule.

En cas de problème, un message d'erreur peut apparaître sur l'écran Audio/Informations.

► **iPod/clé USB** P. 377

Si l'application de musique est exécutée sur l'iPhone/iPod alors que le téléphone est connecté au système audio, il peut s'avérer impossible de faire fonctionner la même application sur l'écran Audio/Informations.

Rebrancher le périphérique si nécessaire.

Si un smartphone est connecté via Apple CarPlay ou Android Auto, la source iPod/USB est indisponible et les fichiers audio sur le téléphone peuvent uniquement être lus dans Apple CarPlay ou Android Auto.

■ Comment sélectionner un morceau à partir de la liste de recherche de musique

Il est possible d'afficher l'écran de la liste de recherche de musique.

1. Sélectionner **Parcourir**.
2. Sélectionner une catégorie de recherche.
3. Poursuivre la sélection jusqu'à trouver la chanson choisie.

■ Sélection d'un mode de lecture

Les modes lecture aléatoire et répétition peuvent être sélectionnés pendant la lecture d'un morceau.

■ Lecture en aléatoire/Répéter

Sélectionner l'icône de lecture en aléatoire ou répétition jusqu'à obtenir le mode souhaité.

Aléatoire

 (Lecture aléatoire désact.) : Le mode aléatoire est désactivé.

 (Lect. aléat. toutes les chansons) : Lit tous les morceaux disponibles de la liste choisie dans un ordre aléatoire.

Répétition

 (Répétition désact.) : Le mode Répétition est désactivé.



 (Répéter la chanson) : répète le morceau actuel.

 (Répéter toutes les chansons) : Répète toutes les chansons.

■ Pour mettre en pause ou reprendre la lecture d'une chanson

Sélectionner l'icône Lecture/Pause.

■ Changer une chanson

Sélectionner  ou  pour changer de chanson. Appuyer longuement sur l'une de ces touches pour se déplacer rapidement dans un morceau.

■ Son

Les paramètres de son peuvent être réglés.

➤ **Réglage du son** P. 307

Lecture Aha™

Aha™ peut être affiché et utilisé sur l'écran Audio/Informations lorsque le smartphone est connecté au système audio par Wi-Fi.

📶 **Connexion Wi-Fi** P. 335



▶▶ Lecture Aha™

Aha™ par Harman est un service basé sur le cloud qui organise votre contenu Web favori dans des stations radio en direct. Il permet d'accéder, depuis les réseaux sociaux, aux podcasts, radios sur Internet, services géodépendants et mises à jour audio.

Les fonctions d'exploitation disponibles varient selon les versions logicielles. Il se peut que certaines fonctions ne soient pas disponibles sur le système audio du véhicule.

Les éléments du menu varient selon la station sélectionnée.

Vous pouvez créer préalablement un compte Aha™ pour pouvoir utiliser ces services dans un véhicule. Visiter www.aharadio.com pour plus de renseignements.

Lecture d'une clé USB

Votre système audio lit les fichiers audio et vidéo sur une clé USB.

Brancher la clé USB au port USB, puis sélectionner le mode USB.

► Ports USB P. 288

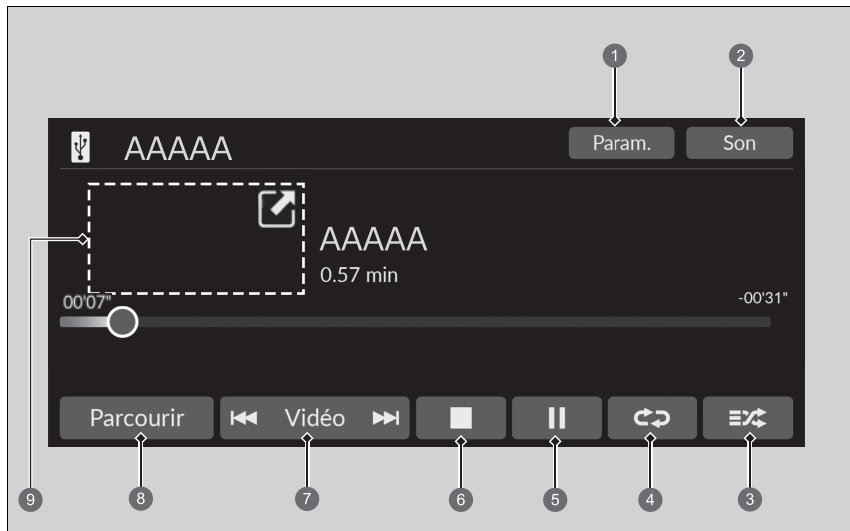

- | | |
|--|--|
| <ul style="list-style-type: none"> 1 Icône Paramètres* 2 Icône Son 3 Icône de lecture aléatoire 4 Icône Répéter 5 Icône Jouer/Pause | <ul style="list-style-type: none"> 6 Icône d'arrêt* 7 Icône Piste*/Vidéo* 8 Icône Parcourir 9 Pochette d'album* (Lire une musique)/
Mini lecteur* (Lire une vidéo) |
|--|--|

►► Lecture d'une clé USB

Les formats suivants peuvent être utilisés pour lire des fichiers audio ou vidéo sur une clé USB.

Lors de la lecture d'un fichier audio : MP3, WMA, AAC*, FLAC, PCM/WAVE

Lors de la lecture d'un fichier vidéo : MP4, AVI, MKV, ASF/WMV

* 1 : seuls des fichiers au format AAC enregistrés avec iTunes peuvent être lus sur ce système audio.

■ Comment sélectionner un fichier à partir de la liste de recherche de musique

Il est possible d'afficher l'écran de la liste de recherche de musique.

1. Sélectionner **Parcourir**.
2. Sélectionner **Liste de lecture actuelle, Musique** ou **Vidéo**.
3. Poursuivre la sélection jusqu'à trouver le fichier ou la vidéo de votre choix.

☒ Lecture d'une clé USB

Utiliser les clés USB recommandées.

☒ Informations générales relatives au système audio P. 379

Les fichiers WMA et AAC protégés par la gestion numérique des droits d'auteur (DRM) ne peuvent pas être lus.

Le système audio affiche **Lecture fichier impossible** (Lecture fichier impossible), puis passe au fichier suivant.

En cas de problème, un message d'erreur peut apparaître sur l'écran Audio/Informations.

☒ iPod/clé USB P. 377

■ Sélection d'un mode de lecture

Les modes répétition et lecture aléatoire peuvent être sélectionnés pendant la lecture d'un fichier.

■ Aléatoire/Répéter

Sélectionner l'icône de répétition ou de lecture aléatoire plusieurs fois jusqu'à obtenir le mode souhaité.

Aléatoire

 (Lecture aléatoire désactivée) : Le mode Aléatoire est désactivé.

 (Lecture aléatoire de tous les fichiers) : Lecture de tous les fichiers dans un ordre aléatoire.

 (Lect. aléat. dossier) : Lecture de tous les fichiers du dossier actuel dans un ordre aléatoire.

Répétition





 (Répétition désact.) : Le mode Répétition est désactivé.

 (Répéter le fichier) : Lecture répétée du fichier actuel.

 (Répéter dossier) : Lecture répétée de tous les fichiers du dossier actuel.

■ Lors de la lecture d'un fichier vidéo*

 stop (arrêt) : Sélectionner pour arrêter un fichier.

 /  : Sélectionner  pour réduire l'écran de la vidéo. Sélectionner  pour agrandir la vidéo.

■ Pour mettre en pause ou reprendre la lecture d'un fichier

Sélectionner l'icône Lecture/Pause.

■ Modifier un fichier

Icônes **Piste***/**Vidéo***

Il est possible de modifier des fichiers. Appuyer longuement sur l'une de ces touches pour se déplacer rapidement dans un fichier.

* Non disponible sur tous les modèles

Son

Les paramètres de son peuvent être réglés.

🔧 **Réglage du son** P. 307

Paramètres

Modifie les paramètres USB lors de la lecture d'un fichier vidéo.

1. Paramètres.

2. Sélectionnez une option.

- **Réglages d'image** : Modifie la luminosité de l'écran Audio/Informations. Pour réinitialiser les réglages, sélectionner **Défaut**. (**Luminosité/Contraste/Niveau de noir/Couleur/Teinte**).
- **Rapport hauteur/largeur** : Sélectionne un mode d'affichage avec un rapport hauteur-largeur différent. (**Original/Normal***1/**Plein/Zoom**)
- **Superposer emplaç. de l'horloge** : Modifie la disposition de l'affichage de l'horloge. (**Supérieur droit***1/**Supérieur gauche/Inférieur droit/Inférieur gauche/OFF**)

*1 : Réglage par défaut

Lecture d'un périphérique audio *Bluetooth*®

Le système audio permet d'écouter de la musique à partir d'un téléphone compatible *Bluetooth*.

Cette fonction est disponible lorsque le téléphone est apparié et connecté au système de téléphone mains libres (HFT) du véhicule.

➤ **Réglage du téléphone** P. 366



1 Icône Son

2 Icône de lecture aléatoire

3 Icône Répéter

4 Icône Jouer/Pause

5 Icône Piste

6 Icône Parcourir

7 Pochette d'album

►► Lecture d'un périphérique audio *Bluetooth*®

Tous les téléphones *Bluetooth* avec écoute radio sur le Web ne sont pas compatibles.

Pour vérifier si le téléphone est compatible, demander à un concessionnaire.

Il peut être interdit d'effectuer des manipulations sur un périphérique mémoire pendant la conduite.

Vous ne pouvez utiliser qu'un seul téléphone à la fois avec HFT.

Lorsqu'il y a plus de deux téléphones jumelés dans le véhicule, le dernier téléphone jumelé détecté par le système est automatiquement connecté.

Si plusieurs téléphones sont jumelés au système HFT, il y aura un délai avant que le système commence la lecture.

Dans certains cas, le nom de l'artiste, de l'album ou de la piste peut ne pas apparaître correctement.

Il se peut que certaines fonctions ne soient pas disponibles sur certains périphériques.

Si un téléphone est actuellement connecté via Apple CarPlay ou Android Auto, l'audio *Bluetooth*® de ce téléphone est indisponible. Toutefois, si l'autre téléphone est connecté au système, il peut être utilisé comme système audio *Bluetooth*® en sélectionnant le mode audio.

➤ **Réglage du téléphone** P. 366

Pour lire des fichiers audio *Bluetooth*®

1. S'assurer que le téléphone est jumelé et connecté au système.
 **Réglage du téléphone** P. 366
2. Sélectionner le mode audio *Bluetooth*®.

Si le téléphone n'est pas reconnu, un autre téléphone compatible HFT, non compatible avec le système audio *Bluetooth*®, est peut-être déjà connecté.

Sélection d'un mode de lecture

Les modes lecture aléatoire et répétition peuvent être sélectionnés pendant la lecture d'un morceau.

Aléatoire

 (Lecture aléatoire désact.) : Le mode aléatoire est désactivé.

 (Lect. aléat. toutes les chansons) : Lit tous les morceaux disponibles de la liste choisie dans un ordre aléatoire.

Répétition

 (Répétition désact.) : Le mode Répétition est désactivé.

 (Répéter la chanson) : Répète le morceau actuel.

 (Répéter toutes les chansons) : Répète toutes les chansons.

Pour mettre en pause ou reprendre la lecture d'un fichier

Sélectionner l'icône Lecture/Pause.

Recherche de musique

1. Sélectionner **Parcourir**.
2. Sélectionner une catégorie de recherche.
3. Sélectionner un élément.
 La sélection commence la lecture.

▶▶ Pour lire des fichiers audio *Bluetooth*®

Pour lire les fichiers audio, il peut être nécessaire d'activer le téléphone. Dans ce cas, suivre les instructions du fabricant du téléphone.

Le passage à un autre mode met en pause la lecture en cours sur le téléphone.

Il est possible de changer de téléphone connecté en sélectionnant **Changer de périphérique**.

 **Réglage du téléphone** P. 366

▶▶ Recherche de musique

En fonction du périphérique *Bluetooth*® connecté, il est possible qu'une partie ou l'ensemble des listes ne puisse s'afficher.

■ Son

Les paramètres de son peuvent être réglés.

➤ **Réglage du son** P. 307

Applications embarquées

Honda Connect est capable de gérer des applications embarquées qui peuvent être créées par Honda ou par un tiers. Des applications peuvent être déjà installées ou peuvent être téléchargées via Honda App Center. Certaines applications nécessitent un accès à Internet qui peut être établi par une connexion Wi-Fi.

► **Connexion Wi-Fi** P. 335

Visiter l'adresse Web ci-dessous pour plus d'informations :
<https://globalappcenter.com/>

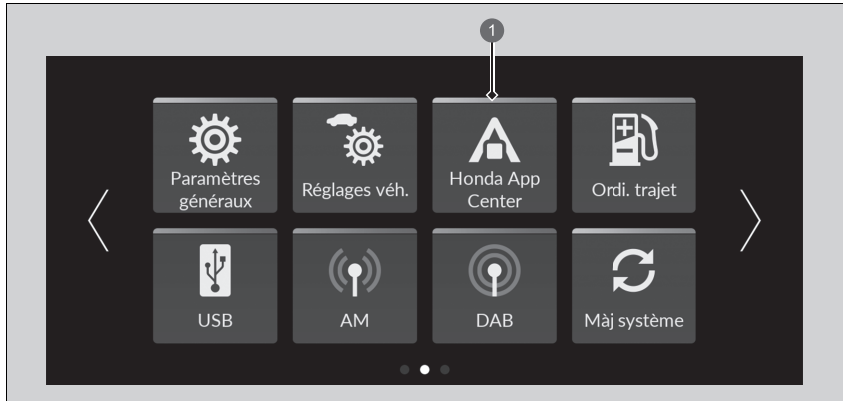

1 Icône Honda App Center

Le Honda App Center permet d'accéder à un ensemble de services en lien avec les applications

- L'utilisation de l'affichage audio pendant la conduite peut vous distraire, la conséquence étant un accident pouvant entraîner des blessures graves ou mortelles. Actionner les commandes du système uniquement lorsque les conditions permettent de le faire en toute sécurité. **Toujours respecter les lois locales lors de l'utilisation de ce dispositif.**
- Les applications sur l'unité principale sont sujettes à modification à tout moment. Cela signifie qu'elles peuvent ne pas être disponibles ou fonctionner différemment. Dans ce cas, Honda ne pourra être tenu responsable.
- Les applications disponibles sur le dispositif peuvent être fournies par des sociétés autres que Honda pour lesquelles les licences logicielles tierces et des frais supplémentaires peuvent s'appliquer.
- Des frais d'utilisation des données et d'itinérance peuvent s'appliquer lors de l'utilisation d'application sur le dispositif en association avec votre téléphone mobile et Honda ne pourra être tenu responsable des coûts qui pourraient survenir d'une telle utilisation. Honda vous recommande de consulter votre fournisseur de réseau de téléphonie mobile au préalable.
- Le téléchargement d'applications depuis le Honda App Center sera soumis aux termes et conditions disponibles à l'adresse : <https://globalappcenter.com/>, et peut également entraîner des surcoûts.

Connexion Wi-Fi

Le système audio peut être connecté à Internet via le Wi-Fi sur l'écran Audio/Informations. Si le téléphone présente des fonctionnalités de point d'accès sans fil, il peut servir de modem au système. Suivre les étapes suivantes pour la configuration.

Connexion à un point d'accès Wi-Fi

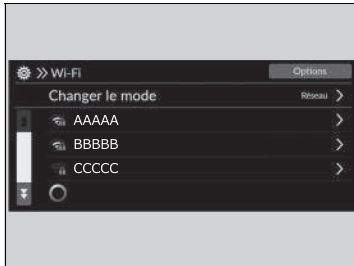

1. Appuyer sur la touche .
2. Sélectionner **Paramètres généraux**.
3. Sélectionner **Connexions**.
4. Sélectionner **Wi-Fi**.
5. Sélectionner **OK**.
6. Sélectionner **Changer le mode**.
7. Sélectionner **Réseau**.
 - Si les paramètres de partage de données est défini sur **OFF**, le message s'affiche sur l'écran. Vous devez le modifier et le régler sur **ON**.
 - ▣ **Système** P. 346
 - Si vous souhaitez désactiver le mode Wi-Fi, sélectionner **OFF**.
8. Sélectionner le point d'accès auquel le système doit se connecter.
 - Pour ajouter un nouveau réseau ou sélectionner les réseaux enregistrés, sélectionner **Options**.
 - Si **Options** est sélectionné, **Ajouter un réseau** et **Réseaux enregistrés** s'affichent.

suite page suivante

Connexion Wi-Fi

Wi-Fi et Wi-Fi Direct sont des marques déposées de Wi-Fi Alliance®.



Connexion à un point d'accès Wi-Fi

Il est impossible d'effectuer la procédure de réglage lorsque le véhicule roule. Garer le véhicule dans un endroit sûr pour régler le système audio en mode Wi-Fi.

Certains opérateurs de téléphonie mobile facturent le partage de connexion et l'utilisation des données via smartphone. Vérifier l'abonnement téléphone souscrit.

Vérifier le manuel du téléphone pour savoir si le téléphone dispose d'une connectivité Wi-Fi.

L'icône  figurant dans la zone d'état du système permet de vérifier si la connexion Wi-Fi est active ou non. La vitesse de transmission et autres ne seront pas affichés sur cet écran.

▣ **Zone d'état** P. 302

En cas de connexion Wi-Fi avec un téléphone, vérifier que les paramètres Wi-Fi du téléphone sont en point d'accès (fonction modem).

■ Mode Wi-Fi (une fois le réglage initial effectué)

S'assurer que le réglage Wi-Fi du téléphone est en mode point d'accès (fonction modem).

■ Réglage du système audio comme point d'accès Wi-Fi

Vous pouvez définir le réseau comme un point d'accès Wi-Fi de ce système audio. Suivre les étapes suivantes pour la configuration.

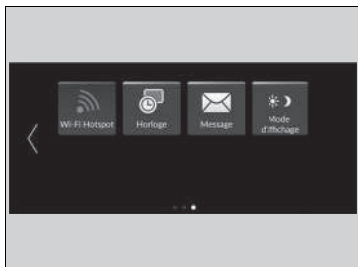

1. Appuyer sur la touche .
2. Sélectionner **Wi-Fi Hotspot**.
 - Si **Wi-Fi Hotspot** n'est pas affiché sur l'écran d'accueil, sélectionner **Toutes les applis**.
3. Activer le point d'accès.
4. Sélectionner **Paramètres**.
 - **Réseau SSID** et **Mot de passe** sont affichés, et vous pouvez modifier les paramètres.

Les paramètres suivants sont disponibles pour la configuration.

- **Réseau SSID** : définir le nom de ce réseau.
- **Mot de passe** : la définition du mot de passe exige de saisir le mot de passe lors de la connexion d'un dispositif Wi-Fi à ce réseau.
 - Les mots de passe peuvent être créés avec des caractères alphanumériques demi-largeur et certains caractères spéciaux.

►► Mode Wi-Fi (une fois le réglage initial effectué)

Utilisateurs d'iPhone

Il peut être nécessaire de procéder à nouveau à la configuration initiale pour la connexion Wi-Fi après avoir démarré le téléphone.

►► Réglage du système audio comme point d'accès Wi-Fi

Caractères spéciaux pouvant être utilisés dans les mots de passe.

!)	;]
"	*	<	^
#	+	=	_
\$,	>	`
%	-	?	{
&	.	@	
'	/	[}
(:	~	

Apple CarPlay

Si un iPhone compatible avec Apple CarPlay est branché au système via le port USB ou sans fil, il est possible d'utiliser l'écran Audio/Informations, au lieu de celui de l'iPhone, pour passer un appel téléphonique, écouter de la musique, afficher des cartes (navigation) et accéder aux messages.

📌 **Ports USB** P. 288

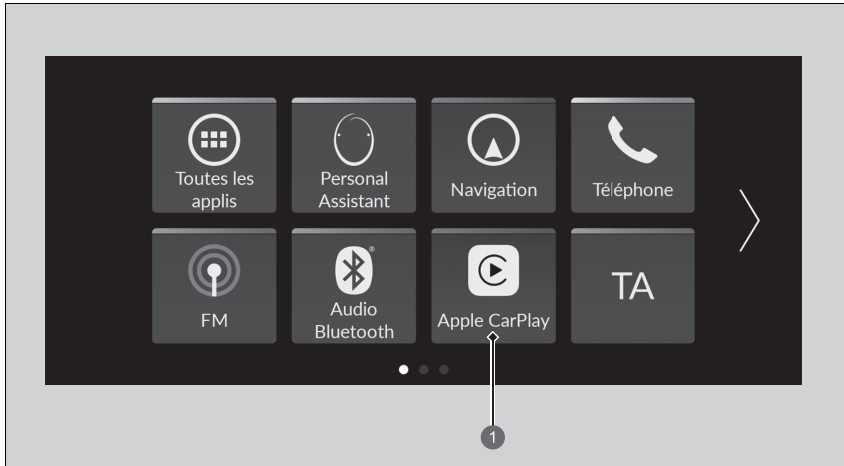

① **Apple CarPlay**

📌 Apple CarPlay

Seul l'iPhone 5 ou versions ultérieures avec iOS 8.4 ou ultérieure sont compatibles avec Apple CarPlay.

Garer le véhicule dans un endroit sûr avant de connecter l'iPhone à Apple CarPlay et lors du lancement de toute appli compatible.

Lors de la connexion via Apple CarPlay, les appels sont uniquement effectués avec Apple CarPlay. Pour effectuer un appel avec le système de téléphone mains libres (HFT), désactiver Apple CarPlay.

📌 **Configuration d'Apple CarPlay** P. 339

Lorsque l'iPhone est connecté via Apple CarPlay, il n'est pas possible d'utiliser l'audio *Bluetooth*® ou le système de téléphone mains libres (HFT). Cependant, les autres téléphones jumelés précédemment peuvent lire les fichiers audio via *Bluetooth*® lorsqu'Apple CarPlay est connecté.

📌 **Réglage du téléphone** P. 366

Pour obtenir plus de détails sur les pays et les régions où Apple CarPlay est disponible, ainsi que des informations relatives à son fonctionnement, se rendre sur la page d'accueil Apple.

Menu Apple CarPlay

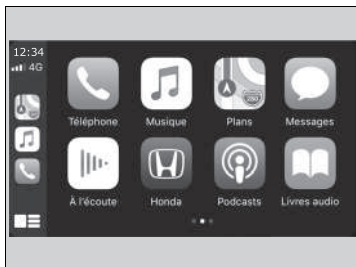

- **Téléphone**
Accéder à la liste de contacts, passer des appels téléphoniques ou écouter la messagerie vocale.
- **Musique**
Lire de la musique enregistrée sur un iPhone.
- **Plans**
Afficher Apple Plans et utiliser la fonction de navigation comme sur un iPhone.
- **Messages**
Relever les messages textes, y répondre ou bien les lire en audio.
- **Honda**
Sélectionner l'icône Honda pour revenir à l'écran d'accueil.
- 
Revenir à l'écran de menu Apple CarPlay.

Apple CarPlay

Conditions ou restrictions d'utilisation d'Apple CarPlay

Apple CarPlay nécessite un iPhone compatible avec une connexion mobile et un forfait de données actifs. Les tarifs appliqués seront ceux du forfait souscrit avec l'opérateur.

Les modifications des systèmes d'exploitation, matérielles, logicielles et d'autres technologies nécessaires à la fonctionnalité Apple CarPlay, ainsi que certaines réglementations nationales nouvelles ou révisées, pourraient entraîner une baisse ou un arrêt des fonctionnalités et services d'Apple CarPlay. Honda ne fournit ni ne peut fournir une quelconque garantie ou déclaration de responsabilité à l'égard des performances ou de la fonctionnalité Apple CarPlay.

Il est possible d'utiliser des applications tierces si elles sont compatibles avec Apple CarPlay. Se rendre sur la page d'accueil Apple pour obtenir des renseignements sur les applis compatibles.

■ Configuration d'Apple CarPlay

Après avoir relié l'iPhone au système via le port USB ou sans fil, utiliser la procédure suivante pour configurer Apple CarPlay. L'utilisation d'Apple CarPlay entraînera la transmission de certaines informations sur l'utilisateur et le véhicule (telles que l'emplacement du véhicule, la vitesse et l'état) à l'iPhone pour améliorer l'interactivité de l'expérience Apple CarPlay. Vous devrez donner votre accord pour le partage de ces informations sur l'écran Audio/Informations.

■ Activation d'Apple CarPlay

■ Connecter Apple CarPlay au port USB à l'aide du câble USB

1. Connecter l'iPhone au port USB à l'aide du câble USB.
 - **Ports USB** P. 288
 - ▶ L'écran de confirmation s'affiche.
2. Sélectionner **Oui**.
 - ▶ Si vous ne souhaitez pas connecter Apple CarPlay, sélectionner **Non**.

Il est possible de changer les paramètres de consentement dans le menu paramètres **Connectivité Smartphone**.

■ Connecter l'Apple CarPlay sans fil

1. Jumeler et connecter l'iPhone au système de téléphone mains libres (HFT) du véhicule.
 - **Réglage du téléphone** P. 366
2. Cocher la case sur **Apple CarPlay**.
 - ▶ Si vous sélectionnez **Apple CarPlay**, vous ne pouvez pas sélectionner **Audio et Téléphone**.
3. Sélectionner **Connecter**.
 - ▶ Si votre iPhone vous demande d'accepter la connexion de l'Apple CarPlay, accepter pour le relier.

☒ Configuration d'Apple CarPlay

Il est également possible d'utiliser la méthode ci-dessous pour configurer Apple CarPlay :
Sélectionner Paramètres généraux → Connectivité Smartphone → Apple CarPlay → Sélectionner un dispositif

Utilisation des informations relatives à l'utilisateur et au véhicule

L'utilisation et la manipulation d'informations sur l'utilisateur et le véhicule transmises depuis/vers le téléphone par Apple CarPlay sont régies par la politique de confidentialité d'Apple et les conditions générales d'Apple iOS.

■ Utilisation d'Apple CarPlay avec Siri

Appuyer longuement sur la touche  (Parler) pour activer Siri.

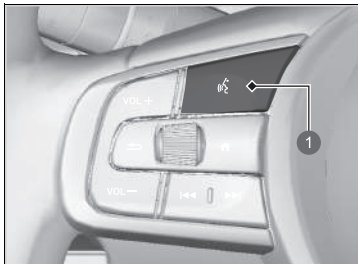

① Touche  (Parler)

Appuyer longuement sur cette touche pour activer Siri.

Appuyer à nouveau sur cette touche pour désactiver Siri.

Appuyer et relâcher pour activer le système standard de reconnaissance vocale.

▣ Utilisation d'Apple CarPlay avec Siri

Voici des exemples de questions et de commandes pour Siri :

- Quels films sont à l'affiche aujourd'hui ?
- Appeler papa au travail.
- Quelle est cette chanson ?
- Quel temps fera-t-il demain ?
- Lire mon dernier e-mail.

Pour plus d'informations, visiter
www.apple.com/ios/siri.

Android Auto

Lors de la connexion d'un téléphone Android au système audio via le port USB, Android Auto démarre automatiquement. Une fois connecté via Android Auto, vous pouvez utiliser l'écran Audio/Informations pour accéder aux fonctions téléphone, Google Maps (navigation), Google Play Music et Google Now. Lorsque vous utilisez Android Auto pour la première fois, un didacticiel s'affiche à l'écran.

Nous vous recommandons de vous garer en toute sécurité avant de suivre ce didacticiel et d'utiliser Android Auto.

➤ **Ports USB** P. 288

➤ **Jumelage automatique** P. 343

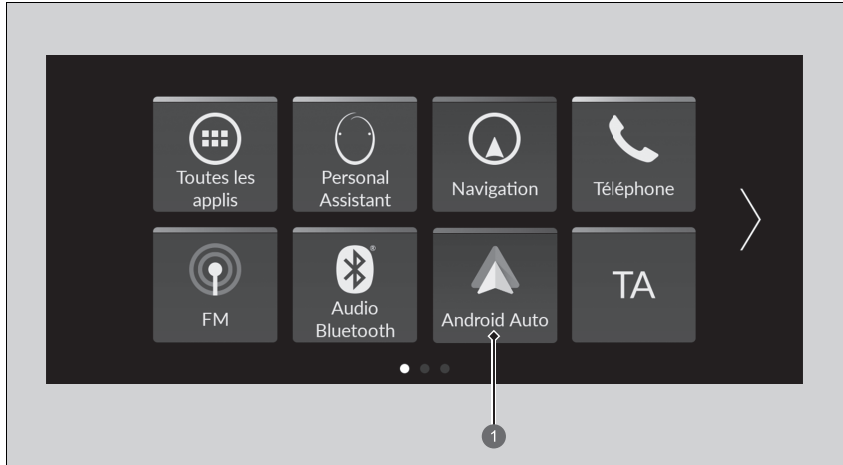

① **Android Auto**

Android Auto

Android Auto n'est compatible qu'avec les versions Android 5.0 (Lollipop) ou plus récentes.

Bluetooth A2DP ne peut être utilisé sur un téléphone Android Auto.

Pour utiliser Android Auto sur un smartphone Android 9.0 (Pie) ou une version antérieure, vous devez télécharger l'application Android Auto dans Google Play sur votre smartphone.

Garer le véhicule dans un endroit sûr avant de connecter votre téléphone Android à Android Auto et lors du lancement de toute appli compatible.

Pour utiliser Android Auto, brancher le câble USB au port USB.



➤ **Ports USB** P. 288

Lorsque votre téléphone Android est connecté à Android Auto, il n'est pas possible d'utiliser le système audio *Bluetooth*[®]. Cependant, les autres téléphones jumelés précédemment peuvent lire les fichiers audio via *Bluetooth*[®] lorsqu'Android Auto est connecté.

➤ **Réglage du téléphone** P. 366

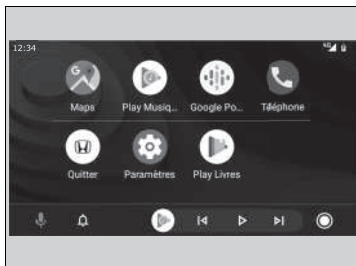
Menu Android Auto



- **Cartes**
Affiche Google Maps et utilise la fonction de navigation comme le ferait un téléphone Android. Lorsque le véhicule est en marche, il n'est pas possible d'effectuer des saisies clavier. Arrêter le véhicule dans un endroit sûr avant d'entreprendre toute recherche ou d'effectuer toute saisie.
- **Lire de la musique**
Lit Google Play Music et d'autres applications musicales compatibles avec Android Auto. Pour basculer entre les applications musicales, appuyer sur cette icône.
- **Téléphone**
Permet de passer et recevoir des appels et d'écouter la messagerie vocale.
- **Quitter**
-  Commande Android Auto avec la voix.
-  Vous pouvez vérifier les notifications Android.
-  (Accueil de l'Android Auto)
Affiche des informations utiles organisées par Android Auto sous forme de simples cartes qui apparaissent lorsqu'elles sont nécessaires.

Android Auto

Pour obtenir plus de détails sur les pays et les régions où Android Auto est disponible, ainsi que des informations relatives à son fonctionnement, se rendre sur la page d'accueil Android Auto.

Conditions ou restrictions d'utilisation d'Android Auto

Android Auto nécessite un téléphone Android compatible avec une connexion mobile et un forfait de données actifs. Les tarifs appliqués seront ceux du forfait souscrit avec l'opérateur.

Les modifications des systèmes d'exploitation, matérielles, logicielles et d'autres technologies nécessaires à la fonctionnalité Android Auto, ainsi que certaines réglementations nationales nouvelles ou révisées, pourraient entraîner une baisse ou un arrêt des fonctionnalités et services d'Android Auto. Honda ne fournit ni ne peut fournir une quelconque garantie ou déclaration de responsabilité à l'égard des performances ou de la fonctionnalité Android Auto.

Il est possible d'utiliser des applications tierces si elles sont compatibles avec Android Auto. Se rendre sur la page d'accueil Android Auto pour obtenir des renseignements sur les applis compatibles.

■ Jumelage automatique

Lors de la connexion d'un téléphone Android à l'unité via le port USB, Android Auto démarre automatiquement.

■ Activation d'Android Auto

Pour activer Android Auto après le branchement d'un téléphone Android au système, sélectionner **Oui** sur l'écran.

Il est possible de changer les paramètres de consentement dans le menu paramètres

Connectivité Smartphone.

» Activation d'Android Auto

Initialiser Android Auto uniquement lorsque vous êtes garé en toute sécurité. Lorsque Android Auto détecte votre téléphone pour la première fois, vous devrez configurer votre téléphone afin que le jumelage automatique soit possible. Se reporter au manuel d'instructions fourni avec votre téléphone.

La méthode ci-dessous sert à modifier les réglages Android Auto après avoir terminé la configuration initiale : Sélectionner Paramètres généraux → Connectivité Smartphone → Android Auto → Sélectionner un dispositif

Utilisation des informations relatives à l'utilisateur et au véhicule

L'utilisation et la gestion d'informations sur l'utilisateur et le véhicule transmises depuis/vers votre téléphone par Android Auto sont régies par la Politique de confidentialité de Google.

■ Commander Android Auto par Reconnaissance vocale

Appuyer longuement sur la touche  (Parler) pour activer Android Auto avec la voix.

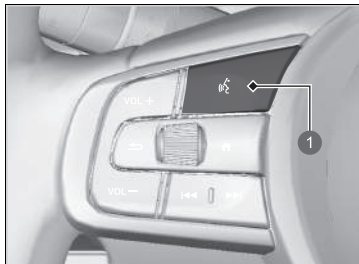

① Touche  (Parler)

Appuyer longuement pour activer Android Auto avec la voix.

Appuyer et relâcher pour activer le système standard de reconnaissance vocale.

▣ Commander Android Auto par Reconnaissance vocale

Voici des exemples de commandes compatibles avec la reconnaissance vocale :

- Répondre au message texte.
- Appeler ma femme.
- Naviguer jusqu'à Honda.
- Ecouter de la musique.
- Envoyer un message texte à ma femme.
- Appeler un fleuriste.

Pour plus d'informations, se reporter à la page d'accueil Android Auto.

La fonction de reconnaissance vocale peut également être activée en appuyant sur l'icône  dans le coin inférieur gauche de l'écran.

Fonctions personnalisées

Utiliser l'écran Audio/Informations pour personnaliser certaines fonctions.

Personnalisation des paramètres généraux

Avec le mode d'alimentation sur MARCHÉ, sélectionner **Paramètres généraux**, puis sélectionner une option de réglage.

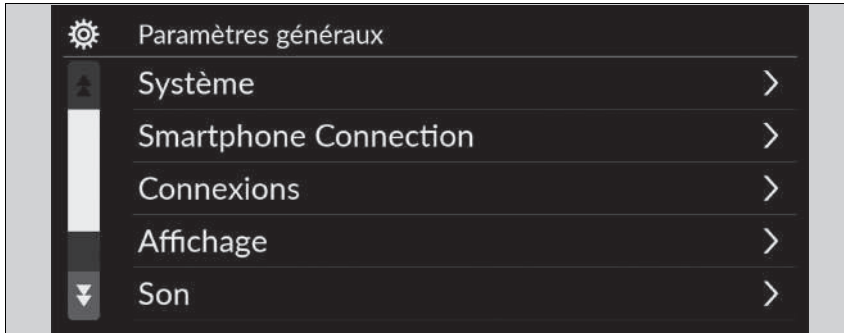

- **Système** ➤ P. 346
- **Connectivité Smartphone** ➤ P. 348
- **Connexions** ➤ P. 349
- **Affichage** ➤ P. 350
- **Son** ➤ P. 350
- **Caméra** ➤ P. 351
- **Commande vocale** ➤ P. 351

⌘ Fonctions personnalisées

Lors de la personnalisation des réglages :

- S'assurer que le véhicule est complètement arrêté.
- Placer la transmission sur **[P]**.

■ **Systeme**

Fonctions personnalisées		Description	Réglages possibles
Date et heure	Définir la date et l'heure	Date et heure automatiques Sélectionner Activé pour que le GPS règle automatiquement l'horloge. Sélectionner Désactivé pour annuler cette fonction.	ON*1/OFF
		Définir la date Règle la date. ➤ Réglage de l'horloge P. 304	Jour/Mois/Année
		Définir l'heure Règle l'heure. ➤ Réglage de l'horloge P. 304	Heure/Minute 12 heures
		Fuseau horaire automatique Définit le système audio pour régler automatiquement l'horloge lors de la conduite à travers les différents fuseaux horaires.	ON*1/OFF
		(Sélection du fuseau horaire) Modifie manuellement le fuseau horaire.	—
		Mode jour auto Règle l'horloge pour une mise à jour en fonction de l'heure d'été.	ON*1/OFF
		Format de la date Sélectionner un format de date.	MM/JJ/AAAA/ JJ/MM/AAAA*1/AAAA/ MM/JJ
	Format d'heure Sélectionner un format d'heure.	12-H*1/24-H	



*1 : Réglage par défaut

Fonctions personnalisées		Description	Réglages possibles
Langue		Modifie séparément la langue de l'interface d'information du conducteur et de l'écran Audio/Informations.	Anglais ^{*1} voir les autres langues sélectionnables sur l'écran.
Sensibilité écran tactile		Permet de régler la sensibilité de l'écran tactile.	Elevée/Normale ^{*1}
Volumes du système	Sons du système	Règle le volume sonore du système.	—
	Synthèse vocale	Définit le volume de la synthèse vocale.	—
	Guidage de navigation	Définit le volume du guidage de navigation.	—
	Appels téléphoniques	Définit le volume des appels téléphoniques.	—
	Défaut	Réinitialise tous les paramètres Volumes du système sur les valeurs par défaut.	
Partage des données du véhicule et de l'emplacement	Partage des données du véhicule et de l'emplacement		ON/OFF ^{*1}

* 1 : Réglage par défaut

Fonctions personnalisées		Description	Réglages possibles
Info produit	Etat		
	Informations légales		
	Numéro de modèle	Affiche les réglages des paramètres Android.	—
	Version Android		
	Version du noyau		
	Numéro de fabrication		
Réinitialisation données d'usine	Rétablit tous les réglages par défaut. <input checked="" type="checkbox"/> Réinitialisation de la valeur par défaut de tous les réglages P. 358	Continuer/Annuler	
Informations détaillées	Gestionnaire d'applications	Affiche la mémoire du système Android et les informations sur les applications.	—
■ Connectivité Smartphone			
Fonctions personnalisées		Description	Réglages possibles
Apple CarPlay	+ Connecter un nouveau périphérique	Apparie un nouveau téléphone à Apple CarPlay. <input checked="" type="checkbox"/> Réglage du téléphone P. 366	—
	(Appareils enregistrés)	Connecte, déconnecte ou supprime un téléphone apparié. <input checked="" type="checkbox"/> Réglage du téléphone P. 366	—
Android Auto	(Appareils enregistrés)	Connecte, déconnecte ou supprime un téléphone apparié. <input checked="" type="checkbox"/> Réglage du téléphone P. 366	—

■ Connexions

Fonctions personnalisées		Description	Réglages possibles	
Wi-Fi	Changer le mode	Change le mode Wi-Fi.	Réseau/Smartphone*2/ OFF*1	
	(Réseaux disponibles/appareils connectés)	Affiche les réseaux disponibles ou les appareils actuellement connectés.	—	
	Options	Ajouter un réseau	Ajoute un nouveau réseau pour connecter le Wi-Fi.	—
		Réseaux enregistrés	Enregistre le réseau connecté.	—
Bluetooth	Bluetooth	Active et désactive le <i>Bluetooth</i> ®.	ON*1/OFF	
	Options	Périphérique prioritaire	Définit un dispositif comme périphérique prioritaire.	—
	+ Connecter un nouveau périphérique	Jumelle un nouveau téléphone au HFT.  Réglage du téléphone P. 366	—	
	(Appareils enregistrés)	Connecte, déconnecte ou supprime un téléphone appairé.  Réglage du téléphone P. 366	—	

*1 : Réglage par défaut

*2 : S'affiche uniquement lorsque l'Apple CarPlay est connecté.

■ Ecran

Fonctions personnalisées	Description	Réglages possibles
Mode jour ^{*1}	Permet de basculer entre le mode jour et le mode nuit. ➤ Réglage de l'affichage P. 308	—
Mode nuit		
Luminosité	Modifie la luminosité de l'écran Audio/Informations.	—
Contraste	Modifie le contraste de l'écran Audio/Informations.	—
Niveau de noir	Modifie le niveau de noir de l'écran Audio/Informations.	—
Défaut	Réinitialise tous les paramètres personnalisés pour la luminosité, le contraste et le niveau de noir.	—

*1 : Réglage par défaut

■ Son

Fonctions personnalisées	Description	Réglages possibles	
Graves/Aigus	Ajuste les réglages du volume des haut-parleurs. ➤ Réglage du son P. 307	—	
			Aigus
			Moyens
	Graves		
Balance / Equilibreur			
Compens. volume vitesse			
Volume du caisson de graves *			

■ **Caméra**

Fonctions personnalisées		Description	Réglages possibles
Caméra arrière*	Directive fixe	Indique la ligne de guidage qui ne se déplace pas avec le volant. ☒ Caméra arrière multi-vues* P. 518	ON*1/OFF
	Directive dynamique	Indique la ligne de guidage qui se déplace avec le volant. ☒ Caméra arrière multi-vues* P. 518	ON*1/OFF
Moniteur de véhicule en approche*		Affiche des flèches sur l'image de la caméra arrière pour indiquer les véhicules approchant par les côtés. ☒ Moniteur de véhicule en approche* P. 513	ON*1/OFF

*1 : Réglage par défaut

■ **Commande par la voix**

Fonctions personnalisées		Description	Réglages possibles
Mode de commande par la voix		Sélectionne un mode sur l'écran du portail vocal. ☒ Fonctionnement de la commande par la voix P. 293	Assistance/Normal*1

*1 : Réglage par défaut

* Non disponible sur tous les modèles

■ Personnalisation des paramètres véhicule

Avec le mode d'alimentation sur MARCHE, sélectionner **Réglages du véhicule**, puis sélectionner une option de réglage.



- **Système d'alerte de crevaison** ➤ P. 353
- **Config. Syst. Aide conducteur** ➤ P. 353
- **Configuration compteur** ➤ P. 355
- **Réglage d'éclairage** ➤ P. 356
- **Réglage porte/vitre** ➤ P. 357
- **Infos maintenance** ➤ P. 357

►► Personnalisation des paramètres véhicule

Si **Réglages du véhicule** n'est pas affiché sur l'écran d'accueil, sélectionner  **Toutes les applis**. Il est possible de modifier les icônes présentes sur l'écran d'accueil.

➤ **Fonction de raccourci de l'application** P. 297

■ Système d'avertissement de perte de pression

Fonctions personnalisées	Description	Réglages possibles
Système d'alerte de crevaison	Annule/étalonne le système d'avertissement de perte de pression. <input checked="" type="checkbox"/> Système d'avertissement de perte de pression P. 423	Étalonner/Annuler

■ Configuration du système d'assistance à la conduite

Fonctions personnalisées	Description	Réglages possibles
Distance d'avertissement de proximité du véhicule précédent	Sélectionne la distance pour les alertes sonores et visuelles du système d'alerte anticollision frontale <input checked="" type="checkbox"/> Système de freinage automatique d'urgence (CMBS) P. 435	Loin/Normal*¹/Proche
Bip de détection véhicule proche ACC	Active ou désactive la notification sonore lorsque le véhicule s'approche ou s'éloigne de la plage du régulateur de vitesse adaptatif. <input checked="" type="checkbox"/> Régulateur de vitesse adaptatif (ACC) avec maintien de distance de sécurité à basse vitesse P. 447	ON/OFF*¹
Réglage Assistance maintien dans la voie	Sélectionne le mode de fonctionnement du système de détection du changement de voie. <input checked="" type="checkbox"/> Système de détection du changement de voie P. 478	Précoce/Normal/Retardé*¹
Bip d'assistance de maintien de file	Sélectionne l'activation/désactivation de l'alerte du système d'assistance au maintien dans la voie de circulation pour la non-détection des marquages au sol. <input checked="" type="checkbox"/> Système d'assistance au maintien dans la voie de circulation (LKAS) P. 467	ON/OFF*¹

*1 : Réglage par défaut

Fonctions personnalisées	Description	Réglages possibles
Système de surveillance de l'angle mort (BSI)*	Sélectionne l'activation/désactivation de l'alerte sonore du système de surveillance de l'angle mort (BSI). <input checked="" type="checkbox"/> Système de surveillance de l'angle mort* P. 427	Alerte sonore et visuelle*¹/ Alerte visuelle uniquement
Syst. recon. pan. routiers	Affiche le système de reconnaissance des panneaux de signalisation sur le tableau de bord. <input checked="" type="checkbox"/> Système de reconnaissance des panneaux de signalisation P. 487	Affichage*¹/Non défini
Avertissement de limite de vitesse du système de reconnaissance des panneaux de signalisation	Active un avertissement lorsque la limite de vitesse est dépassée. <input checked="" type="checkbox"/> Système de reconnaissance des panneaux de signalisation P. 487	ON*¹/OFF

*1 : Réglage par défaut

■ Configuration compteur

Fonctions personnalisées	Description	Réglages possibles
Message d'avertissement	Permet de choisir d'afficher ou non le message d'avertissement. ➤ Messages d'avertissement et d'information de l'interface d'information du conducteur P. 124	ON/OFF*1
Régler cadran de temp. extérieure	Permet de régler la lecture de la température extérieure de quelques degrés. ➤ Température ambiante P. 138	-3 °C ~ ±0 °C*1 ~ +3 °C
Synchro. réinit. « Trip A »	Sélectionne le délai de réinitialisation de l'itinéraire A. ➤ Autonomie/Carburant/Totaliseur partiel P. 144 ➤ Vitesse et temps P. 146	Dès le plein ravitaillé/Le contact est éteint/Réinitialisation manuelle*1
Synchro. réinit. « Trip B »	Sélectionne le délai de réinitialisation de l'itinéraire B. ➤ Autonomie/Carburant/Totaliseur partiel P. 144 ➤ Vitesse et temps P. 146	Dès le plein ravitaillé/Le contact est éteint/Réinitialisation manuelle*1
Contrôle volume alarme	Modifie le volume sonore de tous les avertissements du système, de l'avertissement d'ouverture de porte et du témoin.	Max/Mid*1/Min
Affichage des carrefours	Active/désactive le témoin d'avertissement dans la navigation virage après virage de l'interface d'information du conducteur. ➤ Détail des changements de direction P. 148	ON*1/OFF
Unités vitesse/distance	Sélectionne les unités de l'ordinateur de route. ➤ Changer les unités P. 152	Modèle à conduite à gauche km/h · km*1/mph · miles Modèle à conduite à droite km/h · km/mph · miles*1

*1 : Réglage par défaut

■ Réglage d'éclairage

Fonctions personnalisées	Description	Réglages possibles
Feux de route automatiques	Active/désactive la fonction de feux de route automatiques.	ON*1/OFF
Durée atténu. lampe intérieure	Sélectionne la durée pendant laquelle l'éclairage intérieur reste allumé après que les portes sont fermées. ➤ Eclairage intérieur P. 222	60sec./30sec.*1/15sec.
Temporisation extinction auto phares	Sélectionne la durée pendant laquelle l'éclairage extérieur reste allumé après la fermeture de la porte côté conducteur. ➤ Fonction d'extinction automatique des feux P. 194	60sec./30sec./15sec.*1/0sec.
Phare synchronisé avec essuie-glace	Sélectionne l'activation/la désactivation de la fonction des phares et du fonctionnement de l'essuie-glace lorsque le paramètre des phares est sur AUTO . ➤ Phare synchronisé avec essuie-glace P. 194	ON*1/OFF

*1 : Réglage par défaut

■ Réglage essuie-glaces

Fonctions personnalisées	Description	Réglages possibles
Notification verr. auto	Active/désactive le clignotement de l'éclairage extérieur lorsque les portes sont verrouillées/déverrouillées à distance. ➤ Utilisation de la télécommande P. 173	ON^{*1}/OFF
Minuterie de reverrouillage	Sélectionne le calage de reverrouillage après le déverrouillage du véhicule avec la télécommande sans ouvrir les portes. ➤ Utilisation de la télécommande P. 173	90sec/60sec/30sec^{*1}
Rabattement automatique des rétroviseurs	Permet de sélectionner le fonctionnement de rabattage automatique des rétroviseurs.	ON^{*1}/OFF

*1 : Réglage par défaut

■ Infos maintenance*

Fonctions personnalisées	Description	Réglages possibles
Infos maintenance	Réinitialise les informations d'entretien. ➤ Système de rappel d'entretien * P. 530	Sélectionne les éléments de réinitialisation

* Non disponible sur tous les modèles

Réinitialisation de la valeur par défaut de tous les réglages

Rétablir tous les réglages de menu et personnalisés par défaut.

Réglage par défaut des paramètres généraux

1. Appuyer sur la touche .
2. Sélectionner **Paramètres généraux**.
3. Sélectionner **Système**.
4. Sélectionner **Réinitialisation données d'usine**.
 - Un message de confirmation s'affiche à l'écran.
5. Sélectionner **Continuer** pour réinitialiser les paramètres
6. Sélectionner **Continuer** à nouveau pour réinitialiser les paramètres.
 - Le système va redémarrer.

Paramètres véhicule par défaut

1. Appuyer sur la touche .
2. Sélectionner **Paramètres du véhicule**.
3. Sélectionner **Par défaut**.
4. Sélectionner **Oui**.

⌘ Réinitialisation de la valeur par défaut de tous les réglages

Lorsque le véhicule est cédé à un tiers, rétablir tous les réglages par défaut et effacer toutes les données personnelles.



Lorsque la procédure **Réinitialisation données d'usine** est effectuée, les applications préinstallées seront réinitialisées à leur réglage par défaut.

Système de téléphone mains libres

Le système de téléphone mains libres (HFT) permet de passer et de recevoir des appels à l'aide du système audio du véhicule sans manipuler le téléphone portable.

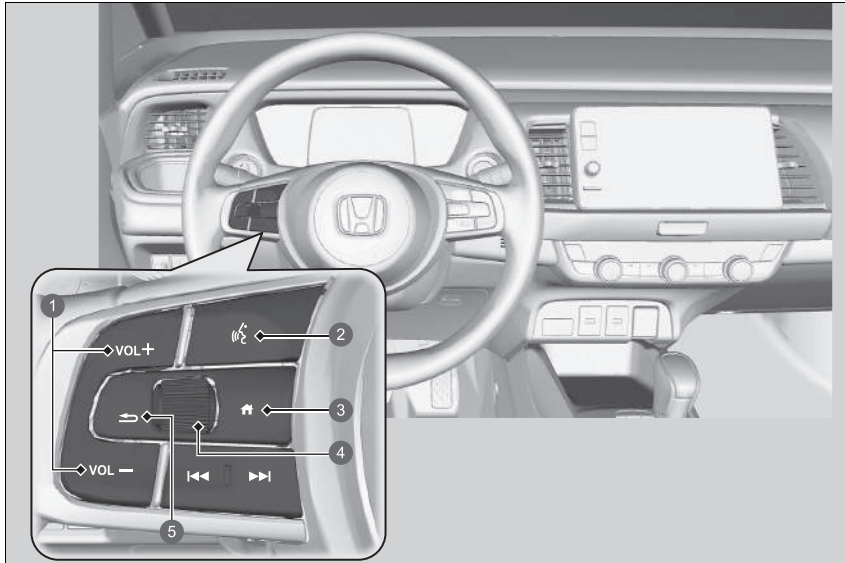
■ Touches du système HFT



- 1 Touches (Volume) **VOL +** / **VOL -**
- 2 Touche  (Parler)
- 3 Touche  (Accueil)
- 4 Molette gauche de sélection
- 5 Touche  (Retour)

☒ Système de téléphone mains libres

Placer le téléphone là où il est possible d'avoir une bonne réception.

Pour utiliser le système HFT, vous avez besoin d'un téléphone mobile compatible *Bluetooth*. Pour la liste des téléphones compatibles, les procédures de jumelage et les fonctionnalités spéciales disponibles, contacter un concessionnaire ou le distributeur Honda local.

Pour utiliser le système, le paramètre **Bluetooth** doit être réglé sur **Activé**.

☒ Réglage du téléphone P. 366

Conseils pour la commande par la voix



- Pointer les aérations en dehors du plafond et fermer les vitres, le bruit pouvant interférer avec les microphones.
- Appuyer sur la touche  pour appeler un numéro avec un nom ou un numéro du répertoire. Parler clairement et de manière naturelle après le bip.
- Si le microphone capte d'autres voix, la commande risque d'être mal interprétée.
- Pour régler le volume, utiliser la touche **VOL** (Volume) du système audio ou les commandes audio à distance sur le volant.

S'il n'y a aucune entrée de contact favori dans le système, la notification contextuelle s'affiche à l'écran.

☒ Contacts favoris P. 371

Touche  **(Parler)** : appuyer pour accéder au Portail vocal.

Touche  **(Accueil)** : Appuyer pour revenir à l'écran d'accueil de l'interface d'informations du conducteur.

Molette gauche de sélection : Appuyer sur la touche  (Accueil), puis faire défiler vers le haut ou vers le bas pour sélectionner  (Téléphone) sur l'interface d'informations du conducteur, puis appuyer sur la molette de sélection gauche.

Lors de la réception d'un appel, l'écran Appel entrant s'affiche sur l'interface d'information du conducteur. Vous pouvez prendre l'appel à l'aide de la molette de sélection gauche.

➤ **Recevoir un appel** P. 375

Touche  **(Retour)** : Appuyer pour revenir à l'affichage précédent ou annuler une commande.

☒ Système de téléphone mains libres

Technologie sans fil *Bluetooth*®

Le nom et les logos *Bluetooth*® sont des marques déposées appartenant à *Bluetooth SIG, Inc.*, toute utilisation de ces marques par Honda Motor Co., Ltd. s'effectue sous licence. Les autres marques déposées et appellations commerciales appartiennent à leurs propriétaires respectifs.

Limites du système HFT

Un appel entrant sur le système HFT interrompt la lecture audio en cours. La lecture audio reprend une fois l'appel terminé.

■ Affichage d'état HFT

L'écran Audio/Informations signale un appel entrant.

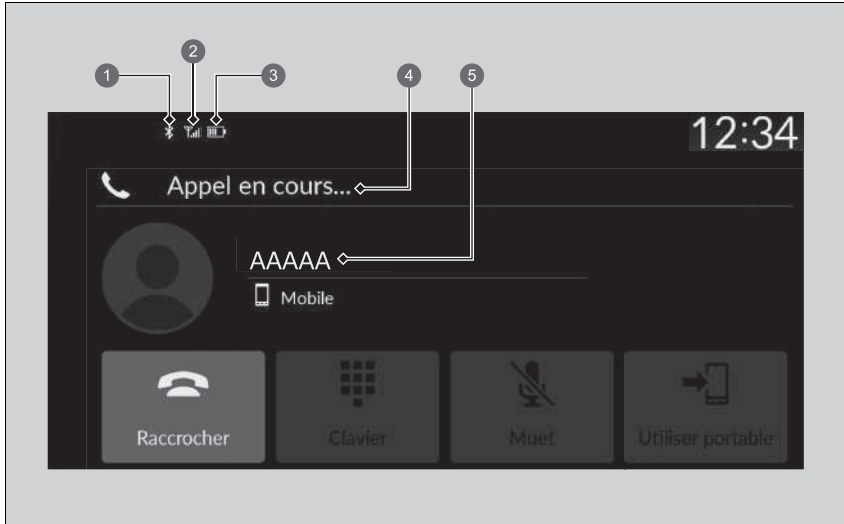

- ❶ Témoin *Bluetooth*[®]
S'affiche lorsque le téléphone est connecté au système HFT.
- ❷ Force du signal
- ❸ Niveau de charge de la batterie
- ❹ Mode HFT
- ❺ Nom de l'appelant (si enregistré)/numéro de l'appelant (s'il n'est pas enregistré)

▣ Affichage d'état HFT

Les informations qui s'affichent sur l'écran Audio/Informations varient selon les modèles de téléphone.

■ Limites du fonctionnement manuel

Certaines fonctions manuelles sont désactivées ou inutilisables lorsque le véhicule est en mouvement. Il n'est pas possible de sélectionner une option grisée tant que le véhicule n'est pas à l'arrêt.

Lorsque le véhicule est en mouvement, seuls des numéros ou des noms du répertoire précédemment enregistrés peuvent être appelés à l'aide des commandes vocales.

➤ **Contacts favoris** P. 371

Menus HFT

Le mode d'alimentation doit être réglé sur ACCESSOIRES ou sur MARCHE pour que le système puisse être utilisé. Sélectionner **Téléphone** pour afficher l'écran du téléphone.

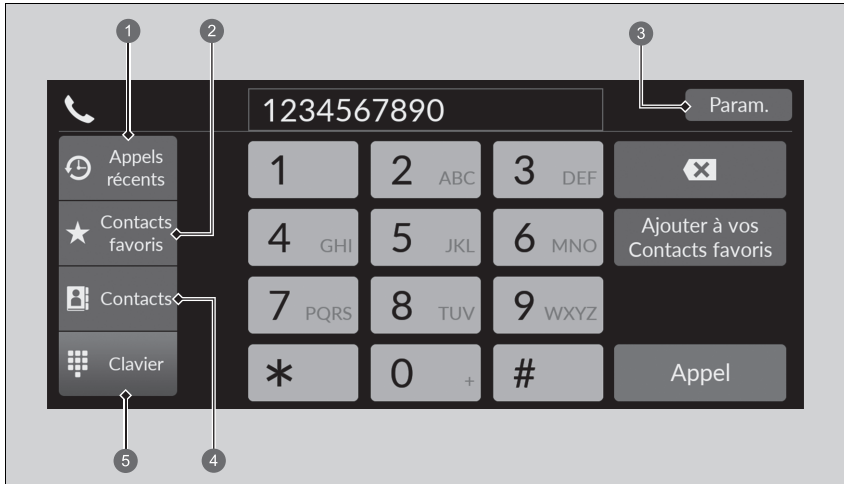

- ❶ Appels récents
- ❷ Contacts favoris
- ❸ Paramètres
- ❹ Contacts
- ❺ Clavier

Menus HFT

Certaines fonctions sont limitées pendant la conduite.

Appels récents : Affiche les derniers appels sortants, entrants ou manqués.

➤ **Pour passer un appel en utilisant les appels récents** P. 373

Contacts favoris : Compose le numéro sélectionné dans l'entrée des contacts favoris.

➤ **Passer un appel en utilisant l'entrée des Contacts favoris** P. 373

Param. : Modifie les paramètres du téléphone.

➤ **Ecran Paramètres téléphone** P. 365

Contacts : Affiche le répertoire du téléphone jumelé.

➤ **Pour passer un appel au moyen du répertoire importé** P. 374

Clavier : Entre un numéro de téléphone à composer.

➤ **Pour passer un appel en utilisant un numéro de téléphone** P. 374

■ Ecran Paramètres téléphone

Pour afficher l'écran des paramètres du téléphone, sélectionner **Paramètres** sur l'écran du téléphone.

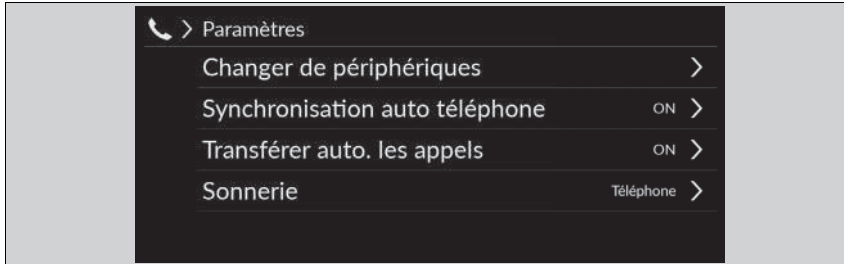

Changement d'appareils : Appaire un nouveau téléphone au système et connecte, déconnecte ou supprime un appareil jumelé.

➤ **Réglage du téléphone** P. 366

Synchronisation auto téléphone : Configure les données d'appels récents et du répertoire à importer automatiquement lorsqu'un téléphone est jumelé au système HFT.

➤ **Importation automatique d'un répertoire téléphonique et des appels récents**
P. 369

Transférer auto. les appels : Transfère automatiquement les appels du téléphone au système HFT lorsque l'on entre dans le véhicule.

➤ **Transfert auto** P. 370

Sonnerie : Sélectionne la sonnerie.

➤ **Sonnerie** P. 370

■ Réglage du téléphone

■ Configuration *Bluetooth*®

La fonction *Bluetooth*® peut être activée ou désactivée.

1. Appuyer sur la touche  HOME.
2. Sélectionner **Paramètres généraux**.
3. Sélectionner **Connexions**.
4. Sélectionner **Bluetooth**.
5. Sélectionner **Options**.
6. Sélectionner **Bluetooth**, puis **ON**.

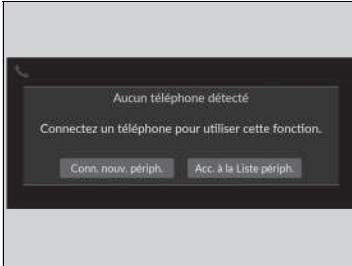

■ **Pour jumeler un téléphone mobile (quand aucun téléphone n'est jumelé au système)**

1. Sélectionner **Téléphone**.
2. Sélectionner **Conn. nouv. périph.**
3. Vérifier que le téléphone est en mode recherche ou identification.
4. Sélectionner **Honda HFT** sur votre téléphone.
 - Pour jumeler un téléphone à partir de ce système audio, sélectionner **Rech. périph.**, puis sélectionner le téléphone souhaité lorsqu'il apparaît dans la liste.
5. Le système affiche un code de jumelage sur l'écran Audio/Informations.
 - Confirmer si les codes de jumelage affichés sur l'écran et sur le téléphone correspondent. Cela peut varier en fonction du téléphone.
6. Sélectionner les fonctions souhaitées, puis sélectionner **Connecter**.
7. Une notification s'affiche à l'écran si le jumelage est réussi.
8. Sélectionner **OK**.

☒ Réglage du téléphone

Le téléphone compatible *Bluetooth* doit être jumelé au système pour pouvoir passer et recevoir des appels en mode mains libres.

Conseils pour le jumelage des téléphones :

- Il n'est pas possible de jumeler le téléphone lorsque le véhicule est en marche.
- Il est possible de jumeler jusqu'à six téléphones.
- La batterie du téléphone peut se décharger plus vite lorsque ce dernier est jumelé au système.

Une fois qu'un téléphone est jumelé, il s'affiche à l'écran avec les icônes suivantes.

 : Le téléphone est compatible avec le système audio *Bluetooth*®.



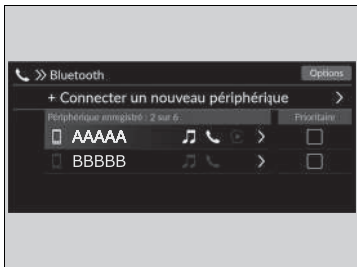

 : Le téléphone peut être utilisé avec le système HFT.

 : Le téléphone est compatible avec Apple CarPlay.

S'il y a une connexion active à l'Apple CarPlay, le jumelage des appareils compatibles *Bluetooth*® supplémentaires n'est pas disponible.



■ Pour jumeler un autre téléphone

1. Sélectionner **Téléphone**.
2. Sélectionner **Paramètres**.
3. Sélectionner **Changement d'appareils**.
4. Sélectionner un téléphone à connecter.
 - Le système HFT déconnecte le téléphone connecté et commence à chercher un autre téléphone apparié.
 - Vous pouvez définir la priorité du téléphone connecté. Sélectionner la case cochée sur le téléphone auquel vous souhaitez accorder la priorité.
5. Sélectionner  (Audio),  (Téléphone) ou  (Apple CarPlay).
-  et  peuvent être sélectionnés simultanément. Toutefois, lorsque  est sélectionné,  et  ne peuvent être sélectionnés.
6. Sélectionner **Appliquer**.

■ Pour supprimer un téléphone précédemment jumelé

1. Sélectionner **Téléphone**.
2. Sélectionner **Paramètres**.
3. Sélectionner **Changement d'appareils**.
4. Sélectionner un téléphone à effacer.
5. Sélectionner **Supprimer**.
6. Un message de confirmation s'affiche à l'écran. Sélectionner **Supprimer**.

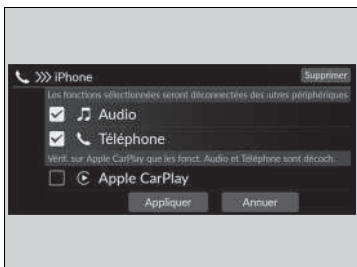

►► Pour jumeler un autre téléphone

Si aucun autre téléphone n'est détecté ou jumelé lors de la tentative de transfert vers un autre téléphone, le système HFT vous informera que le téléphone initial est à nouveau connecté.

Pour jumeler d'autres téléphones, sélectionner **+ Connecter un nouveau périphérique** à partir de l'écran **Bluetooth**.

■ Importation automatique d'un répertoire téléphonique et des appels récents







Lorsque le téléphone est jumelé, le contenu de son répertoire et les appels récents sont automatiquement importés dans le système.

1. Sélectionner **Téléphone**.
2. Sélectionner **Paramètres**.
3. Sélectionner **Synchronisation auto téléphone**.
4. Sélectionner **On** ou **Off**.
 - Par défaut, ce paramètre est **On**.

☑ Importation automatique d'un répertoire téléphonique et des appels récents

Sur certains téléphones, il est nécessaire de faire la configuration pour permettre l'importation du répertoire du téléphone mobile.

Lorsqu'un nom est sélectionné dans la liste du répertoire du téléphone mobile, une icône de catégorie s'affiche. Les icônes indiquent quels types de numéros sont enregistrés pour ce contact.

	Préf.		Fax
	Domicile		Voiture
	Mobile		Voix
	Bureau		Autre
	Récepteur d'appels		

Certains téléphones ne permettent pas d'importer les icônes de catégories dans le système.

Le répertoire est mis à jour après chaque connexion. Les appels récents sont mis à jour après chaque connexion ou appel.

■ Transfert auto

Si l'on entre dans le véhicule alors qu'un appel est en cours, il peut être transféré automatiquement au HFT.

1. Sélectionner **Téléphone**.
2. Sélectionner **Paramètres**.
3. Sélectionner **Transférer auto. les appels**.
4. Sélectionner **ON** ou **OFF**.
 - Par défaut, ce paramètre est **ON**.

■ Sonnerie

Il est possible de modifier le réglage de sonnerie.

1. Sélectionner **Téléphone**.
2. Sélectionner **Paramètres**.
3. Sélectionner **Sonnerie**.
4. Sélectionner **Véhicule** ou **Téléphone**.
 - Par défaut, ce paramètre est **Téléphone**.

☒ Sonnerie

Véhicule : la sonnerie fixe retentit au niveau des haut-parleurs.

Téléphone : En fonction de la marque et du modèle de téléphone mobile, la sonnerie enregistrée dans le téléphone peut retentir lorsque le téléphone est connecté.

Contacts favoris

Écran Appels récents



1 Icône étoile

Écran Contacts

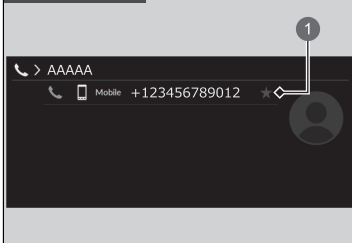

1 Icône étoile

■ Pour ajouter des Contacts favoris

1. Sélectionner **Téléphone**.
2. Sélectionner **Appels récents**, **Contacts** ou **Clavier**.

Sur l'écran des appels récents ou des contacts

3. Sélectionner l'icône étoile.

Sur l'écran du clavier

3. Sélectionner **Ajouter aux contacts favoris**.
 - Une notification s'affiche à l'écran si l'enregistrement du contact favori a réussi.
 - Pour supprimer les contacts favoris, sélectionner à nouveau l'icône étoile.



1 Ajouter aux contacts favoris

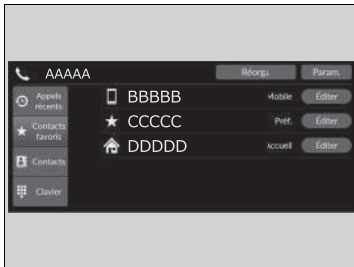

■ Modification des contacts favoris

1. Sélectionner **Téléphone**.
2. Sélectionner **Contacts favoris**.
3. Sélectionner **Editer** sur l'entrée des contacts favoris à modifier.
4. Sélectionner le réglage souhaité.
5. Sélectionner **Terminé**.

■ Pour supprimer des contacts favoris

1. Sélectionner **Téléphone**.
2. Sélectionner **Contacts favoris**.
3. Sélectionner **Editer** sur l'entrée des contacts favoris à supprimer.
4. Sélectionner **Supprimer**.
5. Un message de confirmation s'affiche à l'écran. Sélectionner **Oui**.

Passer un appel

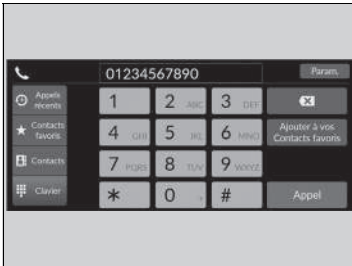

Les appels peuvent être passés par numérotation directe ou au moyen des entrées **Appels récents**, **Contacts favoris** et **Contacts** importés.

■ Pour passer un appel en utilisant les appels récents

Les appels récents sont enregistrés comme suit : **Tous**, **Appels composés**, **Appels manqués** et **Appels reçus**.

1. Sélectionner **Téléphone**.
2. Sélectionner **Appels récents**.
 - Il est possible de trier les appels comme suit : **Tous**, **Appels composés**, **Appels manqués** ou **Appels reçus**. Sélectionner l'icône en haut à droite de l'écran.
3. Sélectionner un numéro.
 - La numérotation commence automatiquement.

■ Passer un appel en utilisant l'entrée des Contacts favoris

1. Sélectionner **Téléphone**.
2. Sélectionner **Contacts favoris**.
 - L'ordre des entrées de contacts favoris peut être modifié en sélectionnant **Réorganiser**.
3. Sélectionner un numéro.
 - La numérotation commence automatiquement.

☒ Passer un appel

Une fois l'appel connecté, la voix du correspondant s'entend dans les haut-parleurs audio.

Quand il existe une connexion active à Apple CarPlay, les appels téléphoniques ne peuvent pas être effectués avec le système de téléphonie mains-libres (HFT) et peuvent être uniquement réalisés à partir d'Apple CarPlay.

☒ Pour passer un appel en utilisant les appels récents

Les appels récents s'affichent uniquement lorsqu'un téléphone est connecté au système.

Tous : Affiche les derniers appels sortants, entrants ou manqués.

Composé : Affiche les derniers appels sortants.

Manqué : Affiche les derniers appels manqués.

Reçu : Affiche les derniers appels entrants.

■ Pour passer un appel au moyen du répertoire importé

1. Sélectionner **Téléphone**.
2. Sélectionner **Contacts**.
3. Saisir un nom.
 - Il est possible de trier par **Prénom** ou **Nom de famille**. Sélectionner l'icône en haut à droite de l'écran.
4. Sélectionner un numéro.
 - La numérotation commence automatiquement.

■ Pour passer un appel en utilisant un numéro de téléphone

1. Sélectionner **Téléphone**.
2. Sélectionner **Clavier**.
3. Sélectionner un numéro.
 - Utiliser le clavier sur l'écran tactile pour saisir des numéros.
4. Sélectionner **Appel**.
 - La numérotation commence automatiquement.

Recevoir un appel



A la réception d'un appel entrant, un signal sonore retentit (s'il a été activé) et l'écran **Appel entrant...** s'affiche.

Vous pouvez répondre à l'appel en utilisant la molette de sélection gauche.

Faire défiler vers le haut ou vers le bas pour sélectionner  (Répondre) sur l'interface d'informations du conducteur, puis appuyer sur la molette de sélection gauche.

- Si vous voulez refuser ou mettre fin à l'appel, sélectionner  (Ignorer) sur l'interface d'information du conducteur à l'aide de la molette de sélection gauche.

Recevoir un appel



Appel en attente

Appuyer sur la touche  (Répondre) pour mettre l'appel en cours en attente et répondre à l'appel entrant.

Sélectionner  à l'aide de la molette de sélection gauche pour revenir à l'appel en cours.

Sélectionner  (Ignorer) pour ignorer l'appel entrant si vous ne souhaitez pas y répondre.

Sélectionner  pour mettre fin à l'appel en cours.

Il est possible de sélectionner les icônes sur l'écran audio/information au lieu de  et  sur l'interface d'information du conducteur.

Options pendant un appel

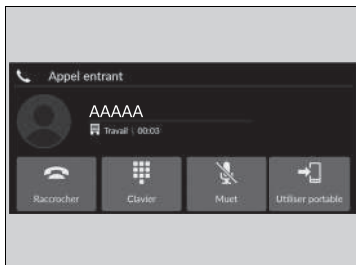

Les options suivantes sont disponibles pendant un appel.

Clavier : envoyer des numéros pendant un appel. Cela est utile lorsque l'utilisateur appelle un système de téléphonie commandé par menu.

Muet : désactiver le microphone.

Utiliser portable : permet de transférer un appel du système vers le téléphone.

Les options disponibles sont affichées sur la moitié inférieure de l'écran.

Sélectionner l'option.

- L'icône Muet apparaît lorsque **Désactiver le son** est sélectionné lorsqu'une source autre que l'écran du téléphone s'affiche. Sélectionner de nouveau **Muet** pour le désactiver.

Options pendant un appel

Il est possible de sélectionner les icônes sur l'écran Audio/Informations.

iPod/clé USB

Si une erreur se produit pendant la lecture d'un iPod ou d'une clé USB, il se peut que les messages d'erreur suivants s'affichent. S'il s'avère impossible d'effacer le message d'erreur, contacter un réparateur agréé.

Modèles avec audio couleur

Message d'erreur	Solution
Erreur USB	S'affiche en cas d'anomalie du système audio. Vérifier si le périphérique est compatible avec le système audio.
Vers. non compatible	S'affiche lors du branchement d'un iPod n'étant pas pris en charge. S'il s'affiche lors du branchement d'un iPod pris en charge, mettre le logiciel de l'iPod à jour à la version la plus récente.
Nouv. tent. connexion	S'affiche lorsque le système ne reconnaît pas l'iPod. Rebrancher l'iPod.
Fichier illisible	S'affiche lorsque les fichiers enregistrés sur la clé USB sont protégés par le droit d'auteur ou qu'un format n'est pas pris en charge. Ce message d'erreur apparaît pendant environ trois secondes, puis le morceau suivant est automatiquement diffusé.
Aucune chanson	Clé USB S'affiche lorsque la clé USB est vide ou si elle ne contient aucun fichier MP3, WMA, AAC ou WAV. Vérifier si des fichiers compatibles sont enregistrés sur l'appareil.
Non reconnu	S'affiche lors du branchement d'un dispositif non pris en charge. S'il s'affiche lorsqu'un dispositif pris en charge est branché, le rebrancher.
Aucune réponse de l'appareil	S'affiche lorsque le système ne parvient pas à communiquer avec un appareil connecté. S'il s'affiche lorsqu'un appareil est connecté, contacter le point d'achat de l'appareil.
HUB non compatible	S'affiche lorsque seul un HUB est connecté. S'il s'affiche, connecter une clé USB au HUB.

Modèles avec affichage audio

Message d'erreur	Solution
Aucune réponse du dispositif	S'affiche lorsque le système ne reconnaît pas l'iPod. Rebrancher l'iPod.
Nouv. tent. connexion	
Fichier illisible	S'affiche lorsque les fichiers enregistrés sur la clé USB sont protégés par le droit d'auteur ou qu'un format n'est pas pris en charge. Ce message d'erreur s'affiche pendant environ cinq secondes, puis le morceau suivant est lu.
Dispositif non pris en charge	S'affiche lorsque le système ne parvient pas à communiquer avec un appareil connecté. S'il s'affiche lorsqu'un appareil est connecté, contacter le point d'achat de l'appareil.
Une erreur de chargement s'est produite avec un périphérique USB connecté. S'il n'y a pas de danger, vérifier la compatibilité du périph. et du câble USB, puis réessayer.	S'affiche lorsqu'un dispositif incompatible est connecté. Déconnecter le dispositif. Eteindre et rallumer le système audio. Ne pas rebrancher le dispositif à l'origine de l'erreur.

Compatibilité iPod, iPhone et clés USB

Compatibilité de modèles iPod et iPhone

Modèles avec audio couleur

Modèle
iPod (5e génération)
iPod classic 80 Go/160 Go (lancé en 2007)
iPod classic 120 Go (lancé en 2008)
iPod classic 160 Go (lancé en 2009)
iPod nano (1re - 7e génération) sortis entre 2005 et 2012
iPod touch (1re - 5e génération) sortis entre 2007 et 2012
iPhone 3G/iPhone 3GS/iPhone 4/iPhone 4S/iPhone 5/iPhone 5s/iPhone 5c/ iPhone 6/iPhone6 Plus

Modèles avec affichage audio

Modèle
iPod touch (5e et 6e génération) sortis entre 2012 et 2015
iPhone 5/iPhone 5s/iPhone 5c/iPhone 6/iPhone 6 Plus/iPhone 6S/iPhone 6S Plus/iPhone SE/ iPhone 7/iPhone 7 Plus/iPhone 8/iPhone 8 Plus/iPhone X/iPhone XS/iPhone XS Max/ iPhone XR

Compatibilité de modèles iPod et iPhone

Il se peut que le système audio ne fonctionne pas avec toutes les versions de logiciel de ces appareils.

Clés USB

- Utiliser de préférence une clé USB de 256 Mo ou plus.
- Il se peut que certains lecteurs audio numériques ne soient pas compatibles.
- Il se peut que certaines clés USB (par ex. appareil avec verrouillage de sécurité) ne fonctionnent pas.
- Il se peut que certains fichiers de logiciel ne permettent pas la lecture audio ou l'affichage des données de texte.
- Chaque système audio est compatible avec les formats suivants. Il se peut que certaines versions des formats ne soient pas prises en charge.

Modèles avec audio couleur

MP3, WMA, AAC, WAV

Modèles avec affichage audio

MP3, WMA, AAC, FLAC, WAV, PCM/WAVE, MP4, AVI, MKV, ASF/WMV

Clés USB

Les fichiers enregistrés sur la clé USB sont lus dans l'ordre d'enregistrement. Cet ordre peut différer de celui apparaissant sur votre PC ou appareil.

Périphériques recommandés

Fichier MP4

Support		Clé USB	
Profil (version MP4)	BaselineProfile/Niveau 3, MailProfile/Niveau 3.1 (MPEG4-AVC)	SimpleProfile/Niveau 5 (MPEG4)	
Extension de fichier (version MP4)		.mp4/.m4v	
Codec audio compatible		AAC, MP3	
Codec vidéo compatible		MPEG4-AVC (H.264)	MPEG4 (norme ISOIEC 14496 Partie 2)
Débit binaire		10 Mbits/s, 14 Mbits/s (MPEG4-AVC)	8 Mbits/s (MPEG4)
Image maximum		1 280 × 720 pixels (MPEG4-AVC)	720 × 576 pixels (MPEG4)

Fichier AVI

Support		Clé USB	
Profil (version AVI)	BaselineProfile/Niveau 3, MailProfile/ Niveau 3.1 (MPEG4-AVC)	SimpleProfile/Niveau 5 (MPEG4)	AdvancedProfile/Niveau 2, MainProfile/Niveau moyen, SimpleProfile/Niveau moyen(VC-1)
Extension de fichier (version AVI)		.avi	
Codec audio compatible		AAC, MP3, WMA	
Codec vidéo compatible		MPEG4 (norme ISOIEC 14496 Partie 2)	VC-1
Débit binaire		10 Mbits/s, 14 Mbits/s (MPEG4-AVC)	8 Mbits/s (MPEG4) 20 Mbits/s, 10 Mbits/s, 384 kb/s (VC-1)
Image maximum		1 280 × 720 pixels (MPEG4-AVC)	720 × 576 pixels (MPEG4) 1 280 × 720 pixels, 720 × 480 pixels, 352 × 288 pixels (VC-1)

■ Fichier MKV

Support		Clé USB	
Profil (version MKV)	BaselineProfile/Niveau 3, MailProfile/ Niveau 3.1 (MPEG4-AVC)	SimpleProfile/Niveau 5 (MPEG4)	AdvancedProfile/Niveau 2, MainProfile/Niveau moyen, SimpleProfile/Niveau moyen(VC-1)
Extension de fichier (version MKV)	.mkv		
Codec audio compatible	AAC, MP3		
Codec vidéo compatible	MPEG4-AVC (H.264)	MPEG4 (norme ISO/IEC 14496 Partie 2)	VC-1
Débit binaire	10 Mbits/s, 14 Mbits/s (MPEG4-AVC)	8 Mbits/s (MPEG4)	20 Mbits/s, 10 Mbits/s, 384 kb/s (VC-1)
Image maximum	1 280 × 720 pixels (MPEG4-AVC)	720 × 576 pixels (MPEG4)	1 280 × 720 pixels, 720 × 480 pixels, 352 × 288 pixels (VC-1)





■ Fichier ASF/WMV

Support		Clé USB	
Profil (version ASF/WMV)	BaselineProfile/Niveau 3, MailProfile/Niveau 3.1 (MPEG4-AVC)		AdvancedProfile/Niveau 2, MainProfile/Niveau moyen, SimpleProfile/Niveau moyen (VC-1)
Extension de fichier (version ASF/WMV)	.asf/.wmv		
Codec audio compatible	WMA		
Codec vidéo compatible	MPEG4-AVC (H.264)		VC-1
Débit binaire	10 Mbits/s, 14 Mbits/s (MPEG4-AVC)		20 Mbits/s, 10 Mbits/s, 384 kb/s (VC-1)
Image maximum	1 280 × 720 pixels (MPEG4-AVC)		1 280 × 720 pixels, 720 × 480 pixels, 352 × 288 pixels (VC-1)

A propos des licences à code source libre

Pour voir les informations de licence à code source libre, procéder comme suit.

Modèles avec audio couleur

1. Appuyer sur la touche **MENU/CLOCK**.
2. Tourner  pour sélectionner **Paramètres**, puis appuyer sur .
3. Tourner  pour sélectionner **Licence**, puis appuyer sur .

Modèles avec affichage audio

1. Sélectionner **Paramètres généraux**.
2. Sélectionner **Système**.
3. Sélectionner **Informations détaillées**.

Logiciel de l'affichage audio*

Copyright 2014 jQuery Foundation et autres contributeurs
<http://jquery.com/>

Une autorisation est accordée, à titre gratuit, à toute personne obtenant une copie de ce logiciel et les fichiers de documentation connexe (le « logiciel »), d'utiliser le Logiciel sans restriction, y compris mais sans s'y limiter, d'utiliser, de copier, modifier, fusionner, publier, distribuer, sous-licencier et/ou vendre des copies du Logiciel et de permettre à toute personne prenant possession du Logiciel de bénéficier de cette autorisation dans la limite des conditions suivantes :

La notification de copyright ci-dessus et la présente autorisation seront inscrites sur toutes les copies ou parties substantielles du Logiciel.

LE LOGICIEL EST FOURNI « EN L'ETAT », SANS GARANTIE D'AUCUNE SORTE, EXPRESSE OU IMPLICITE, Y COMPRIS MAIS SANS S'Y LIMITER, LES GARANTIES DE QUALITE MARCHANDE OU D'APTITUDE A UNE UTILISATION PARTICULIERE ET DE NON-INFRACTION. EN AUCUN CAS LES AUTEURS OU LES TITULAIRES DES DROITS DE COPYRIGHT NE SAURAIENT ETRE TENUS RESPONSABLES POUR TOUTE RECLAMATION, DOMMAGE OU AUTRE RESPONSABILITE, Y COMPRIS DANS LE CADRE D'UNE RESPONSABILITE CONTRACTUELLE, DELICTUEUSE OU AUTRE, OU EN LIEN DIRECT OU INDIRECT AVEC LE LOGICIEL, SON UTILISATION OU LES AUTRES USAGES QUI EN SERAIENT FAITS.

* Non disponible sur tous les modèles

Modèles avec affichage audio

Informations légales sur Apple CarPlay/Android Auto

DECLARATIONS DE RESPONSABILITE/LICENCE DU MANUEL D'UTILISATION

L'UTILISATION D'APPLE CARPLAY EST SOUMISE A L'ACCEPTATION DES CONDITIONS D'UTILISATION CARPLAY INCLUSES DANS LES CONDITIONS D'UTILISATION D'APPLE IOS. EN RESUME, LES CONDITIONS D'UTILISATION DE CARPLAY DEGAGENT APPLE ET SES PRESTATAIRES DE SERVICES DE TOUTE RESPONSABILITE EN CAS DE DEFAILLANCE PONCTUELLE OU CONTINUE DES SERVICES, LIMITENT STRICTEMENT LES AUTRES RESPONSABILITES D'APPLE ET DE SES PRESTATAIRES DE SERVICES, DECRIVENT LE TYPE D'INFORMATIONS CONCERNANT L'UTILISATEUR RECUEILLIES ET STOCKEES PAR APPLE ET SES PRESTATAIRES DE SERVICES (Y COMPRIS, PAR EXEMPLE, L'EMPLACEMENT DU VEHICULE, LA VITESSE DU VEHICULE ET L'ETAT DU VEHICULE) ET AVERTISSENT DE CERTAINS RISQUES POSSIBLES LIES A L'UTILISATION DE CARPLAY, Y COMPRIS LA POSSIBILITE DE DISTRACTION DU CONDUCTEUR. CONSULTER LA POLITIQUE DE CONFIDENTIALITE D'APPLE POUR PLUS DE DETAILS CONCERNANT L'UTILISATION ET LE TRAITEMENT FAIT PAR D'APPLE DES DONNEES COLLECTEES PAR CARPLAY.

L'UTILISATION D'ANDROID AUTO EST SOUMISE AUX CONDITIONS D'UTILISATION AUTO ANDROID QUI DOIVENT ETRE ACCEPTEES AU MOMENT OU L'APPLICATION ANDROID AUTO EST TELECHARGEE SUR VOTRE TELEPHONE ANDROID. EN RESUME, LES CONDITIONS D'UTILISATION D'ANDROID AUTO DEGAGENT GOOGLE ET SES PRESTATAIRES DE SERVICES DE TOUTE RESPONSABILITE EN CAS DE DEFAILLANCE PONCTUELLE OU CONTINUE DES SERVICES, LIMITENT STRICTEMENT LES AUTRES RESPONSABILITES DE GOOGLE ET DE SES PRESTATAIRES DE SERVICES, DECRIVENT LE TYPE D'INFORMATIONS CONCERNANT L'UTILISATEUR RECUEILLIES ET STOCKEES PAR GOOGLE ET SES PRESTATAIRES DE SERVICES (Y COMPRIS, PAR EXEMPLE, L'EMPLACEMENT DU VEHICULE, LA VITESSE DU VEHICULE ET L'ETAT DU VEHICULE) ET AVERTISSENT DE CERTAINS RISQUES POSSIBLES LIES A L'UTILISATION D'ANDROID AUTO, Y COMPRIS LA POSSIBILITE DE DISTRACTION DU CONDUCTEUR. CONSULTER LA POLITIQUE DE CONFIDENTIALITE DE GOOGLE POUR PLUS DE DETAILS CONCERNANT L'UTILISATION ET LE TRAITEMENT FAIT PAR GOOGLE DES DONNEES COLLECTEES PAR ANDROID AUTO.

EXCLUSION DE GARANTIES ; LIMITATION DE RESPONSABILITE

VOUS RECONNAISSEZ EXPRESSEMENT ET ACCEPTEZ QUE L'UTILISATION D'APPLE CARPLAY OU ANDROID AUTO (LES « APPLICATIONS ») RESTE A VOS RISQUES ET PERILS ET QUE VOUS PRENEZ A VOTRE CHARGE LA TOTALITE DES RISQUES DE QUALITE SATISFAISANTE, DE PERFORMANCES, D'EXACTITUDE ET D'EFFORT DANS TOUTE LA MESURE PERMISE PAR LA LEGISLATION APPLICABLE, ET QUE LES APPLICATIONS ET LES INFORMATIONS LES CONCERNANT SONT FOURNIES « TELLES QUELLES » ET « EN L'ETAT », AVEC TOUS LEURS DEFAUTS ET SANS AUCUNE GARANTIE D'AUCUNE SORTE, HONDA DECLINANT TOUTE GARANTIE ET AUTRES CONDITIONS QUANT AUX APPLICATIONS ET AUX INFORMATIONS LES CONCERNANT, EXPRESSE, TACITE, LEGALE OU AUTRE, Y COMPRIS MAIS SANS S'Y LIMITER, LES GARANTIES IMPLICITES ET/OU CONDITIONS DE QUALITE MARCHANDE, DE QUALITE SATISFAISANTE, D'APTITUDE A UN USAGE PARTICULIER, D'EXACTITUDE, DE JOUISSANCE PAISIBLE ET DE NON-VIOLATION DES DROITS DES TIERS. AUCUNE INFORMATION ORALE OU ECRITE OU CONSEIL DONNE PAR HONDA OU UN REPRESENTANT AUTORISE NE SAURAIT CONSTITUER UNE GARANTIE. NOTAMMENT ET SANS LIMITATION, HONDA DECLINE TOUTE GARANTIE CONCERNANT L'EXACTITUDE DES DONNEES FOURNIES PAR LES APPLICATIONS, TELLES QUE L'EXACTITUDE DE L'ITINERAIRE, DU TEMPS DE TRAJET ESTIME, DES LIMITES DE VITESSE, DES CONDITIONS ROUTIERES, DES ACTUALITES, DE LA METEO, DU TRAFIC OU AUTRES CONTENUS FOURNIS PAR APPLE, GOOGLE, LEURS SOCIETES AFFILIEES OU DES TIERS FOURNISSEURS ; HONDA NE GARANTIT PAS CONTRE LA PERTE DE DONNEES D'APPLICATION, QUI PEUVENT ETRE PERDUES A TOUT MOMENT ; HONDA NE GARANTIT PAS QUE LES APPLICATIONS OU LES SERVICES FOURNIS PAR SON INTERMEDIAIRE SERONT FOURNIS EN TOUT TEMPS NI QU'UN OU TOUS LES SERVICES SERONT DISPONIBLES A TOUT MOMENT OU TOUT EMPLACEMENT DONNE. PAR EXEMPLE, LES SERVICES PEUVENT ETRE SUSPENDUS OU INTERROMPUS SANS PREAVIS POUR DES RAISONS DE REPARATION, D'ENTRETIEN, DE CORRECTIFS DE SECURITE, DE MISES A JOUR, ETC., DE MEME QUE LES SERVICES PEUVENT ETRE INDISPONIBLES DANS VOTRE REGION OU LOCALITE, ETC. DE PLUS, VOUS COMPRENEZ QUE LES CHANGEMENTS DANS LA TECHNOLOGIE DE TIERS OU LA LEGISLATION EN VIGUEUR PEUVENT RENDRE LES SERVICES ET/OU LES APPLICATIONS OBSOLETES ET/OU INUTILISABLES.

DANS LA MESURE OU LA LOI NE L'INTERDIT PAS, HONDA OU SES SOCIETES AFFILIEES NE SAURAIENT ETRE TENUS RESPONSABLES DE TOUTE BLESSURE OU TOUT DOMMAGE ACCIDENTEL, SPECIAL, INDIRECT OU CONSECUTIF DE QUELQUE NATURE QUE CE SOIT, Y COMPRIS MAIS SANS S'Y LIMITER, LES PERTES DE PROFITS, LA CORRUPTION OU LA PERTE DE DONNEES, LES DEFAUTS DE TRANSMISSION OU RECEPTION DE DONNEES, L'INTERRUPTION DE L'ACTIVITE COMMERCIALE EN COURS OU TOUT AUTRE DOMMAGE OU PERTE COMMERCIALE, DECOULANT DE OU LIES A L'APPLICATION OU L'UTILISATION OU L'IMPOSSIBILITE D'UTILISER LES APPLICATIONS OU LES INFORMATIONS LES CONCERNANT, QUELLE QUE SOIT LEUR ORIGINE ET INDEPENDAMMENT DE LA THESE DE LA RESPONSABILITE (CONTRACTUELLE, DELICTUEUSE OU AUTRE) ET MEME SI HONDA AVAIT ETE INFORME DE LA POSSIBILITE DE TELS DOMMAGES. CERTAINES REGIONS ET PAYS N'AUTORISENT PEUT-ETRE PAS QU'ON LIMITE OU QU'ON EXCLUE LA RESPONSABILITE EN DOMMAGES-INTERETS, DE SORTE QUE CES LIMITATIONS ET EXCLUSIONS PEUVENT NE PAS S'APPLIQUER A VOUS. LES LIMITATIONS QUI PRECEDENT S'APPLIQUENT MEME SI LES REMEDES SUSMENTIONNES N'ONT PAS TOUCHE LEUR BUT ESSENTIEL.

Appel d'urgence automatique



Si le véhicule est impliqué dans une collision, l'unité SRS du véhicule tente de se mettre en contact avec un opérateur d'un centre de réception des appels d'urgence (PSAP). Une fois la connexion établie, diverses informations sur le véhicule vont être envoyées à un opérateur PSAP avec lequel le conducteur sera en mesure de parler. Ces informations comprennent :

1 Témoin eCall

- Numéro d'identification du véhicule (VIN)
- Type de véhicule (véhicule de tourisme ou véhicule utilitaire)
- Type d'énergie stockée pour la propulsion du véhicule (essence/diesel/GNC/GPL/électricité/hydrogène)
- Les trois derniers emplacements du véhicule
- Direction
- Le mode de déclenchement (automatique ou manuel)
- L'horodatage

Lorsqu'un appel d'urgence est initié, les haut-parleurs du véhicule sont désactivés afin d'entendre l'opérateur.

Lorsque le mode d'alimentation est réglé sur MARCHE, le témoin d'eCall s'allume en vert pendant 1 seconde, puis en rouge pendant 1 seconde.

Appel d'urgence (eCall)

Le véhicule est équipé du système de service eCall associé au 112.

Le service eCall associé au 112 est un service public d'intérêt général, accessible gratuitement.

Le système eCall associé au 112 intégré au véhicule est activé lorsque le mode d'alimentation est réglé sur MARCHE. Dans le cas d'une collision, le système permet de déterminer le degré de l'impact en se basant sur les informations recueillies par les capteurs embarqués et, selon la gravité de la collision, va lancer appel d'urgence.

Le système eCall associé au 112 intégré au véhicule peut également être déclenché manuellement, si nécessaire.

Appel d'urgence manuel P. 388

Tout traitement de données personnelles par le biais du système eCall associé au 112 intégré au véhicule doit se conformer aux règles de protection des données personnelles prévues par les directives 95/46/CE (remplacée par 2016/679/CE) et 2002/58/CE et, en particulier, doit être basé sur le besoin de protéger les intérêts vitaux des individus conformément à l'article 7(d) de la directive 95/46/CE (remplacée par 2016/679/CE).

Le traitement de ces données est strictement limité à l'objectif auquel le numéro d'urgence unique européen 112 est désigné.

Si le système eCall fonctionne correctement, le témoin s'allume en vert.

- Vert : Le système eCall est prêt.
- Clignote en vert : Le système eCall est connecté et effectue un eCall à un opérateur PSAP.
- Répétant un motif de clignotements courts du témoin rouge : le système eCall n'a pas réussi à entrer en contact avec un opérateur. Le témoin eCall continue ce motif pendant 5 secondes, puis s'allume en vert.

Si le système eCall associé au 112 est désactivé suite à une défaillance critique du système, l'avertissement suivant sera donné aux passagers du véhicule :

- Rouge ou éteint : un problème avec le système eCall est survenu. Si le témoin reste allumé en rouge ou éteint même après avoir redémarré le véhicule, faire vérifier le système par un concessionnaire.
- Clignote en rouge : le niveau de la batterie de secours est trop faible. Lorsque l'alimentation est sur MARCHE, la batterie se recharge. Une fois que la batterie a été rechargée à un certain niveau, le témoin eCall s'allume en vert.

☒ Appel d'urgence (eCall)

Les destinataires des données traitées par le système eCall associé au 112 intégré au véhicule sont des centres de réception des appels d'urgence pertinents désignés par les autorités publiques respectives du pays dans lequel ils se trouvent, qui sont les premiers à les recevoir et auxquels le numéro d'urgence unique européen 112 est désigné.

Le véhicule peut ne PAS être en mesure de se mettre en contact avec un opérateur PSAP si :

- les niveaux de la batterie 12 V et de la batterie de secours sont trop bas.
- le véhicule se trouve dans une zone sans couverture cellulaire adéquate.
- Le système eCall ou ses équipements périphériques, tels que le microphone ou les haut-parleurs, rencontrent un problème.

La batterie de secours est conçue pour fonctionner pendant au moins 3 ans, après quoi elle devra être remplacée.

La batterie de secours n'est pas disponible à l'achat direct. Pour le remplacement, se rendre chez un concessionnaire.

Appel d'urgence manuel

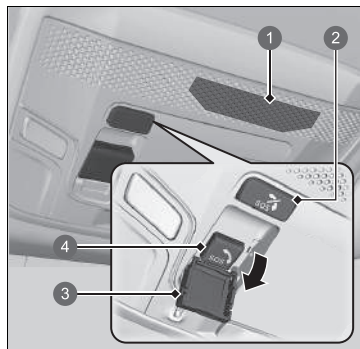

- ① Microphone
- ② Touche d'annulation de **SOS**
- ③ Couvercle
- ④ Touche **SOS**

Le bouton **SOS** est protégé par un cache. Ouvrir le cache pour y accéder.

Lorsqu'un appel d'urgence est initié, les haut-parleurs du véhicule sont désactivés afin d'entendre l'opérateur.

►► Appel d'urgence manuel

Ne PAS appuyer sur le bouton pendant que la conduite. En cas de besoin de contacter un opérateur, garer le véhicule dans un endroit sûr avant de passer un appel.

Si le système eCall ne parvient pas à se mettre tout de suite en contact avec un opérateur PSAP, il essaiera de nouveau jusqu'à ce qu'une connexion soit établie. Cependant, si 2 minutes se sont écoulées depuis la première tentative, le système ne tentera plus d'établir une connexion.

La touche d'annulation de **SOS** n'annule pas un appel une fois que le système est connecté à un opérateur.

Modèles destinés à Israël

מוצר : מערכת טלמטיקה (כולל סוללת גיבו)

סימן רשום : DENSO

ארץ ייצור : ראה מוצר

דגם : OGEY10

שנת ייצור : ראה מוצר

Nom de l'importateur : **Mayer's Cars and Trucks Co. Ltd.**

Adresse de l'importateur : 17 Yitzhak Sadeh St. Tel Aviv 677775, Israël

► Appel d'urgence (eCall)

Confidentialité des données

Le système eCall associé au 112 intégré au véhicule est conçu pour garantir que :

- Les données contenues dans la mémoire du système ne sont pas disponibles hors du système avant qu'un eCall ne soit réalisé.
- Elles ne peuvent pas être tracées ou soumises à un suivi constant au cours de son état de fonctionnement normal.
- Les données dans la mémoire interne du système sont automatiquement et continuellement supprimées.

Pour que le système fonctionne normalement, les données d'emplacement du véhicule sont constamment écrasées dans la mémoire interne du système de sorte que les trois derniers emplacements du véhicule sont toujours à jour.

Le journal des données d'activité dans le système eCall associé au 112 intégré au véhicule n'est pas conservé plus longtemps que nécessaire pour l'objectif de gérer l'appel d'urgence eCall et, dans tous les cas, jamais plus de 13 heures après qu'un appel d'urgence eCall ait été initié.

►► Appel d'urgence (eCall)

Droits du propriétaire

Le sujet des données (le propriétaire du véhicule) a un droit d'accès aux données et, comme il convient, peut demander la rectification, l'effacement ou le verrouillage des données le concernant, le traitement desquelles n'est pas conforme aux dispositions de la directive 95/46/CE (remplacée par 2016/679/CE).

Tous tiers auxquels les données ont été divulguées doivent être avertis de cette rectification, cet effacement ou ce verrouillage effectués conformément à cette directive, sauf si cela s'avère impossible ou implique un effort disproportionné.

Le sujet des données a le droit de porter plainte auprès de l'autorité de protection des données compétente s'il ou elle considère que son ou ses droits ont été violés suite au traitement de ses données personnelles.

Informations de service relatives au eCall Honda
Si vous avez des questions au sujet du eCall, contacter le bureau du pays dans lequel vous résidez. Voir le livret d'entretien pour connaître la liste des bureaux.

Conduite



Ce chapitre traite de la conduite et du ravitaillement en carburant.

Avant de prendre la route	392
Traction d'une remorque	396
Pendant la conduite	
Activer l'alimentation	397
Précautions au cours de la conduite	400
Boîte de vitesses.....	402
Passage des rapports.....	403
Mode ECON.....	405
Système d'alerte sonore du véhicule.....	406
Limiteur de vitesse réglable	407
Limiteur de vitesse intelligent	413
Système d'assistance à la stabilité du véhicule (VSA) ...	420
Système d'assistance aux manœuvres... ..	422

Système d'avertissement de perte de pression	423
Système de surveillance de l'angle mort*.....	427
Batterie haute tension.....	431
Honda Sensing	432
Système de freinage automatique d'urgence (CMBS).....	435
Régulateur de vitesse adaptatif (ACC) avec maintien de distance de sécurité à basse vitesse.....	447
Système d'assistance au maintien dans la voie de circulation (LKAS)	467
Système de détection du changement de voie.....	478
Système de reconnaissance des panneaux de signalisation	487
Caméra avant à vision large	494

Arrêt	
Système de freinage	496
Système antiblocage des roues (ABS)....	503
Système d'assistance au freinage	504
Signal de freinage d'urgence	505
Stationnement du véhicule	
A l'arrêt	506
Système de capteurs de stationnement*	508
Moniteur de véhicule en approche*	513
Caméra arrière multi-vues*	518
Plein de carburant	520
Economie de carburant et émissions de CO₂ ...	523

* Non disponible sur tous les modèles

Préparation à la conduite

Contrôler les éléments suivants avant la conduite du véhicule.

Contrôles extérieurs

- S'assurer que rien n'entrave les vitres, les rétroviseurs, les éclairages extérieurs ou toute autre partie du véhicule.
 - ▶ Enlever le givre, la neige ou la glace.
 - ▶ Retirer la neige présente sur le toit du véhicule car elle risque de glisser et de gêner la visibilité au cours de la conduite. Lorsque la neige est trop gelée, la retirer dès qu'elle a ramolli.
 - ▶ Lors du retrait du gel autour des roues, veiller à ne pas endommager ces dernières ou des composants annexes.
- Vérifier que le capot moteur est bien fermé.
 - ▶ Si le capot venait à s'ouvrir au cours de la conduite, la visibilité avant serait complètement obstruée.
- Vérifier que les pneumatiques sont en bon état.
 - ▶ Contrôler les pressions de gonflage et rechercher la présence d'éventuels dommages ou indices d'usure excessive.
 - ✎ **Contrôle et entretien des pneumatiques** P. 568
- S'assurer qu'aucune personne ou aucun objet ne se trouve derrière ou autour du véhicule.
 - ▶ Il y a des angles morts à l'intérieur du véhicule.

Contrôles extérieurs

REMARQUE

Lorsque les portes sont coincées à cause du gel, verser de l'eau chaude sur le pourtour des portes de manière à faire fondre le gel. Ne pas tenter de les ouvrir de force, car cela risque d'endommager la garniture en caoutchouc sur le pourtour des portes. Une fois les portes dégélées, les sécher avec un chiffon pour éviter qu'elles ne gèlent de nouveau.

Ne pas verser d'eau chaude dans le barillet de serrure. Il serait impossible d'y introduire la clé en cas de gel de l'eau dans le trou de serrure.

La chaleur occasionnée par le moteur et l'échappement peut enflammer les matériaux inflammables laissés sous le capot et provoquer un incendie. Si le véhicule est resté en stationnement pendant une période prolongée, rechercher et retirer tous les débris pouvant s'être accumulés, par exemple de l'herbe ou des feuilles séchées qui sont tombées ou ont été introduites par un petit animal pour y construire un nid. Rechercher également sous le capot des matériaux inflammables éventuellement oubliés après avoir effectué l'entretien du véhicule.

Contrôles intérieurs

- Ranger ou fixer correctement tous les objets dans l'habitacle du véhicule.
 - ▶ Le transport d'une quantité de bagages excessive ou de bagages mal rangés risque d'affecter la tenue de route, la stabilité, les distances de freinage et les pneumatiques du véhicule, et d'en compromettre la sécurité.
 - **Limite de chargement** P. 395
- Les objets empilés ne doivent pas dépasser la hauteur des sièges.
 - ▶ Ils risquent de compromettre la visibilité et d'être projetés en avant en cas de freinage brusque.
- Ne rien placer sur les planchers avant. Les tapis de sol doivent être bien fixés.
 - ▶ Le présence d'objets ou d'un tapis de sol mal fixé risquent d'empêcher le mouvement de la pédale de frein ou d'accélérateur au cours de la conduite.
- Si des animaux se trouvent à bord, ne pas les laisser se déplacer librement.
 - ▶ Ils risquent de gêner la conduite et provoquer un accident.
- Fermer correctement toutes les portes et le hayon.
- Régler convenablement sa position d'assise.
 - ▶ Régler l'appuie-tête.
 - **Réglage des sièges** P. 211
 - **Réglage des appuie-têtes avant** P. 218
- Régler les rétroviseurs et le volant correctement.
 - ▶ Effectuer ce réglage une fois assis dans la position de conduite adéquate.
 - **Réglage des rétroviseurs** P. 208
 - **Réglage du volant de direction** P. 207

☒ Contrôles intérieurs

Le réglage du faisceau des phares s'effectue en usine et ne nécessite pas d'ajustement supplémentaire. Toutefois, en cas de transport fréquent de charges lourdes dans le compartiment à bagages, faire régler le faisceau des phares par un concessionnaire ou un technicien qualifié.

Il est possible de régler soi-même l'angle des feux de croisement.

➤ **Dispositif de réglage de la hauteur des phares** P. 198

- S'assurer que les objets placés sur le plancher derrière les sièges avant ne peuvent pas rouler sous les sièges.
 - Ils risquent d'entraver l'actionnement des pédales ou le réglage des sièges.
- Chaque occupant doit boucler sa ceinture de sécurité.
 - ▣ **Bouclage d'une ceinture de sécurité** P. 48
- Vérifier que les témoins du tableau de bord s'allument au démarrage du véhicule, puis s'éteignent après un bref délai.
 - Toujours faire contrôler le véhicule par un concessionnaire en cas d'indication d'une anomalie.
 - ▣ **Témoins** P. 106

Limite de chargement

Lors du chargement de bagages, le poids total du véhicule avec tous les passagers et bagages ne doit pas être supérieur au poids maximal admissible.

➤ **Spécifications** P. 634

La charge sur les essieux avant et arrière ne doit pas être supérieure au poids maximal admissible par essieu.

➤ **Spécifications** P. 634

⚠ Limite de chargement

⚠ ATTENTION

Un chargement excessif ou inapproprié peut affecter la tenue de route et la stabilité du véhicule, et provoquer un accident pouvant entraîner des blessures graves, voire mortelles.

Respecter toutes les limites de charge et les autres directives relatives au chargement indiquées dans ce manuel.

Traction d'une remorque

Ce véhicule n'est pas conçu pour tracter une remorque. Ne pas essayer de tracter une remorque sous peine d'annuler la garantie.

Activer l'alimentation



1 Commutateur du frein de stationnement électrique

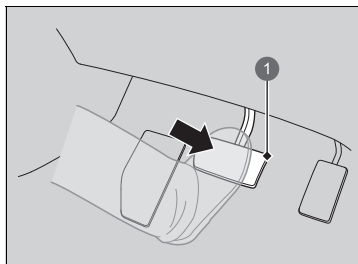

1 Pédale de frein

1. S'assurer que le frein de stationnement est bien serré.
 - ▶ Le témoin de frein de stationnement et de système de freinage s'allume pendant 30 secondes lorsque l'on tire le commutateur du frein de stationnement électrique vers le haut.
2. Vérifier que la transmission est en position **P**, puis appuyer sur la pédale de frein.
 - ▶ Bien qu'il soit possible de démarrer le moteur en position **N**, il est plus sûr de démarrer en position **P**.

Activer l'alimentation

Maintenir la pédale de frein bien enfoncée lors du démarrage du système d'alimentation.

Le moteur démarre plus difficilement par temps froid et lorsque la densité de l'air est faible, à des altitudes supérieures à 2 400 mètres.

Lors du démarrage du système d'alimentation par temps froid, couper tous les accessoires électriques tels que les feux, le système de commande de la climatisation et le désembueur arrière de manière à limiter la décharge de la batterie 12 V.





Si le système d'échappement produit un bruit anormal ou s'il y a une odeur de gaz d'échappement dans l'habitacle, faire contrôler le véhicule par un concessionnaire. Il est possible que le moteur ou le système d'échappement présente une anomalie.

Le système d'immobilisation protège le véhicule contre le vol. En cas d'utilisation d'une clé incorrectement codée (ou d'un autre dispositif), le système d'alimentation ne s'active pas.

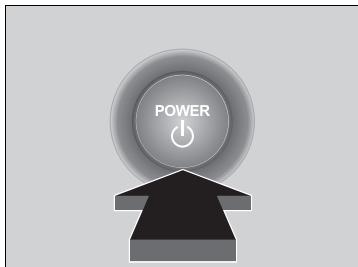
➤ **Système d'immobilisation** P. 181

Lorsque le mode d'alimentation est réglé sur MARCHE, vous pouvez avoir l'impression que la pédale de frein s'enfonce. Ceci est tout à fait normal.



3. Sans enfoncer la pédale d'accélérateur, appuyer sur le bouton **POWER** tout en enfonçant la pédale de frein.
 4. Vérifier le témoin  (prêt).
 - Continuer à enfoncer la pédale de frein jusqu'à ce que le témoin  s'allume.
 - Le témoin  s'allume lorsque le système d'alimentation est activé et que vous pouvez commencer à conduire.
 - Si la température extérieure est extrêmement basse, vous ne pouvez pas conduire tant que les conditions ne se sont pas améliorées. Dans ce cas, le témoin  ne s'allume pas et un message d'avertissement s'affiche sur l'interface d'information du conducteur.
-  **Témoins** P. 106

■ Arrêt du système d'alimentation

Il est possible de désactiver le système d'alimentation lorsque le véhicule est complètement immobilisé.

1. Placer la transmission sur **P**.
2. Appuyer sur le bouton **POWER**.

► Activer l'alimentation

Approcher la télécommande d'accès sans clé de la touche **POWER** si la pile de la télécommande d'accès sans clé est faible.

Si la pile de la télécommande d'accès sans clé est faible P. 608

Le système d'alimentation risque de ne pas s'activer si la télécommande d'accès sans clé est exposée à de fortes ondes radio.

Ne pas maintenir la touche **POWER** enfoncée pour démarrer le système d'alimentation.

Si le système d'alimentation ne démarre pas, patienter au moins 30 secondes avant d'effectuer une nouvelle tentative.

Il est possible que le moteur ne tourne pas lorsque le véhicule est prêt à être conduit.

Vous pouvez commencer à conduire avec le témoin  allumé.

Si vous appuyez sur la touche **POWER** tout en enfonçant la pédale de frein avec le témoin  allumé, le mode d'alimentation est placé sur MOTEUR COUPE et vous ne pouvez pas commencer à conduire.

Témoin Prêt P. 110

■ Démarrage

1. Tout en maintenant le pied droit sur la pédale de frein, vérifier que le témoin  est allumé, puis mettre la transmission en position **D**. Sélectionner **R** lors de la marche arrière.
2. Le frein de stationnement électrique serré, relâcher la pédale de frein et appuyer doucement sur la pédale d'accélérateur.
 - ▶ S'assurer que le témoin de frein de stationnement et de système de freinage s'éteint.
 - **Frein de stationnement** P. 496

■ Système d'aide au démarrage en côte

L'aide au démarrage en côte maintient le frein serré pendant un court instant afin d'empêcher le véhicule de reculer dans la pente lorsque le pied du conducteur passe du frein à l'accélérateur.

Placer la transmission sur **D** **B** en montée, ou sur **R** en descente, puis relâcher la pédale de frein.

☒ Démarrage

Il est également possible de desserrer le frein de stationnement en actionnant le commutateur de frein de stationnement électrique tout en appuyant sur la pédale de frein. En descente, il est possible de démarrer le véhicule plus en douceur en le desserrant manuellement avec le commutateur de frein de stationnement électrique plutôt qu'en utilisant la pédale d'accélérateur.

Comme il s'agit d'un véhicule hybride, les sons et les vibrations du moteur peuvent passer inaperçus même si le véhicule est prêt à être conduit. Cela vous empêche également de reconnaître qu'il est possible de démarrer. S'assurer de vérifier que le témoin  est allumé avant de commencer à conduire.

☒ Système d'aide au démarrage en côte

Sur des pentes très raides ou glissantes, le système d'aide au démarrage en côte peut ne pas fonctionner. Il est en outre désactivé sur de faibles déclivités.

L'aide au démarrage en côte fonctionne même lorsque le système VSA est désactivé.

Ce système ne remplace pas le frein de stationnement.

Précautions au cours de la conduite

En cas de brouillard

La visibilité devient faible en cas de brouillard. Allumer les feux de croisement pendant la conduite, même en pleine journée. Ralentir et se guider grâce au marquage au sol central, au rail de sécurité et aux feux arrière du véhicule précédent.

En cas de vent fort

Si le véhicule est soumis à un vent latéral violent pendant la conduite, maintenir fermement le volant. Réduire lentement la vitesse du véhicule et se maintenir au milieu de la route. Faire attention aux rafales de vent notamment quand le véhicule sort d'un tunnel, roule sur un pont ou les berges d'une rivière, lors de la conduite à travers une zone ouverte comme une carrière, et au croisement d'un grand camion.

Précautions au cours de la conduite

PRECAUTION : Ne pas conduire le véhicule sur une route fortement inondée. La conduite en eau profonde risque d'endommager le moteur et les circuits électriques, et entraîner une panne du véhicule.

REMARQUE

Ne pas déplacer le levier de vitesses tout en appuyant sur la pédale d'accélérateur. Cela pourrait endommager la boîte de vitesses.

REMARQUE

Si le volant est braqué à très faible vitesse de façon répétée ou s'il est maintenu en butée gauche ou droite, le système de direction assistée électrique (EPS) chauffe. Le système passe à un mode de protection et limite ses performances. Le volant devient progressivement plus difficile à manipuler. Le système EPS fonctionne à nouveau une fois le système refroidi.

Une utilisation répétée dans ces conditions peut entraîner une détérioration du système.

Lorsque le mode d'alimentation est réglé sur ACCESSOIRES pendant la conduite, le système d'alimentation se désactive et toutes les fonctions d'assistance de direction et de freinage sont désactivées, ce qui rend la maîtrise du véhicule difficile.

Ne pas mettre le levier de vitesses sur la position **N**, sous peine de réduire l'efficacité du frein moteur (et de l'accélération).

■ En cas de pluie

La route est glissante lorsqu'il pleut. Éviter les freinages énergiques, les accélérations brusques et les changements de direction soudains et être plus vigilant pendant la conduite. Le phénomène d'aquaplanage est plus fréquent sur une route sillonnée d'ornières et de flaques. Ne pas conduire dans des zones d'eau profonde ou sur des chaussées inondées. Cela risque d'endommager le système d'alimentation ou la chaîne cinématique, ou d'entraîner une panne des composants électriques.

■ Autres précautions

En cas d'impact important au niveau du soubassement du véhicule, s'arrêter dans un endroit sûr. Rechercher d'éventuels dommages ou fuites de liquide sous le véhicule.

⌘ Précautions au cours de la conduite

Au cours des 1 000 premiers kilomètres, éviter toute accélération soudaine ou tout fonctionnement à puissance maximale afin d'éviter d'endommager le système d'alimentation ou le groupe motopropulseur.

Éviter les coups de frein brutaux pendant les 300 premiers kilomètres.
Cela est également valable après un remplacement des plaquettes de freins.

⌘ En cas de pluie

Faire preuve de prudence lorsqu'un phénomène d'aquaplanage se produit. Lors de la conduite sur une route couverte d'eau à une vitesse excessive, une couche d'eau s'accumule entre les pneus et la chaussée. Si cela se produit, le véhicule ne peut pas réagir à certaines commandes, telles que la direction et le freinage.

Réduire lentement la vitesse lors du passage à un rapport inférieur. Si la chaussée est glissante, un freinage par régénération brusque peut entraîner le dérapage des pneus.

Boîte de vitesses

■ Déplacement indésirable du véhicule

Comme pour un véhicule classique doté d'un moteur à essence et d'une boîte de vitesses automatique, ce véhicule peut se déplacer involontairement. Maintenir la pédale de frein bien enfoncée à l'arrêt.

■ Rétrogradage forcé

Lorsque la pédale d'accélérateur est enfoncée rapidement lors d'une montée, le véhicule peut réagir comme s'il était équipé d'une boîte de vitesses automatique, entraînant l'accélération soudaine du véhicule. Accélérer avec précaution, en particulier sur chaussées glissantes et dans les virages.

Passage des rapports

Changer de rapport en fonction des besoins de conduite.

■ Positions du levier de vitesses

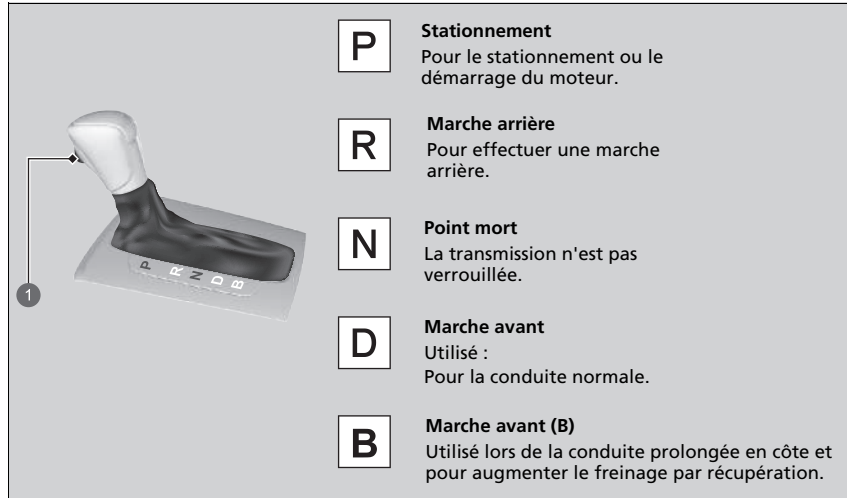

1 Bouton d'ouverture

P **Stationnement**
Pour le stationnement ou le démarrage du moteur.

R **Marche arrière**
Pour effectuer une marche arrière.

N **Point mort**
La transmission n'est pas verrouillée.

D **Marche avant**
Utilisé :
Pour la conduite normale.

B **Marche avant (B)**
Utilisé lors de la conduite prolongée en côte et pour augmenter le freinage par récupération.

⊠ Passage des rapports

⚠ ATTENTION

Le véhicule peut se mettre à rouler tout seul s'il est laissé sans surveillance sans que la position de stationnement ait été confirmée.

Un véhicule qui se déplace seul risque de provoquer un accident et entraîner de graves blessures, voire la mort.

Toujours garder le pied sur la pédale de frein jusqu'à vérification de la présence du symbole **P** sur l'indicateur de position de rapport.

Lorsque la batterie haute tension est complètement chargée, ou lorsque la température de la batterie haute tension est basse, le freinage par régénération peut devenir moins efficace.

Le mode d'alimentation ne peut pas passer de MARCHE à MOTEUR COUPE si le levier de vitesses n'est pas en position **P**.

Vous pouvez parfois avoir l'impression que le démarrage du véhicule prend plus de temps que d'habitude lorsque **R** est sélectionné ; relâcher la pédale de frein ou la pédale d'accélérateur. Cela peut se produire lorsque le niveau de la batterie haute tension est extrêmement faible, mais cela n'indique pas un dysfonctionnement du véhicule.

■ Changement de rapport

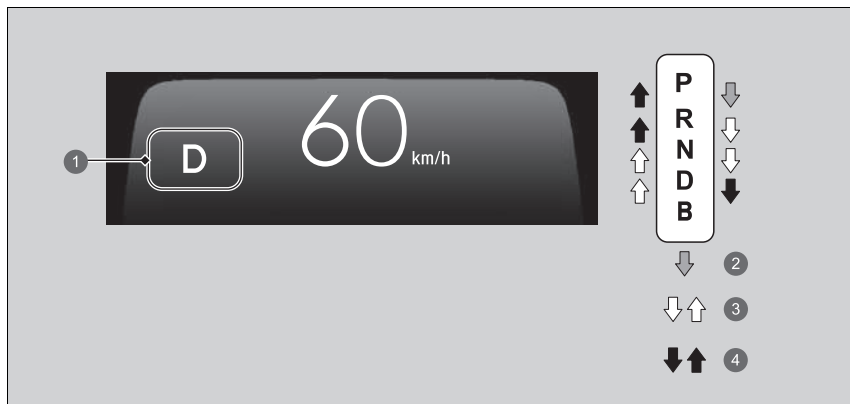

- 1 Indicateur de position de rapport (témoin du système de transmission)
- 2 Enfoncer la pédale de frein et appuyer sur le bouton d'ouverture du levier de vitesses pour déplacer le levier.
- 3 Déplacer le levier de vitesses sans appuyer sur le bouton d'ouverture.
- 4 Appuyer sur le bouton d'ouverture du levier de vitesses pour le déplacer.

» Changement de rapport

REMARQUE

Lorsque le rapport passe de **D** à **R** et inversement, s'arrêter complètement et maintenir la pédale de frein enfoncée.

Changer la position de rapport avant l'immobilisation complète du véhicule peut endommager la transmission.

Observer l'indicateur de position du levier de vitesses pour vérifier la position du levier avant de déplacer le véhicule.

Si l'indicateur de position de rapport actuellement sélectionné clignote simultanément, la transmission est défectueuse.

Eviter toute accélération soudaine et faire contrôler la boîte de vitesses par un concessionnaire dès que possible.

Lors du changement de rapport avec des températures extrêmement basses (-30 °C), il se peut qu'il y ait un décalage dans l'affichage du rapport. Toujours s'assurer que le bon rapport est enclenché avant de rouler.

Il peut arriver que le levier de vitesses ne puisse pas être déplacé si l'on appuie sur la pédale de frein alors que le bouton de verrouillage du levier de vitesses est enfoncé. Appuyer d'abord sur la pédale de frein.

Mode ECON

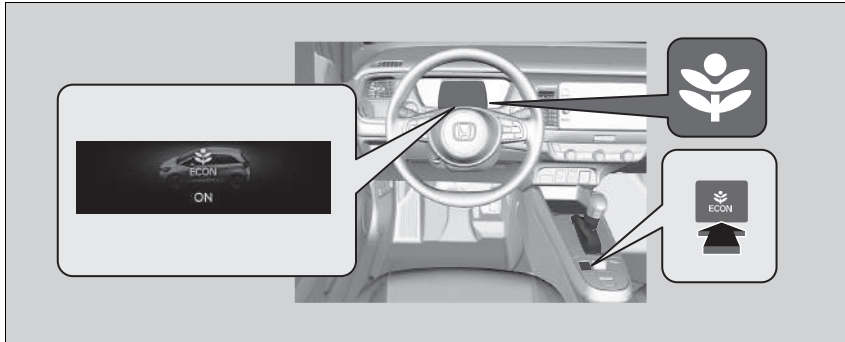

La touche **ECON** permet d'activer et de désactiver le mode ECON.

Le mode ECON contribue à réaliser des économies de carburant en ajustant l'efficacité du système de commande de la climatisation et de la réponse de la pédale d'accélérateur.

Pour activer et désactiver le mode ECON, appuyer sur la touche **ECON** lorsque le mode d'alimentation est réglé sur MARCHE.

Mode ECON

En mode ECON, le système de commande de la climatisation présente des fluctuations de température plus importantes.

En raison d'un freinage d'urgence ou des conditions de conduite, il se peut qu'il ne soit pas possible de changer de mode.

Système d'alerte sonore du véhicule

Alerte les piétons lorsqu'un véhicule est propulsé uniquement par électricité et que sa vitesse est inférieure ou égale à 25 km/h environ.

Limiteur de vitesse réglable

Ce dispositif permet de régler une vitesse maximale qui ne peut être dépassée, même en enfonçant la pédale d'accélérateur.

La limite de vitesse du véhicule est réglable entre 30 km/h et 250 km/h environ.

Comment l'utiliser

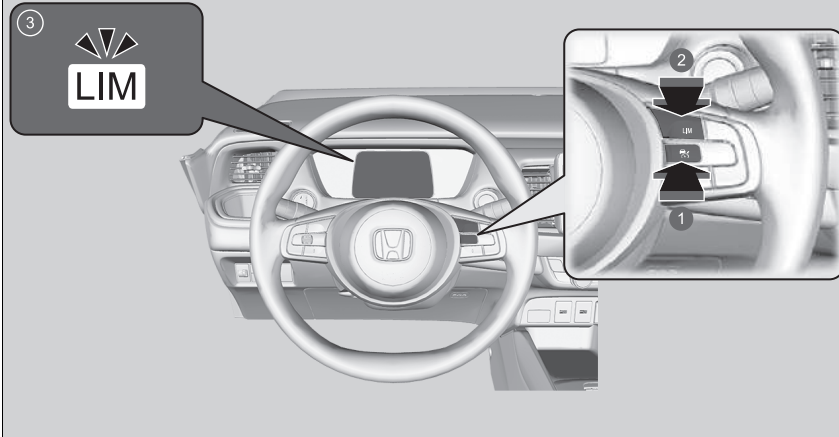

- 1 Appuyer sur la touche  au volant.
- 2 Si un autre témoin s'allume, appuyer sur la touche **LIM** pour passer au limiteur de vitesse réglable.
- 3 **Le témoin du limiteur de vitesse réglable (blanc) est allumé sur la jauge.**
Le limiteur de vitesse réglable est prêt à l'utilisation.

⚠ Limiteur de vitesse réglable

⚠ ATTENTION

Le limiteur de vitesse réglable a des limites. Il est de la responsabilité du conducteur de régler la vitesse du véhicule afin de respecter la limite de vitesse réelle et de conduire le véhicule en toute sécurité.

⚠ ATTENTION

Ne pas appuyer sur la pédale d'accélérateur plus que nécessaire. Maintenir une position appropriée sur la pédale d'accélérateur en fonction de la vitesse du véhicule.

Il est possible que le limiteur de vitesse réglable ne puisse conserver la vitesse réglée dans une descente. Si ceci se produit, ralentir en appuyant sur la pédale de frein.

Lorsque le conducteur n'utilise pas le limiteur de vitesse réglable : désactiver le limiteur de vitesse réglable en appuyant sur la touche .

Il n'est pas possible d'utiliser simultanément le limiteur de vitesse réglable et les systèmes ci-dessous.

- Régulateur de vitesse adaptatif (ACC) avec maintien de distance de sécurité à basse vitesse
- Limiteur de vitesse intelligent

Pour fixer la limite de vitesse

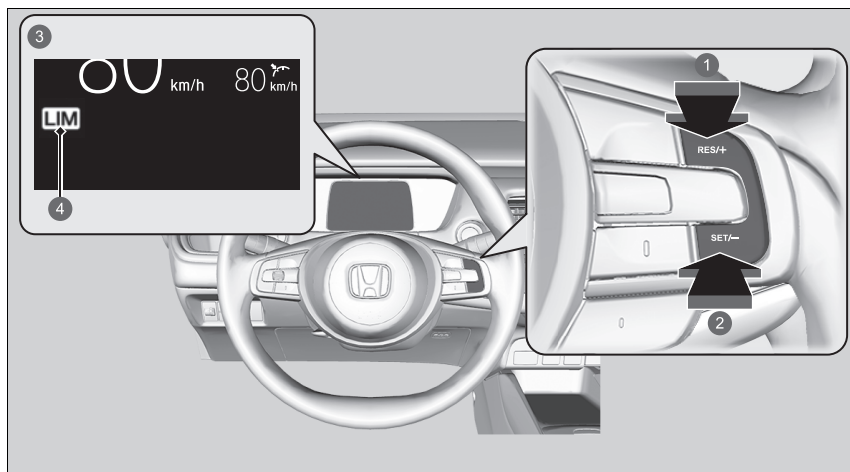

- 1 Touche **RES/+**
- 2 Touche **SET/-**
- 3 Ce témoin s'allume lorsque le limiteur de vitesse réglable est actionné.
- 4 Témoin du limiteur de vitesse réglable (vert)

- Retirer le pied de la pédale et appuyer sur la touche **SET/-** lorsque la vitesse souhaitée est atteinte.
Aussitôt la touche **SET/-** relâchée, la limite de vitesse est fixée et le limiteur de vitesse réglable est activé. La limite de vitesse s'affiche.
- Il est possible de régler la limite de vitesse réglée en appuyant sur la touche **RES/+**.

▶▶ Pour fixer la limite de vitesse

Si le réglage de la limite de vitesse s'effectue en conduisant à moins de 30 km/h, la limite de vitesse est réglée sur 30 km/h.

Le signal sonore retentit et la limite de vitesse affichée clignote si la vitesse du véhicule dépasse la limite de 3 km/h ou plus dans une descente abrupte.

Le limiteur de vitesse réglable se règle sur la vitesse actuelle si elle est supérieure à la limite de vitesse préalablement réglée lorsque la touche **RES/+** est actionnée.

La vitesse réglée affichée peut basculer entre km/h et mph sur l'interface d'information du conducteur* ou sur l'écran Audio/Informations*.

- ▶ **Changer les unités** P. 152
- ▶ **Paramètres*** P. 154
- ▶ **Fonctions personnalisées** P. 345

■ Pour régler la limite de vitesse

Augmenter ou diminuer la limite de vitesse du véhicule à l'aide des touches **RES/+** ou **SET/-** situées sur le volant.

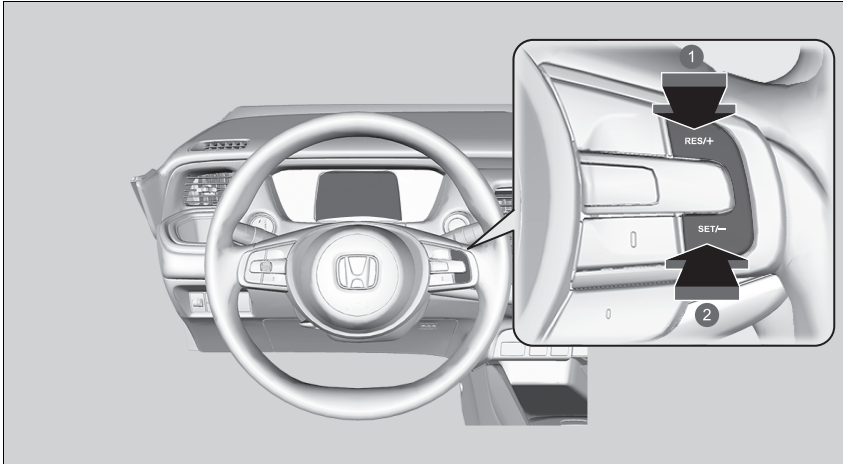

- ❶ Pour augmenter la vitesse
- ❷ Pour diminuer la vitesse

- A chaque pression sur la touche, la limite de vitesse augmente ou diminue par incréments de 1 km/h.
- Si l'on maintient le bouton enfoncé, la limite de vitesse augmente ou diminue par incréments de 10 km/h toutes les 0,5 seconde jusqu'à ce que la limite du système soit atteinte.
- Le véhicule accélère ou décélère jusqu'à ce que la limite de vitesse soit atteinte.

■ Dépassement momentané de la limite de vitesse

La limite de vitesse peut être dépassée, pour cela il faut enfoncer complètement la pédale d'accélérateur.

- La limite de vitesse affichée clignote.
- Le signal sonore retentit une fois que la limite de vitesse a été dépassée.

» Dépassement momentané de la limite de vitesse

Le signal sonore retentit lorsque la vitesse du véhicule dépasse la limite de vitesse programmée et que la pédale d'accélérateur est complètement enfoncée.

Le limiteur de vitesse réglable se remet à fonctionner dès que la vitesse du véhicule est inférieure à la limite de vitesse réglée.

Pour annuler

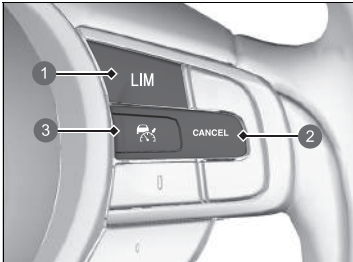

- ① Touche **LIM**
- ② Touche **CANCEL**
- ③ Touche 

Pour annuler le limiteur de vitesse réglable, effectuer l'une des actions suivantes :

- Appuyer sur le bouton **CANCEL**.
- Appuyer sur la touche .
- Appuyer sur la touche **LIM**.

►► Pour annuler

Le limiteur de vitesse réglable passe au régulateur de vitesse adaptatif (ACC) avec maintien de distance de sécurité à basse vitesse ou au limiteur de vitesse intelligent si la touche **LIM** est enfoncée.

Reprise de la vitesse réglée précédemment :
touche **CANCEL**, la vitesse réglée précédemment est affichée sur la jauge en gris.

En appuyant sur la touche **RES/+**, le limiteur de vitesse réglable est activé avec la vitesse affichée. Lorsque le limiteur de vitesse réglable est réglé sur la vitesse actuelle si elle est supérieure à la limite de vitesse préalablement définie lorsque la touche **RES/+** est actionnée.

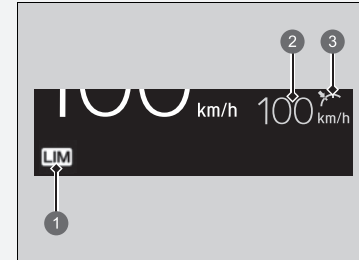

- ① Témoin du limiteur de vitesse réglable (blanc)
- ② Vitesse réglée précédemment (gris)
- ③ Etat du réglage (gris)

▶▶ Pour annuler

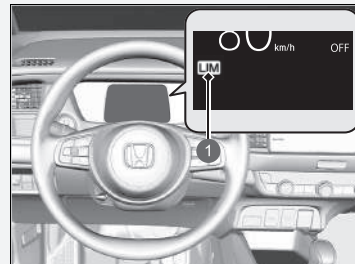

- 1 Témoin du limiteur de vitesse réglable (blanc)

Si le système présente une anomalie lors de l'utilisation du limiteur de vitesse réglable, le signal sonore retentit et le témoin **OFF** s'allume. Le limiteur de vitesse réglable est désactivé.

Limiteur de vitesse intelligent

Règle automatiquement la limite de vitesse détectée par le système de reconnaissance des panneaux de signalisation (TSR). Et la limite de vitesse ne peut pas être dépassée, même si la pédale d'accélérateur est enfoncée. Si l'on appuie à fond sur l'accélérateur, il est possible de dépasser la limite de vitesse.

➤ **Système de reconnaissance des panneaux de signalisation** P. 487

ⓘ Limiteur de vitesse intelligent

⚠ ATTENTION

Le limiteur de vitesse intelligent a des limites. Le limiteur de vitesse intelligent peut se définir lui-même sur une vitesse supérieure ou inférieure à la vitesse limite réelle ou peut ne pas fonctionner, en particulier lorsque le système de reconnaissance des panneaux de signalisation ne fonctionne pas correctement ou qu'une route ne comporte aucun panneau de limite de vitesse. Il est toujours de votre responsabilité de régler la vitesse du véhicule afin de respecter la limite de vitesse réelle et de conduire le véhicule en toute sécurité.

En fonction de la pression appliquée sur la pédale d'accélérateur, le véhicule va accélérer jusqu'à ce qu'il atteigne la vitesse identifiée par le système de reconnaissance des panneaux de signalisation.

Comment l'utiliser

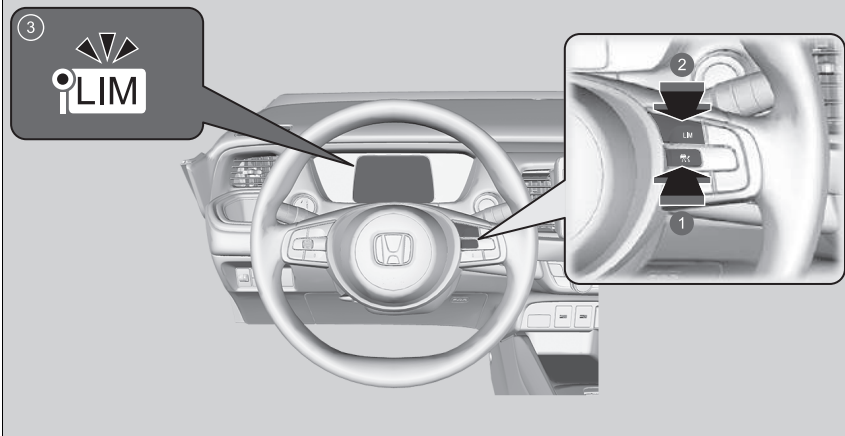

- 1 Appuyer sur la touche  au volant.
- 2 Si un autre témoin s'allume, appuyer sur la touche **LIM** pour passer au limiteur de vitesse intelligent.
- 3 **Le témoin du limiteur de vitesse intelligent (blanc) est allumé sur la jauge.**
Le limiteur de vitesse intelligent est prêt à l'utilisation.

►► Limiteur de vitesse intelligent

Ce système est conçu pour détecter les panneaux qui suivent les normes de la convention de Vienne. Il est possible que le système ne détecte pas tous les panneaux, mais aucun panneau se trouvant sur le bord de la route ne doit être ignoré. Le système ne fonctionne pas avec la signalisation de tous les pays, ni dans tous les cas.

 **Système de reconnaissance des panneaux de signalisation P. 487**

Si le limiteur de vitesse intelligent est réglé sur la mauvaise limite de vitesse, essayer l'une des solutions suivantes :

Pour annuler

- Appuyer sur le bouton **CANCEL**.

- Appuyer sur la touche .

- Appuyer sur la touche **LIM**.

Pour dépasser la limite de vitesse temporairement

- Enfoncer complètement la pédale d'accélérateur.

Il est possible que le limiteur de vitesse intelligent ne puisse conserver la vitesse réglée dans une descente. Si ceci se produit, ralentir en appuyant sur la pédale de frein.

Lorsque le limiteur de vitesse intelligent n'est pas utilisé, éteindre le limiteur de vitesse intelligent en appuyant sur la touche .

Il n'est pas possible d'utiliser le limiteur de vitesse intelligent et le régulateur de vitesse adaptatif (ACC) avec maintien de distance de sécurité à basse vitesse ou le limiteur de vitesse réglable en même temps.

Pour fixer la limite de vitesse

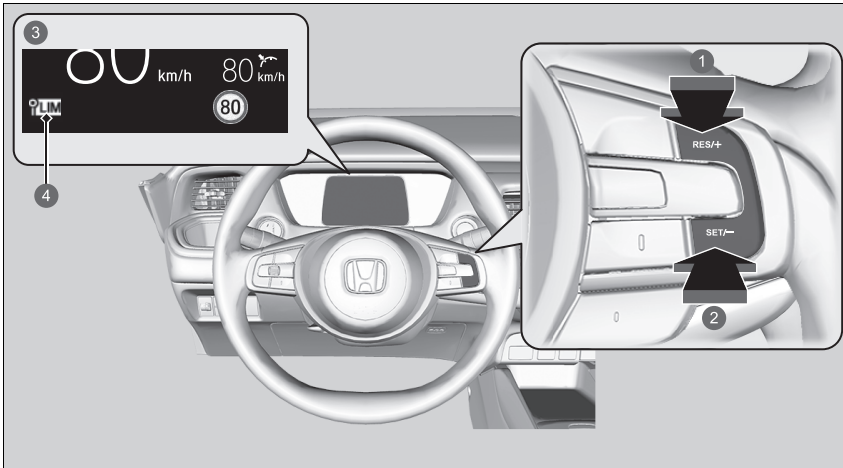

- 1 Touche **RES/+**
 - 2 Touche **SET/-**
 - 3 Témoin allumé lorsque le limiteur de vitesse intelligent est réglé sur la limite de vitesse détectée par le système de reconnaissance des panneaux de signalisation (TSR).
 - 4 Témoin du limiteur de vitesse intelligent (vert)
- Aussitôt la touche **SET/-** ou la touche **RES/+** relâchée, le limiteur de vitesse intelligent est réglé sur la limite de vitesse détectée par le système de reconnaissance des panneaux de signalisation (TSR). La limite de vitesse s'affiche.

Limiteur de vitesse intelligent

Ne pas utiliser le limiteur de vitesse intelligent dans les zones où les unités de mesure diffèrent de celles utilisées par le limiteur de vitesse intelligent.

Changer la mesure affichée du réglage de la vitesse du véhicule afin d'utiliser les mêmes unités que les zones de conduite.

- **Changer les unités** P. 152
- **Paramètres*** P. 154
- **Fonctions personnalisées** P. 345

Pour fixer la limite de vitesse

Si le limiteur de vitesse intelligent est réglé alors que la limite de vitesse détectée par le système de reconnaissance des panneaux de signalisation (TSR) est inférieure à 30 km/h, les fonctions de limitation de vitesse et d'avertissement peuvent basculer en mode pause.

Si la vitesse du véhicule est supérieure à la limite de vitesse détectée par le système de reconnaissance des panneaux de signalisation (TSR), le véhicule décélère lentement jusqu'à atteindre la limite de vitesse ou moins. Si nécessaire, ralentir en appuyant sur la pédale de frein.

Et le signal sonore retentit et la limite de vitesse affichée clignote si la vitesse du véhicule dépasse la limite de 3 km/h ou plus.

* Non disponible sur tous les modèles

■ **Lorsque le système de reconnaissance des panneaux de signalisation (TSR) détecte un nouveau panneau de signalisation de limite de vitesse**

Le limiteur de vitesse intelligent est réglé sur la nouvelle limite de vitesse détectée par le système de reconnaissance des panneaux de signalisation (TSR).

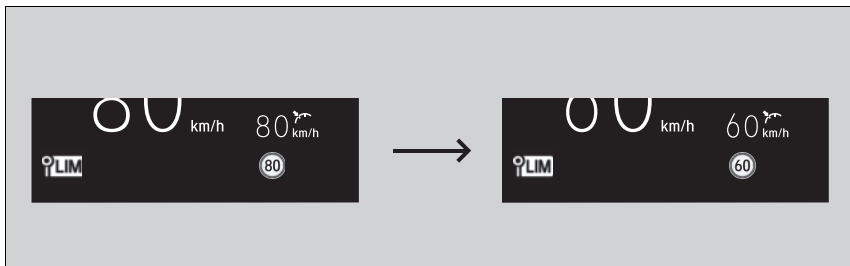

■ **Les fonctions de limitation de vitesse et d'avertissement peuvent passer en mode pause s'il n'y a pas de panneau de signalisation de limite de vitesse sur l'écran du système de reconnaissance des panneaux de signalisation (TSR) lorsque :**

- La fin d'une limite de vitesse ou autre est détectée.
- Le véhicule entre/sort d'une autoroute ou d'une voie rapide.
- Le véhicule prend un tournant avec le clignotant pour changer de direction à une intersection.



▶▶ Pour fixer la limite de vitesse

Le limiteur de vitesse intelligent peut également passer en mode pause lorsque le système de reconnaissance des panneaux de signalisation (TSR) détecte uniquement des panneaux de signalisation de limite de vitesse complémentaires.

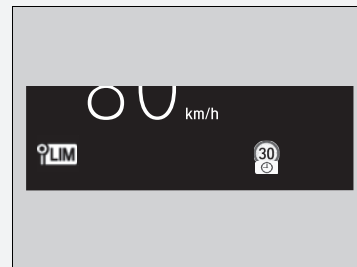

■ **Lorsque le système de reconnaissance des panneaux de signalisation (TSR) détecte le panneau de signalisation de limite de vitesse alors que le limiteur de vitesse intelligent est mis en pause**

Les fonctions de limitation de vitesse et d'avertissement sont rétablies automatiquement.

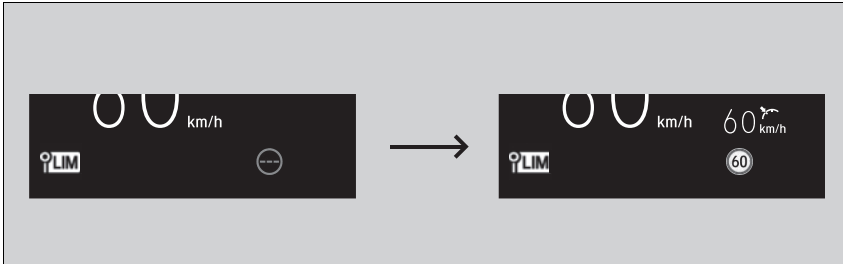

■ **Lorsque le système de reconnaissance des panneaux de signalisation (TSR) ne détecte pas le panneau de signalisation de limite de vitesse pendant un moment alors que le limiteur de vitesse intelligent est activé**

Pendant la conduite, lorsque le système de reconnaissance des panneaux de signalisation (TSR) ne détecte aucun panneau de signalisation de limite de vitesse, le système de reconnaissance des panneaux de signalisation (TSR) peut n'afficher aucune limite de vitesse.

Cependant, les fonctions du limiteur de vitesse intelligent continuent.

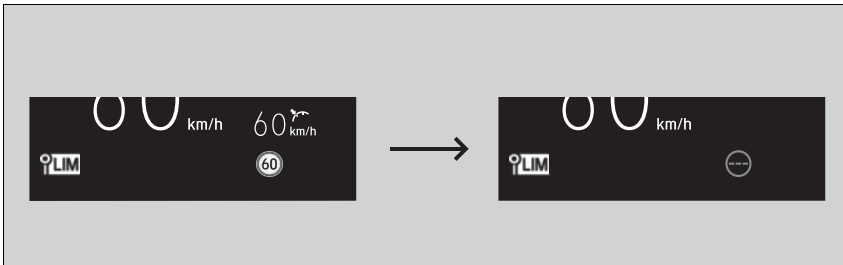

■ Pour régler la limite de vitesse

Augmenter ou diminuer la limite de vitesse du véhicule à l'aide des touches **RES/+** ou **SET/-** situées sur le volant.

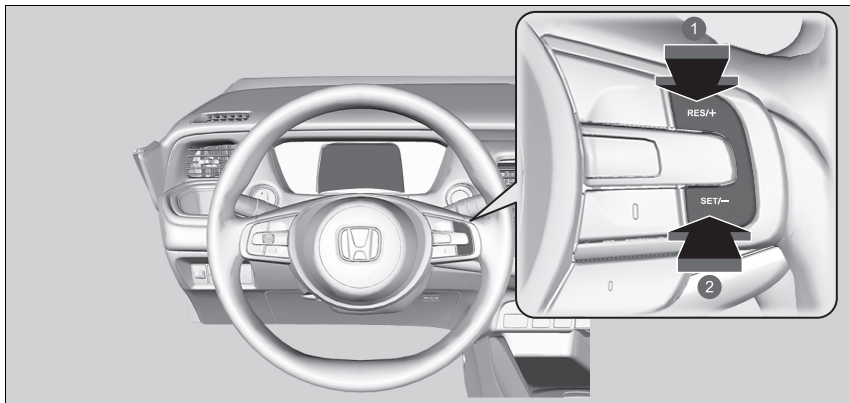

- 1 Pour augmenter la vitesse
- 2 Pour diminuer la vitesse

- A chaque pression sur la touche, la limite de vitesse augmente ou diminue par incréments d'environ 1 km/h.
- Il est possible d'augmenter la limite de vitesse de +10 km/h sur la base de la limite de vitesse que le système de reconnaissance des panneaux de signalisation (TSR) détecte.
- Il est possible de diminuer la limite de vitesse de -10 km/h sur la base de la limite de vitesse que le système de reconnaissance des panneaux de signalisation (TSR) détecte.
- Il est possible d'accélérer jusqu'à atteindre la vitesse définie. Si la vitesse du véhicule est supérieure à la limite de vitesse détectée par le système de reconnaissance des panneaux de signalisation, le véhicule décélère lentement jusqu'à atteindre la limite de vitesse.

►► Pour régler la limite de vitesse

Un écart inférieur ou supérieur à la limite de vitesse est automatiquement remis à zéro lorsque le système de reconnaissance des panneaux de signalisation (TSR) détecte un nouveau panneau de signalisation de limite de vitesse.

Il n'est pas possible de diminuer la limite de vitesse à moins de 30 km/h.

Dépassement momentané de la limite de vitesse

La limite de vitesse peut être dépassée en enfonçant complètement la pédale d'accélérateur.

- La limite de vitesse affichée clignote.
- Le signal sonore retentit une fois que la limite de vitesse a été dépassée.

Pour annuler

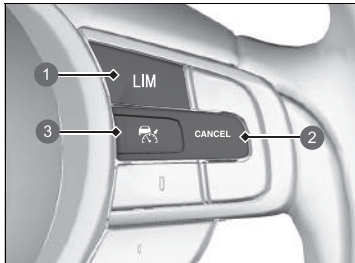

- ① Touche **LIM**
- ② Touche **CANCEL**
- ③ Touche

Pour annuler le limiteur de vitesse intelligent, effectuer l'une des actions suivantes :

- Appuyer sur le bouton **CANCEL**.
- Appuyer sur la touche .
- Appuyer sur la touche **LIM**.

►► Dépassement momentané de la limite de vitesse

Le signal sonore retentit lorsque la vitesse du véhicule dépasse la limite de vitesse programmée et que la pédale d'accélération est complètement enfoncée.

Le limiteur de vitesse intelligent se remet à fonctionner dès que la vitesse du véhicule est inférieure à la limite de vitesse de consigne.

►► Pour annuler

Le limiteur de vitesse intelligent passe au régulateur de vitesse adaptatif (ACC) avec maintien de distance de sécurité à basse vitesse ou au limiteur de vitesse réglable si la touche **LIM** est enfoncée.

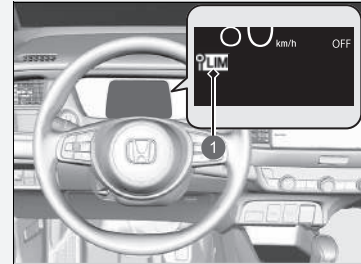

- ① Témoin du limiteur de vitesse intelligent (blanc)

En cas de problème avec le système ou le système de reconnaissance des panneaux de signalisation (TSR) lors de l'utilisation du limiteur de vitesse intelligent, un signal sonore retentit et le témoin **OFF** s'allume. Le limiteur de vitesse intelligent est désactivé.

► **Système de reconnaissance des panneaux de signalisation** P. 487

Système d'assistance à la stabilité du véhicule (VSA)

Le système VSA aide à stabiliser le véhicule dans les virages lorsque le véhicule tourne trop ou pas assez. Il permet également de préserver l'adhérence sur des surfaces glissantes. Pour ce faire, il régule la puissance du moteur et du moteur électrique et serre les freins de manière appropriée.

Fonctionnement du système VSA

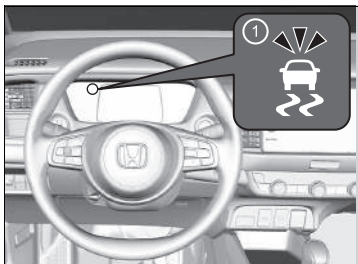

1 Témoin VSA

Lorsque le système VSA est activé, il est possible que le moteur et le moteur électrique ne répondent pas aux sollicitations de l'accélérateur. Un bruit en provenance du circuit hydraulique est également perceptible. Le témoin clignote.

► Système d'assistance à la stabilité du véhicule (VSA)

Le système VSA peut ne pas fonctionner correctement si le type et la taille des pneumatiques ne sont pas identiques. S'assurer que la taille et le type des pneumatiques sont tous identiques et que la pression est conforme aux spécifications.

Lorsque l'indicateur de système VSA s'allume et reste allumé en cours de conduite, le système est probablement défectueux. Bien que cela n'affecte en rien la conduite normale du véhicule, il convient de faire immédiatement contrôler le véhicule par un concessionnaire.

Le système VSA ne peut pas améliorer la stabilité du véhicule dans toutes les situations de conduite et ne contrôle pas l'ensemble du système de freinage. Il convient de toujours conduire et négocier les virages à une vitesse adaptée aux conditions de conduite et de conserver une marge de sécurité suffisante.

La fonction principale du système VSA est généralement appelée contrôle électronique de la stabilité (ESC). Le système comprend également une fonction antipatinage.

Les témoins du régulateur de vitesse adaptatif (ACC) avec maintien de distance de sécurité à basse vitesse (orange), du système d'assistance à la stabilité du véhicule (VSA), de désactivation du système d'assistance à la stabilité du véhicule (VSA), du système d'avertissement de perte de pression/de basse pression des pneus et de l'assistance de sécurité (orange) peuvent s'allumer suite au rebranchement de la batterie.

Conduire sur une courte distance à plus de 20 km/h. Le témoin doit s'éteindre. S'il ne le fait pas, faire contrôler le véhicule par un concessionnaire.

Activation et désactivation du VSA

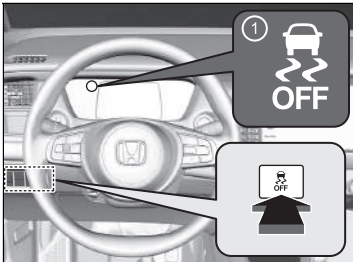

1 Témoin VSA OFF

Ce bouton se trouve sur le panneau de commandes côté conducteur. Pour désactiver partiellement les fonctionnalités/fonctions du système VSA, appuyer longuement sur le bouton jusqu'à entendre un signal sonore.

Le véhicule aura des capacités de freinage et de prise de virage normales, mais le système antipatinage perdra en efficacité.

Pour réactiver les fonctionnalités/fonctions du VSA, appuyer sur le bouton  jusqu'à ce qu'un signal sonore retentisse.

Le système d'assistance à la stabilité du véhicule s'active à chaque activation du système d'alimentation, même s'il était désactivé lors de la dernière utilisation du véhicule.

Systeme d'assistance à la stabilité du véhicule (VSA)

Dans certaines situations exceptionnelles, lorsque le véhicule s'est enfoncé dans la boue ou la neige peu profonde, il peut s'avérer plus facile de le dégager en désactivant temporairement le système VSA.

Lorsque la touche  est enfoncée, la fonction de commande de traction devient moins efficace. Cela permet aux roues de tourner plus librement à vitesse lente. Tenter uniquement de dégager le véhicule avec le système VSA désactivé lorsqu'il s'avère impossible de le dégager avec le système VSA activé.

Veiller à réactiver le système VSA aussitôt le véhicule dégagé. Nous déconseillons la conduite du véhicule lorsque le système VSA est désactivé.

Il est possible que vous entendiez un bruit de moteur provenant du compartiment moteur au cours des vérifications du système effectuées immédiatement après avoir mis le système d'alimentation en marche ou pendant la conduite. Ceci est tout à fait normal.

Système d'assistance aux manœuvres

Applique un léger freinage sur les roues avant si nécessaire lorsque le conducteur tourne le volant, et contribue à maintenir la stabilité du véhicule et les performances en virage.

☒ Système d'assistance aux manœuvres

Le système d'assistance aux manœuvres ne peut pas améliorer la stabilité dans toutes les situations de conduite. Il convient de toujours conduire et négocier les virages à une vitesse adaptée aux conditions de conduite et de conserver une marge de sécurité suffisante.

Lorsque le témoin VSA s'allume et reste allumé pendant la conduite, le système d'assistance aux manœuvres ne s'active pas.

Il est possible d'entendre un bruit provenant du compartiment moteur lorsque le système d'assistance aux manœuvres est activé. Ceci est tout à fait normal.

Système d'avertissement de perte de pression

Au lieu de mesurer directement la pression de chaque pneumatique, le système d'avertissement de perte de pression du véhicule surveille et compare le rayon de roulement et les caractéristiques de rotation de chaque roue et pneumatique pendant la conduite afin de déterminer si un ou plusieurs pneumatiques sont sous-gonflés de façon significative.

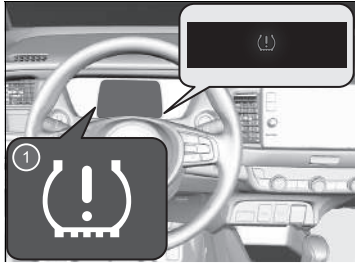

Cela entraîne l'activation du témoin du système d'avertissement de perte de pression/de basse pression des pneus et l'affichage d'un message sur la jauge.

1 Témoin du système d'avertissement de perte de pression/de basse pression des pneus

Initialisation du système d'avertissement de perte de pression

Démarrer l'initialisation du système d'avertissement de perte de pression dans chacun des cas suivants :

- Réglage de la pression d'un ou plusieurs pneus.
- Permutation des pneumatiques.
- Remplacement d'un ou plusieurs pneumatiques.

Avant d'initialiser le système d'avertissement de perte de pression :

- Régler la pression des pneus à froid sur l'ensemble des quatre pneus.

► **Contrôle des pneumatiques** P. 568

S'assurer que :

- Le véhicule est complètement arrêté.
- La transmission est en position **P**.
- Le mode d'alimentation est sur MARCHE.

► Système d'avertissement de perte de pression

Le système ne surveille pas les pneumatiques pendant la conduite à faible vitesse.

Les conditions telles que des températures ambiantes basses ou des changements d'altitude affectent directement la pression des pneus et peuvent entraîner l'activation du témoin du système d'avertissement de perte de pression/de basse pression des pneus.

La pression des pneus appliquée et contrôlée :

- Par temps chaud peut devenir insuffisante par temps froid.
- Par temps froid peut devenir excessive par temps chaud.

Le témoin du système d'avertissement de perte de pression/de basse pression des pneus ne s'allume pas en cas de gonflage excessif.

Le système d'avertissement de perte de pression peut ne pas fonctionner correctement si le type et la taille des pneumatiques ne sont pas identiques.

Veiller à utiliser des pneumatiques de type et de taille identiques.

► Contrôle et entretien des pneumatiques

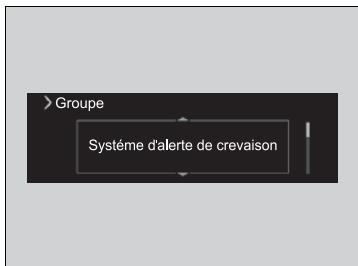
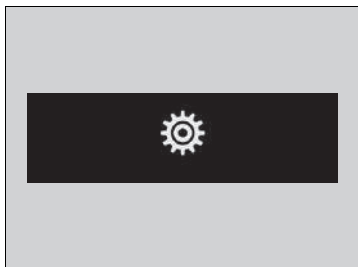
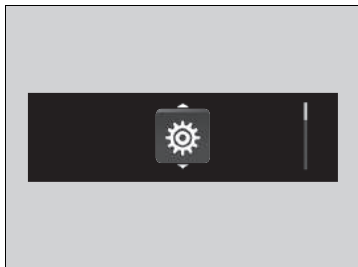

P. 568

Les témoins du régulateur de vitesse adaptatif (ACC) avec maintien de distance de sécurité à basse vitesse (orange), du système d'assistance à la stabilité du véhicule (VSA), de désactivation du système d'assistance à la stabilité du véhicule (VSA), du système d'avertissement de perte de pression/de basse pression des pneus et de l'assistance de sécurité (orange) peuvent s'allumer accompagnés d'un message sur la jauge suite au rebranchement de la batterie. Conduire sur une courte distance à plus de 20 km/h. Le témoin doit s'éteindre. S'il ne le fait pas, faire contrôler le véhicule par un concessionnaire.



Modèles avec audio couleur

Il est possible d'initialiser le système à partir des paramètres de l'interface d'information du conducteur.

1. Appuyer sur la touche  pour sélectionner , puis appuyer sur la molette de sélection gauche.
2. Faire tourner la molette de sélection gauche pour sélectionner , puis appuyer sur la molette de sélection gauche.
3. Tourner la molette gauche de sélection jusqu'à ce que **Système d'alerte de crevaison** apparaisse sur l'écran.
4. Appuyer sur la molette gauche de sélection.
 - L'affichage passe à l'écran de personnalisation des réglages, qui permet de sélectionner **Annuler** ou **Initialiser**.

►► Système d'avertissement de perte de pression

Le témoin du système d'avertissement de perte de pression/ de basse pression des pneus peut s'allumer avec un peu de retard ou ne pas s'allumer dans les conditions suivantes :

- Accélération et décélération rapides, ou de braquage du volant.
- Conduite sur routes enneigées ou glissantes.
- Utilisation de chaînes.

Le témoin du système d'avertissement de perte de pression/ de basse pression des pneus peut s'allumer dans les conditions suivantes :

- Les pneumatiques sont soumis à une charge plus importante et moins bien répartie que lors de l'initialisation.
- Utilisation de chaînes.

►► Initialisation du système d'avertissement de perte de pression

- Le processus d'initialisation nécessite environ 30 minutes de conduite à une vitesse comprise entre 40-100 km/h.
- Pendant cette période, si le mode d'alimentation est mis en position MARCHE et que le véhicule ne se déplace pas dans les 45 secondes, le témoin de basse pression des pneus s'allume brièvement. Ceci est normal et indique que le processus d'initialisation n'est pas encore terminé.

Si des chaînes sont montées, les déposer avant de procéder à l'initialisation du système d'alerte de dégonflage.

Si le témoin du système d'avertissement de perte de pression/ de basse pression des pneus s'allume alors que des pneus de dimensions normales et bien gonflés sont montés, faire contrôler le véhicule par un concessionnaire.

Il est recommandé de remplacer les pneus par des pneus de même marque, même modèle et mêmes dimensions que les originaux. Consulter un concessionnaire pour plus de détails.

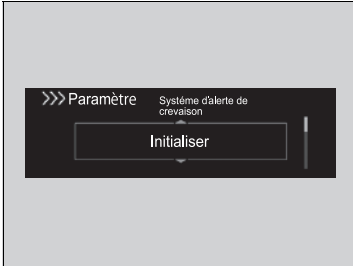

5. Tourner la molette gauche de sélection et sélectionner **Initialiser**, puis appuyer sur la molette gauche de sélection.
 - L'écran **Terminé** s'affiche, puis l'affichage revient à l'écran de personnalisation des réglages.
- Si le message **Echec** s'affiche, répéter l'étape 5.
 - Le processus d'initialisation se termine automatiquement.

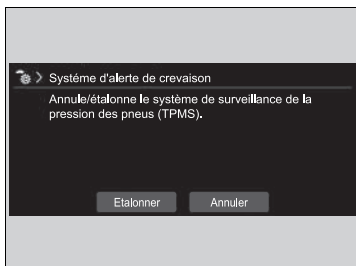
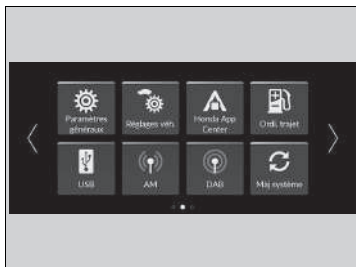

Modèles avec affichage audio

Il est possible d'initialiser le système à partir de la fonction personnalisée de l'écran Audio/ Informations.

1. Régler le mode d'alimentation sur MARCHÉ.
2. Appuyer sur la touche .
3. Sélectionner **Réglages véh.**

4. Sélectionner **d'alerte de crevaison.**

5. Sélectionner **Étalonner** ou **Annuler**.
 - Si le message **Impossible de lancer l'étalonnage** apparaît, répéter l'étape 5.
 - Le processus d'initialisation se termine automatiquement.

Système de surveillance de l'angle mort*

Conçu pour détecter des véhicules au sein de zones d'alerte spécifiées, adjacentes à votre véhicule, tout particulièrement dans les espaces difficilement visibles, communément appelés « angles morts ». Lorsque le système détecte des véhicules venant de derrière dans des voies adjacentes, le voyant approprié s'allume pendant quelques secondes pour aider le conducteur lors d'un changement de voie.

ⓘ Système de surveillance de l'angle mort*

⚠ ATTENTION

Toujours confirmer visuellement qu'il n'y a pas de danger à changer de voie avant de procéder pour éviter tout accident ou toute blessure grave, voire mortelle.



Ne pas compter uniquement sur le système de surveillance de l'angle mort (BSI) lors du changement de voie.

Toujours regarder dans les rétroviseurs, des deux côtés du véhicule et derrière, afin de vérifier la position d'autres véhicules avant de changer de voie.

Rappels importants concernant la sécurité

Comme tous les systèmes d'assistance, le système de surveillance de l'angle mort a ses limites. Dépendre de manière excessive du système de surveillance de l'angle mort peut entraîner une collision.

Le système est uniquement destiné à améliorer le confort. Même si un obstacle se trouve dans la zone d'alerte, les cas de figure suivants peuvent se produire.

- Le témoin d'alerte du système de surveillance de l'angle mort peut ne pas s'allumer en raison d'une obstruction (éclaboussures, etc.), même sans que l'interface d'information du conducteur  ne s'affiche.
- Le témoin d'alerte du système de surveillance de l'angle mort (BSI) peut s'allumer même si le message  s'affiche.

■ Fonctionnement du système

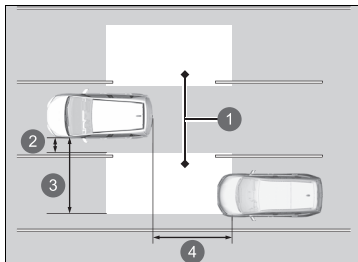

- ① Zone d'alerte
- ② Environ 0,5 m
- ③ Environ 3 m
- ④ Environ 3 m

- Les capteurs radar détectent un véhicule dans la zone d'alerte quand le véhicule se déplace en marche avant à 20 km/h ou plus.
- Capteurs radar : sous les coins du pare-chocs arrière

☒ Système de surveillance de l'angle mort*

Vous pouvez désactiver l'alerte sonore à l'aide de l'écran audio/information.

☒ Fonctions personnalisées P. 345

Le témoin d'alerte du système de surveillance de l'angle mort peut ne pas s'allumer dans les conditions suivantes :

- Un véhicule ne reste pas en zone d'alerte pendant plus de deux secondes.
- Un véhicule est garé sur une voie latérale.
- La différence de vitesse entre le véhicule conduit et le véhicule dépassé est supérieure à 10 km/h.
- Un objet non détecté par les capteurs radar approche ou dépasse le véhicule.
- Un véhicule se trouvant dans la voie adjacente est une motocyclette ou un autre véhicule de petite taille.

■ Lorsque le système détecte un véhicule

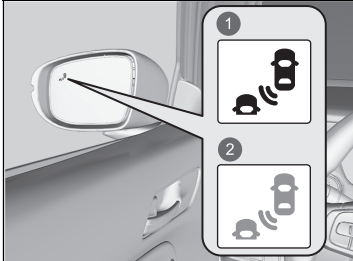

1 S'allume

2 Clignote

Indicateur d'alerte du système de surveillance de l'angle mort (BSI) :
Situé sur le rétroviseur extérieur des deux côtés.

S'allume lorsque :

- Un véhicule pénètre dans la zone d'alerte par derrière pour dépasser votre véhicule avec une différence de vitesse ne dépassant pas 50 km/h par rapport à votre véhicule.
- Le véhicule conduit dépasse un autre véhicule avec une différence de vitesse ne dépassant pas 20 km/h par rapport à celui-ci.

Clignote et un signal sonore retentit lorsque :

Le levier du clignotant est déplacé dans la direction du véhicule détecté. Le signal sonore retentit trois fois.

☒ Système de surveillance de l'angle mort*

Le système de surveillance de l'angle mort peut être affecté quand :

- Dans un virage à une intersection.
- Des objets (glissières, poteaux, arbres, etc.) sont détectés.
- Un objet qui ne reflète pas correctement les ondes radio, p. ex. une moto, se situe dans la zone d'alerte.
- La conduite a lieu sur une route sinueuse.
- Un véhicule se déplace d'une voie éloignée vers la voie adjacente.
- Le système capte des interférences électriques externes.
- Le pare-chocs arrière ou les capteurs n'ont pas été réparés correctement ou le pare-chocs arrière a été déformé.
- L'orientation des capteurs a été modifiée.
- Le temps est mauvais (pluie, neige et brouillard).
- La conduite a lieu sur une route accidentée.
- Lors d'un virage serré qui incline légèrement le véhicule.

Pour un fonctionnement correct du système de surveillance de l'angle mort (BSI) :

- Toujours garder la zone située autour du coin du pare-chocs arrière propre.
- Ne pas couvrir la zone située autour du coin du pare-chocs arrière d'étiquettes ou d'autocollants de quelque sorte que ce soit.
- Consulter un concessionnaire dans le cas où les capteurs radar ou la zone située autour du coin du pare-chocs arrière doivent être réparés ou si cette dernière a subi des chocs importants.

■ Activation et désactivation du système de surveillance de l'angle mort (BSI)

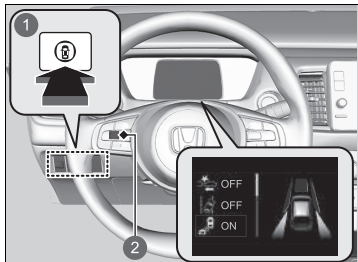

- 1 Commutateur d'assistance de sécurité
- 2 Molette gauche de sélection

Lors de l'activation et la désactivation du système de surveillance de l'angle mort (BSI), effectuer les opérations suivantes.

1. Appuyer sur le commutateur d'assistance de sécurité.
2. Tourner la molette gauche de sélection vers le symbole  et appuyer dessus.
 - ▶ Le message apparaît sur l'interface d'information du conducteur lorsque le système est activé ou désactivé.

Le système de surveillance de l'angle mort (BSI) peut être activé ou désactivé chaque fois que le mode d'alimentation est activé, en fonction du réglage précédemment sélectionné.

☒ Système de surveillance de l'angle mort*

Vous pouvez également sélectionner le contenu de l'assistance de sécurité sur l'interface d'information du conducteur.

- ☒ **Interface d'information du conducteur**
P. 140

Batterie haute tension

La batterie haute tension se décharge progressivement, même si le véhicule n'est pas utilisé. Par conséquent, si votre véhicule est immobilisé pendant une période prolongée, le niveau de charge de la batterie diminue. Maintenir un faible état de charge de la batterie pendant de longues périodes raccourcit la durée de vie de la batterie. Pour entretenir l'état de charge de la batterie, conduire votre véhicule pendant plus de 30 minutes au moins une fois tous les trois mois.

Des températures extrêmement élevées peuvent affecter la durée de vie de la batterie. Il est possible de minimiser ce phénomène en garant le véhicule à l'ombre pendant l'été.

⚠ Batterie haute tension

Veiller à ne pas laisser la batterie haute tension se décharger de manière excessive. Si le niveau de la batterie s'approche de zéro, il sera impossible de démarrer le système d'alimentation.

Honda Sensing est un système d'assistance au conducteur qui utilise une caméra avant à vision large fixée sur le côté intérieur du pare-brise, derrière le rétroviseur.

Honda Sensing dispose des fonctions suivantes.

■ **Les fonctions qui ne nécessitent pas l'utilisation du commutateur pour être activées**

- Système de freinage automatique d'urgence (CMBS) ➡ P. 435
- Système de détection du changement de voie ➡ P. 478
- Système de reconnaissance des panneaux de signalisation ➡ P. 487

■ **Les fonctions qui nécessitent l'utilisation du commutateur pour être activées**

- Régulateur de vitesse adaptatif (ACC) avec maintien de distance de sécurité à basse vitesse ➡ P. 447
- Système d'assistance au maintien dans la voie de circulation (LKAS) ➡ P. 467

■ **Commutateurs de fonctionnement de l'ACC avec maintien de distance de sécurité à basse vitesse/système d'assistance au maintien dans la voie de circulation**

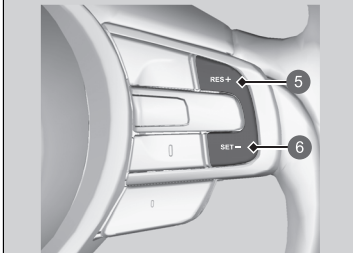
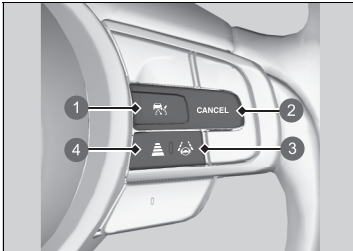

- ① Touche
- ② Touche **CANCEL**
- ③ Touche LKAS
- ④ Touche d'intervalle
- ⑤ Touche **RES/+**
- ⑥ Touche **SET/-**

■ **Touche**

Appuyer pour activer le mode veille de l'ACC avec maintien de distance de sécurité à basse vitesse. Ou appuyer pour annuler ces systèmes.

■ **Touche LKAS**

Appuyer pour activer le mode veille du système d'assistance au maintien dans la voie de circulation. Ou appuyer pour annuler ces systèmes.

■ **Touches RES/+ et SET/-**

Appuyer pour régler ou relancer l'ACC avec maintien de distance de sécurité à basse vitesse ou pour ajuster la vitesse du véhicule.

■ **Touche d'intervalle**

Appuyer pour modifier l'intervalle de maintien de distance de l'ACC avec maintien de distance de sécurité à basse vitesse.

■ **Touche CANCEL**

Appuyer pour annuler l'ACC avec maintien de distance de sécurité à basse vitesse.

Contenu de la jauge

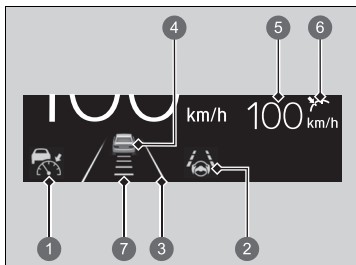

L'état actuel de l'ACC avec maintien de distance de sécurité à basse vitesse et du système d'assistance au maintien dans la voie de circulation peut être affiché.

- 1 Indique que l'ACC avec maintien de distance de sécurité à basse vitesse est prêt à être activé.
 - Vert : Le système est activé.
 - Blanc : Le système est en veille.
 - Orange : Le système présente une anomalie.
- 2 Indique que le système d'assistance au maintien dans la voie de circulation est prêt à être activé.
 - Vert : Le système est activé ou en veille.
 - Orange : Le système présente une anomalie.
- 3 Indique que le LKAS est activé et si des lignes de la voie de circulation sont détectées.
 - Lignes de délimitation de voie : Le système est activé.
 - Lignes de délimitation de voie doubles : Le système est en veille.
- 4 Indique si l'ACC avec maintien de distance de sécurité à basse vitesse a ou non détecté le véhicule qui précède.
- 5 Indique que l'ACC avec maintien de distance de sécurité à basse vitesse affiche la vitesse définie du véhicule.
 - Blanc : Réglage de la vitesse du véhicule
 - Gris : Vitesse réglée précédemment
- 6 Indique que l'ACC avec maintien de distance de sécurité à basse vitesse affiche le statut de réglage.
 - Vert : Le système est activé.
 - Gris : Le système n'est pas activé.
- 7 Indique que l'ACC avec maintien de distance de sécurité à basse vitesse affiche l'intervalle défini du véhicule.

Système de freinage automatique d'urgence (CMBS)

Peut vous aider en cas de risque de collision par l'arrière du véhicule avec un véhicule situé devant, un véhicule arrivant en face, des piétons ou un vélo (qui roule). Le système de prévention des collisions par freinage est conçu pour émettre un avertissement lorsqu'une collision potentielle est identifiée, ainsi que pour vous aider à réduire la vitesse, à éviter des collisions et à réduire au minimum leur gravité.

☒ Système de freinage automatique d'urgence (CMBS)

Rappels importants concernant la sécurité

Le système CMBS est conçu pour réduire la gravité d'une collision inévitable. Il ne permet pas d'empêcher une collision, ni d'arrêter le véhicule automatiquement. Il demeure de la responsabilité du conducteur d'actionner la pédale de frein et le volant en fonction des conditions de conduite.

Le système CMBS peut ne pas être activé ou ne pas détecter un véhicule situé devant dans certaines circonstances :

☒ **Conditions de déclenchement et limites du système CMBS** P. 440

Les informations relatives à la caméra équipée de ce système sont à la disposition de l'utilisateur.

☒ **Caméra avant à vision large** P. 494

Lorsque le CMBS est activé, il continue à fonctionner même si la pédale d'accélérateur est partiellement enfoncée. Cependant, il sera désactivé si la pédale d'accélérateur est enfoncée à fond.

■ Fonctionnement du système

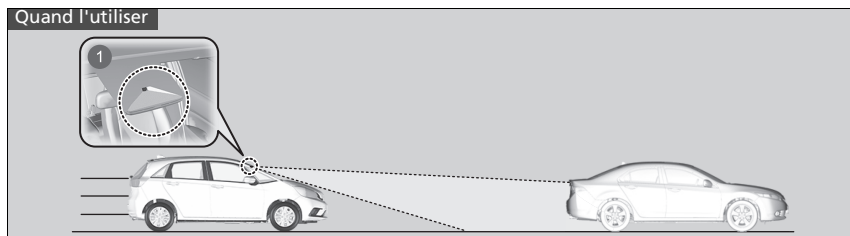

① La caméra se situe derrière le rétroviseur.

Le système commence à surveiller la route devant le véhicule lorsque sa vitesse est d'environ 5 km/h et qu'il est devancé par un véhicule, un piéton ou un vélo en mouvement.

Le système CMBS est activé dans les cas suivants :

- La différence de vitesse par rapport à un piéton, à un véhicule ou un vélo en mouvement détecté devant dépasse 5 km/h et il existe un risque de collision.
- Votre véhicule roule à environ 30 km/h ou moins et il existe un risque de collision frontale avec un véhicule arrivant en sens inverse si vous tournez à gauche*1/droite*2 à une intersection.
- La vitesse du véhicule est inférieure ou égale à environ 100 km/h et le système détecte un risque de collision avec :
 - Un véhicule arrivant en sens inverse ou à l'arrêt est détecté devant vous.
 - Un piéton ou un vélo en mouvement est détecté devant vous.

*1 : Modèle à conduite à gauche

*2 : Modèle à conduite à droite

► Fonctionnement du système

La caméra du système CMBS est également conçue pour détecter les piétons.

Cependant, il est possible que cette fonction de détection des piétons ne soit pas activée ou qu'elle ne détecte pas les piétons à l'avant du véhicule dans certaines circonstances. Se reporter aux conditions relatives aux limites de détection des piétons dans la liste.

► **Conditions de déclenchement et limites du système CMBS** p. 440

Le système de prévention des collisions par freinage s'annule lorsque le véhicule s'arrête ou si aucune collision potentielle n'est détectée.

Le système de prévention des collisions par freinage peut également être annulé lorsque le conducteur actionne le volant et le frein ou la pédale d'accélérateur pour éviter une collision.

■ Lors de l'activation du système



Le système émet des alertes visuelles et sonores en cas de risque de collision et s'arrête si la collision est évitée.

- ▶ Prendre les mesures appropriées pour éviter toute collision (freiner, changer de voie, etc.)

- ① Alertes visuelles
- ② Alerte sonore

Au premier niveau d'alerte de collision du système, il est possible, par le biais des options de l'interface d'information du conducteur* ou de l'écran Audio/Informations*, de modifier la distance entre les véhicules (**Loin/Normal/Proche**) à laquelle les alertes seront déclenchées.

➤ **Paramètres*** P. 154

➤ **Fonctions personnalisées** P. 345

■ Niveaux d'alerte de collision

Le système comporte trois niveaux d'alerte dans le cas d'une éventuelle collision. Toutefois, selon les circonstances, il est possible que le système CMBS ne puisse pas passer par tous les niveaux avant d'activer le dernier niveau.

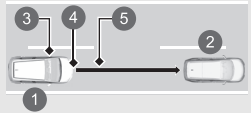
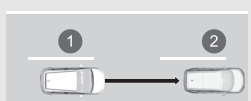
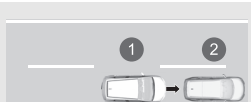
Distance entre les véhicules		CMBS		
		Les capteurs détectent un véhicule	AVERTISSEMENTS sonores et visuels	Arrêt
Niveau un		Il existe un risque de collision avec le véhicule situé devant.	En mode Loin , les alertes visuelles et sonores s'allument à une distance plus éloignée du véhicule précédent qu'en mode Normal , et sur Proche , à une distance plus courte qu'en mode Normal .	—
Niveau deux		Le risque de collision est accru, le délai de réponse est réduit.	Alertes sonores et visuelles.	Léger freinage
Niveau trois		Le système CMBS détermine que la collision est inévitable.		Freinage ferme

- ① Votre véhicule
- ② Véhicule situé devant
- ③ Loin
- ④ Normal
- ⑤ Proche

Activation et désactivation du système CMBS

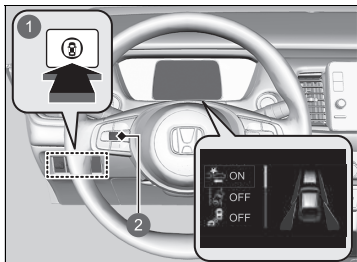

- 1 Commutateur d'assistance de sécurité
- 2 Molette gauche de sélection

Lors de l'activation et la désactivation du système de prévention des collisions par freinage, effectuer les opérations suivantes.

1. Appuyer sur le commutateur d'assistance de sécurité.
2. Tourner la molette gauche de sélection vers le symbole  et appuyer dessus.
 - ▶ Le message apparaît sur l'interface d'information du conducteur lorsque le système est activé ou désactivé.

Le système de freinage automatique d'urgence s'active à chaque activation du système d'alimentation, même s'il était désactivé lors de la dernière utilisation du véhicule.

Systeme de freinage automatique d'urgence (CMBS)

Le système CMBS peut être coupé automatiquement et le témoin d'assistance de sécurité (orange) peut s'allumer et rester allumé dans certains cas.

Conditions de déclenchement et limites du système CMBS P. 440

Le système de prévention des collisions par freinage reste désactivé pendant environ 15 secondes suite à l'activation du système d'alimentation.

Vous pouvez également sélectionner le contenu de l'assistance de sécurité sur l'interface d'information du conducteur.

Interface d'information du conducteur P. 140

Les témoins du régulateur de vitesse adaptatif (ACC) avec maintien de distance de sécurité à basse vitesse (orange), du système d'assistance à la stabilité du véhicule (VSA), du système d'assistance à la stabilité du véhicule (VSA) DESACTIVE, du système d'avertissement de perte de pression/de basse pression des pneus et de l'assistance de sécurité peuvent s'allumer en orange accompagnés d'un message sur la jauge lorsque le mode d'alimentation est réglé sur MARCHE suite au rebranchement de la batterie 12 V. Conduire sur une courte distance à plus de 20 km/h. Chaque témoin devrait s'éteindre. Si ce n'est pas le cas, faire contrôler le véhicule par un concessionnaire.

■ Conditions de déclenchement et limites du système CMBS

Le système peut s'éteindre automatiquement et le témoin d'assistance de sécurité (orange) peut s'allumer dans certaines circonstances. Quelques exemples de ces circonstances sont répertoriés ci-dessous. D'autres circonstances peuvent réduire certaines des fonctions CMBS.

📷 **Caméra avant à vision large** P. 494

■ Conditions environnementales

- Conduite par mauvais temps (pluie, brouillard, neige, etc.).
- Un passage soudain de l'ombre à la lumière, ou inversement, comme lors d'une entrée ou d'une sortie de tunnel ou les ombres d'arbres, de bâtiments, etc.
- Conduite lorsque le soleil est bas (par ex. à l'aube ou au crépuscule).
- Une forte lumière est réfléchi sur des véhicules, des piétons, des vélos en mouvement ou sur la chaussée.
- Le véhicule qui vous précède projette de l'eau ou de la neige fondue.
- En conduite de nuit ou dans un lieu sombre comme un tunnel (en raison de faibles conditions d'éclairage, des véhicules, piétons ou vélos en mouvement risquent de ne pas être éclairés).

■ Conditions difficiles sur la route

- Conduite sur des routes sinueuses, escarpées ou en pente.
- Il y a une couche d'eau ou de flaques sur la chaussée.
- Conduite sur des routes à ornières (routes enneigées ou routes sans revêtement, etc.).
- Votre véhicule est fortement secoué sur des chaussées irrégulières.

📷 Conditions de déclenchement et limites du système CMBS

Faire vérifier le véhicule par un concessionnaire en cas de comportement anormal du système (par ex., le message d'avertissement apparaît trop souvent).

■ Conditions de fonctionnement du véhicule

- Le véhicule est incliné en raison de bagages lourds dans le compartiment à bagages ou les sièges arrière.
- Les pneumatiques sont équipés de chaînes à neige.
- En conduite de nuit ou dans un endroit sombre (par ex., un tunnel) avec les phares éteints.
- L'avant de la caméra est recouvert de poussière, de brouillard, de pluie, de boue, de neige humide, de joints, d'accessoires, d'autocollants ou d'un film sur le pare-brise.
- Il y a des résidus sur le pare-brise provenant des essuie-glaces avant.
- Lorsque l'éclairage est faible en raison de poussière recouvrant les optiques de phares, ou en cas de mauvaise visibilité dans un endroit sombre en raison de phares mal réglés.
- Mauvais état des pneus ou des roues (taille incorrecte, taille ou construction non homogène, pneus sous ou surgonflés, etc.).
- La suspension a été modifiée.

■ **Exemples de limitations sur la détection correcte de la caméra en raison de l'état du véhicule qui vous précède, de véhicules arrivant en inverse, de piétons ou de vélos en mouvement**

- La distance entre votre véhicule et le véhicule qui vous précède, le véhicule venant en sens inverse, un piéton ou un vélo en mouvement devant vous est trop courte.
- Le véhicule qui vous précède, un véhicule arrivant en sens inverse, un piéton ou un vélo en mouvement vous coupe brusquement la route ou se met devant vous.
- Le vélo est arrêté.
- Le véhicule arrivant en sens inverse ou le véhicule qui vous précède est sur le côté.
- Lorsque le véhicule qui vous précède, un véhicule arrivant en sens inverse, un piéton ou un vélo en mouvement se fond dans le paysage, empêchant le système de les reconnaître.
- Lorsque plusieurs piétons ou vélos sont en mouvement en groupe devant vous.
- Lorsqu'un piéton ou un vélo en mouvement traverse la route trop rapidement.
- Un piéton ou un vélo en mouvement approche en sens opposé.
- Les phares du véhicule qui vous précède ou arrivant en sens inverse sont allumés d'un côté ou ne le sont pas sur l'un des côtés dans un endroit sombre.
- Lorsqu'un piéton est partiellement caché (têtes, membres, etc.) par des bagages.
- Lorsqu'un piéton est penché ou accroupi, a les mains levées ou est en train de courir.
- Lorsque le piéton mesure moins d'un mètre ou plus de deux mètres.
- Lorsque le piéton utilise une poussette ou un vélo.

⌘ **Système de freinage automatique d'urgence (CMBS)**

S'assurer que tous les pneus sont de taille, de type et de marque similaires, et qu'ils sont uniformément usés. Si vous utilisez des pneus de taille, de type, de marque ou de degré d'usure différents, le système risque de ne pas fonctionner correctement.

Ne pas modifier la suspension. Une modification de la hauteur du véhicule peut empêcher le système de fonctionner correctement.

■ Exemples d'autres limitations du fonctionnement ou de la détection du système

- Lorsque le véhicule situé devant est un deux-roues, un fauteuil roulant ou un autre véhicule de petite taille.
- Lorsqu'un véhicule est plus haut à l'arrière qu'à l'avant, tel que des camions ne transportant pas de charge ou un véhicule étroit.
- Lorsque le véhicule qui vous précède, le véhicule venant en sens inverse, un piéton ou un vélo en mouvement ne sont pas devant le véhicule.
- La distance entre votre véhicule et le véhicule qui vous précède, le véhicule venant en sens inverse, un piéton ou un vélo en mouvement devant vous est conséquente.
- Lorsque le véhicule ou le vélo en mouvement situé devant vous ralentit brusquement.
- Lorsque le conducteur actionne la pédale de frein et le volant pour éviter une collision.
- Lorsque vous vous approchez du véhicule qui vous précède, du véhicule venant en sens inverse, de piétons ou de vélos en mouvement tout en accélérant rapidement ou en utilisant le volant (sauf en tournant à gauche*¹/droite*² à une intersection, etc.)*³.
- Lorsque le vélo en mouvement est un vélo pour enfant, un vélo pliant, un modèle à trois roues ou un autre vélo doté de petits pneus ou un long vélo comme un tandem.
- Lorsque la caméra ne peut identifier correctement la forme du véhicule qui vous précède, du véhicule venant en sens inverse, d'un piéton ou d'un vélo en mouvement.
- Lorsque la garde au sol minimale d'un véhicule situé devant vous est extrêmement élevée.

*1 : Modèle à conduite à gauche

*2 : Modèle à conduite à droite

*3 : En cas de risque de collision frontale avec le véhicule venant en sens inverse dans un virage à gauche*¹/droite*², le système de prévention des collisions par freinage est activé. Toutefois, il peut ne pas être activé si vous tournez le volant brutalement.

■ Arrêt automatique

Le système CMBS peut être coupé automatiquement et le témoin d'assistance de sécurité (orange) peut s'allumer et rester allumé dans les cas suivants :

- Conduite sur une route de montagne ou hors-piste, ou sur route sinueuse pendant une période prolongée.
- Conduite par mauvais temps (pluie, brouillard, neige, etc.).
- Conduite avec le frein de stationnement serré.
- La température de la caméra devient trop élevée.
- L'avant de la caméra est recouvert de poussière, de brouillard, de pluie, de boue, de neige humide, de joints, d'accessoires, d'autocollants ou d'un film sur le pare-brise.
- Une condition de pneumatique anormale est détectée (taille incorrecte, pneu crevé, etc.).

Une fois que les conditions de l'arrêt du système CMBS se sont améliorées ou ont été éliminées (par nettoyage, par exemple), le système se rallume.

■ En cas de faible risque de collision

Même si le risque de collision est faible, le système de prévention des collisions par freinage peut être activé dans les conditions suivantes :

- Votre véhicule double ou s'approche d'un autre véhicule qui tourne à gauche ou à droite.
- Votre véhicule s'approche d'un véhicule situé devant et vous changez de voie pour doubler.
- Votre véhicule s'approche d'un autre véhicule à une intersection, etc.

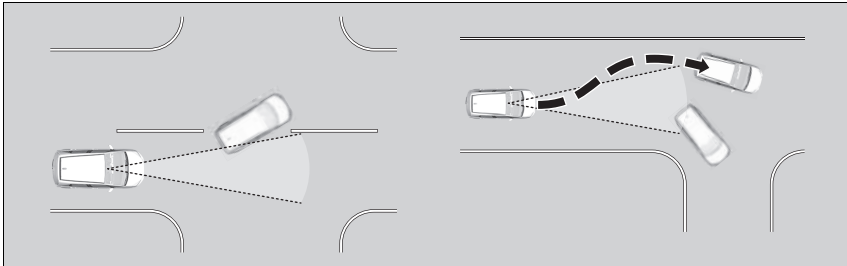

- Lors du passage par un portail étroit ou bas à une vitesse bien supérieure à la limite de vitesse.
- Quand il y a des panneaux de circulation ou des structures telles que des rails de protection à côté de la route le long d'un virage.

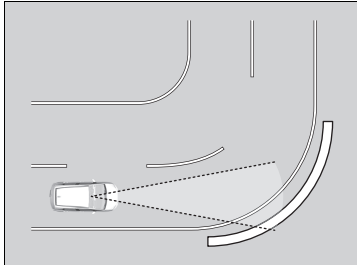

- Lors de la conduite dans les virages, votre véhicule se retrouve face à un véhicule roulant en sens inverse.

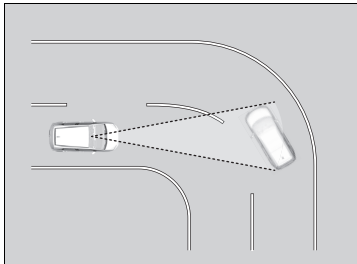

- En approchant de véhicules à l'arrêt ou des murs, par exemple lors du stationnement.

Régulateur de vitesse adaptatif (ACC) avec maintien de distance de sécurité à basse vitesse

Ce système permet de maintenir une vitesse de conduite constante et un intervalle spécifique par rapport au véhicule détecté à l'avant et, si le véhicule détecté s'arrête, il ralentit et stoppe votre véhicule sans maintien du pied sur la pédale de frein ou d'accélérateur.

Lorsque le système ACC avec maintien de distance de sécurité à basse vitesse ralentit votre véhicule en actionnant les freins, les feux stop du véhicule s'allument.

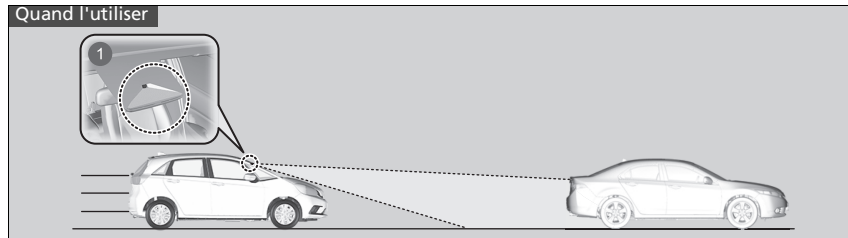

- ❶ La caméra se situe derrière le rétroviseur.
- Vitesse du véhicule pour le déclenchement de l'ACC avec maintien de distance de sécurité à basse vitesse : **Un véhicule est détecté devant vous avec l'ACC avec maintien de distance de sécurité à basse vitesse** - L'ACC avec maintien de distance de sécurité à basse vitesse fonctionne jusqu'à 180 km/h.
Aucun véhicule n'est détecté avec l'ACC avec maintien de distance de sécurité à basse vitesse - L'ACC avec maintien de distance de sécurité à basse vitesse fonctionne à 30 km/h et au-delà.
- Position du levier de vitesses pour le déclenchement de l'ACC avec maintien de distance de sécurité à basse vitesse : Sur **D**.

☒ Régulateur de vitesse adaptatif (ACC) avec maintien de distance de sécurité à basse vitesse

⚠ ATTENTION

L'utilisation incorrecte de l'ACC avec maintien de distance de sécurité à basse vitesse peut entraîner un accident.

Utiliser l'ACC avec maintien de distance de sécurité à basse vitesse uniquement sur autoroute et dans de bonnes conditions météorologiques.

⚠ ATTENTION

L'ACC avec maintien de distance de sécurité à basse vitesse a une capacité de freinage limitée et pourrait ne pas arrêter votre véhicule à temps pour éviter une collision si un véhicule s'arrête brusquement devant vous.

Toujours se tenir prêt à appuyer sur la pédale de frein si les conditions l'exigent.

Rappel important

Comme tout système, l'ACC avec maintien de distance de sécurité à basse vitesse a des limites. Utiliser la pédale de frein dès que nécessaire et toujours maintenir un intervalle de sécurité adéquat avec les autres véhicules.

Les informations relatives à la caméra équipée de ce système sont à la disposition de l'utilisateur.

☒ **Caméra avant à vision large** P. 494

■ Comment activer le système

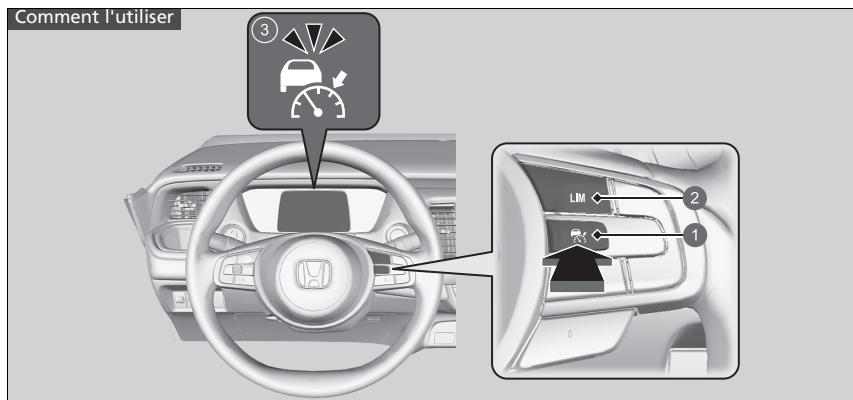

- 1 Touche Appuyer sur la touche au volant.
- 2 Touche **LIM**
Si un témoin différent est affiché, appuyer sur la touche **LIM** pour passer à l'ACC avec maintien de distance de sécurité à basse vitesse.
- 3 **L'indicateur (blanc) est allumé sur la jauge.**
L'ACC avec maintien de distance de sécurité à basse vitesse est prêt à l'emploi.

► Régulateur de vitesse adaptatif (ACC) avec maintien de distance de sécurité à basse vitesse

L'ACC avec maintien de distance de sécurité à basse vitesse risque de ne pas fonctionner correctement dans certaines conditions.

► Conditions et limitations de l'ACC avec maintien de distance de sécurité à basse vitesse P. 457

Ne pas utiliser l'ACC avec maintien de distance de sécurité à basse vitesse dans les conditions suivantes :

- Sur les routes ayant un trafic intense ou lors d'un trajet avec une circulation en accordéon.
- Sur des routes avec des virages serrés.
- Sur les routes avec des sections à pentes raides car la vitesse réglée du véhicule peut être dépassée en roue libre. Dans de tels cas, l'ACC avec maintien de distance de sécurité à basse vitesse n'actionnera pas les freins pour maintenir la vitesse réglée.
- Sur les routes à péage ou ayant d'autres objets placés entre les voies de circulation, ou dans les parkings ou les installations dotées de voies d'entrée étroites de type service au volant.
- Sur des routes par mauvais temps (pluie, brouillard, neige, etc.). Il empêche le système de détecter correctement la distance entre votre véhicule et le véhicule qui vous précède.
- Sur des routes présentant des surfaces glissantes ou verglacées. Les roues peuvent patiner et votre véhicule peut perdre le contrôle de l'état.

Pour régler la vitesse du véhicule

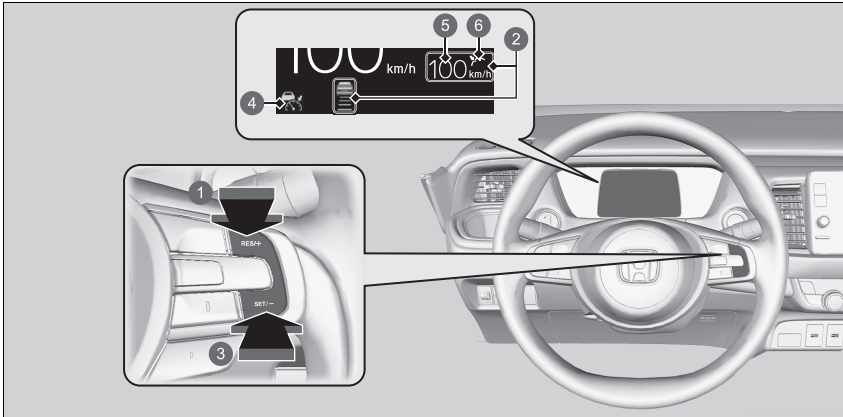

- ❶ Touche **RES/+**
Appuyer et relâcher
- ❷ Activé lorsque l'ACC avec maintien de distance de sécurité à basse vitesse démarre
- ❸ Touche **SET/-**
Appuyer et relâcher
- ❹ Témoin du régulateur de vitesse adaptatif (ACC) avec maintien de distance de sécurité à basse vitesse (vert)
- ❺ Réglage de la vitesse du véhicule (blanc)
- ❻ Etat du réglage (vert)

⊠ Régulateur de vitesse adaptatif (ACC) avec maintien de distance de sécurité à basse vitesse

Les témoins du régulateur de vitesse adaptatif (ACC) avec maintien de distance de sécurité à basse vitesse (orange), du système d'assistance à la stabilité du véhicule (VSA), de désactivation du système d'assistance à la stabilité du véhicule (VSA), du système d'avertissement de perte de pression/de basse pression des pneus et de l'assistance de sécurité (orange) peuvent s'allumer suite au rebranchement de la batterie 12 V.

Conduire sur une courte distance à plus de 20 km/h. Le témoin doit s'éteindre. S'il ne le fait pas, faire contrôler le véhicule par un concessionnaire.

⊠ Pour régler la vitesse du véhicule

Il est possible d'afficher les mesures de la vitesse réglée affichée sur l'interface d'information du conducteur* ou sur l'écran Audio/Informations* en km/h ou en mph.

- **Changer les unités** P. 152
- **Paramètres*** P. 154
- **Fonctions personnalisées** P. 345

En roulant à environ 30 km/h ou plus : Retirer le pied de la pédale et appuyer sur les touches **RES/+** or **SET/-** lorsque la vitesse souhaitée est atteinte. Aussitôt la touche relâchée, la vitesse réglée devient fixe et l'ACC avec maintien de distance de sécurité à basse vitesse démarre.

En roulant à une vitesse inférieure à 30 km/h ou proche de 30 km/h : Lorsque le véhicule roule et que la pédale de frein n'est pas enfoncée, l'actionnement du bouton fixe la vitesse réglée à environ 30 km/h quelle que soit la vitesse actuelle du véhicule. Si le véhicule est immobilisé, la vitesse du véhicule peut être réglée même lorsque la pédale de frein est enfoncée.

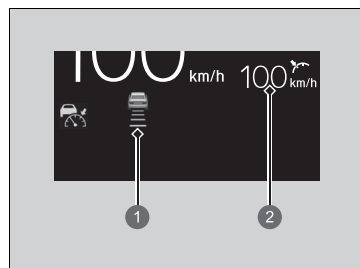

Lorsque l'ACC avec maintien de distance de sécurité à basse vitesse démarre, l'icône du véhicule, les barres d'intervalle et la vitesse réglée s'affichent sur la jauge.

- 1 Réglage de l'intervalle du véhicule
- 2 Réglage de la vitesse du véhicule

En cours de fonctionnement

■ Un véhicule se trouve devant

L'ACC avec maintien de distance de sécurité à basse vitesse vérifie si un véhicule situé devant vous entre dans son champ de détection. Si un véhicule est détecté dans le champ de l'ACC avec maintien de distance de sécurité à basse vitesse, celui-ci maintient ou décélère la vitesse réglée afin de respecter l'intervalle défini entre les deux véhicules.

► Pour définir ou changer l'intervalle de maintien de distance P. 462

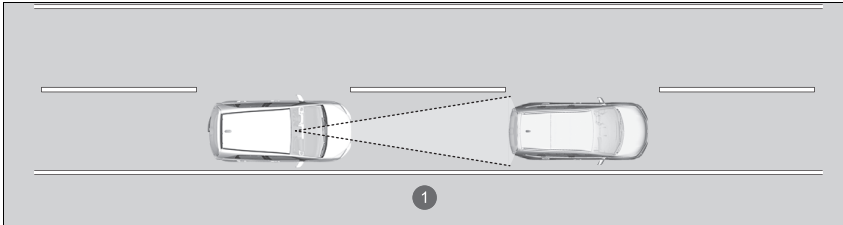

1 Champ de détection de l'ACC avec maintien de distance de sécurité à basse vitesse : 120 m



Une icône de véhicule apparaît sur la jauge.

Lorsqu'un véhicule roulant moins vite que votre vitesse réglée passe ou s'intercale devant le vôtre et est détecté par la caméra, alors votre véhicule commence à ralentir.

En cours de fonctionnement

Si le véhicule situé devant ralentit brutalement ou si un autre véhicule s'intercale devant le vôtre, l'avertisseur sonore retentit et un message apparaît sur l'interface d'information du conducteur.

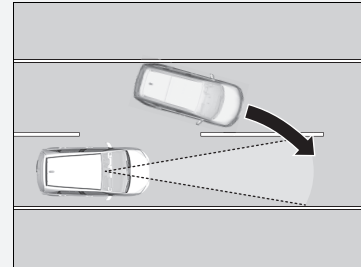

Appuyer sur la pédale de frein et maintenir un intervalle approprié avec le véhicule situé devant.

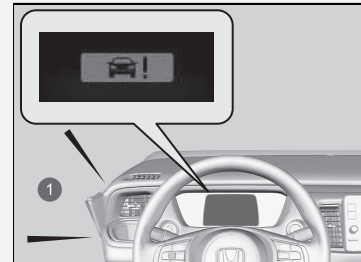

1 Alerte sonore

■ Aucun véhicule ne se trouve devant



Une icône représentant le véhicule apparaît sur la jauge.

■ Lorsque la pédale d'accélérateur est enfoncée

Il est possible d'augmenter provisoirement la vitesse du véhicule. Dans ce cas, aucune alerte audible ou visuelle n'est émise, même si un véhicule se trouve dans le champ de détection de l'ACC avec maintien de distance de sécurité à basse vitesse.

L'ACC avec maintien de distance de sécurité à basse vitesse reste activé jusqu'à ce qu'il soit annulé. Lorsque la pédale d'accélérateur est relâchée, le système revient à la vitesse appropriée pour maintenir l'intervalle de distance tant que le véhicule situé devant reste dans le champ de détection de l'ACC avec maintien de distance de sécurité à basse vitesse.

» En cours de fonctionnement

Même si l'intervalle par rapport au véhicule détecté devant est court, l'ACC avec maintien de distance de sécurité à basse vitesse peut faire accélérer le véhicule dans les conditions suivantes :

- Le véhicule situé devant roule pratiquement à la même vitesse ou plus vite.
- Un véhicule se rabat devant à une vitesse supérieure, et l'intervalle de distance entre les deux véhicules s'étend progressivement.

Modèles avec audio couleur

Il est également possible de configurer le système pour qu'un bip retentisse lorsqu'un véhicule détecté devant vous entre dans le champ de détection de l'ACC avec maintien de distance de sécurité à basse vitesse.

Changer le réglage du **Bip de détection véhicule proche ACC**.

➤ **Paramètres*** P. 154

Modèles avec affichage audio

Il est également possible de configurer le système pour qu'un bip retentisse lorsqu'un véhicule détecté devant vous entre dans le champ de détection de l'ACC avec maintien de distance de sécurité à basse vitesse. Changer le réglage du **Bip de détection véhicule proche ACC**.

➤ **Fonctions personnalisées** P. 345

⌘ En cours de fonctionnement

Limites

Il faudra éventuellement utiliser le frein pour maintenir un intervalle de sécurité lorsque l'ACC avec maintien de distance de sécurité à basse vitesse est activé. En outre, l'ACC avec maintien de distance de sécurité à basse vitesse risque de ne pas fonctionner correctement dans certaines conditions.

⌘ **Conditions et limitations de l'ACC avec maintien de distance de sécurité à basse vitesse** P. 457

►► En cours de fonctionnement

- L'ACC avec maintien de distance de sécurité à basse vitesse peut temporairement contrôler l'intervalle entre votre véhicule et le véhicule dans la voie adjacente ou autour de votre véhicule en fonction de l'état de la route (par exemple dans les virages) ou des conditions du véhicule (par ex., actionnement du volant ou position du véhicule sur la voie).

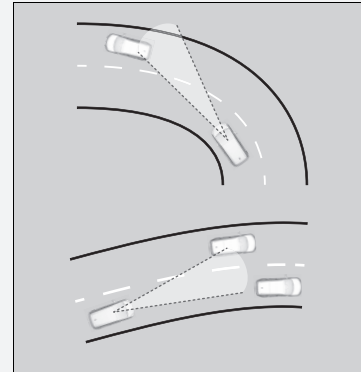

- L'ACC avec maintien de distance de sécurité à basse vitesse peut maintenir l'intervalle entre votre véhicule et le véhicule qui vous précède pendant quelques secondes quand un véhicule qui vous précède entre/sort d'une autoroute ou en l'absence de véhicule devant le vôtre.

■ **Le véhicule détecté devant vous est dans le champ de détection de l'ACC avec maintien de distance de sécurité à basse vitesse et ralentit jusqu'à l'arrêt**

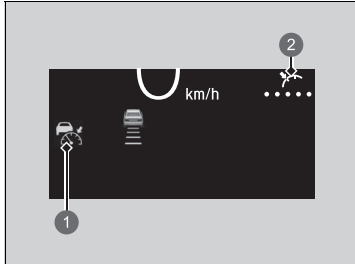

- ❶ Témoin du régulateur de vitesse adaptatif (ACC) avec maintien de distance de sécurité à basse vitesse (vert)
- ❷ Etat du réglage (vert)

Votre véhicule s'arrête également de manière automatique. Le message  apparaît sur la jauge.

Lorsque le véhicule qui vous précède redémarre, l'icône du véhicule clignote sur la jauge. Si la touche **RES/+** ou **SET/-** est enfoncée, ou si la pédale d'accélérateur est actionnée, alors l'ACC avec maintien de distance de sécurité à basse vitesse fonctionne de nouveau à la vitesse réglée précédemment.

ⓘ Le véhicule détecté devant vous est dans le champ de détection de l'ACC avec maintien de distance de sécurité à basse vitesse et ralentit jusqu'à l'arrêt

⚠ ATTENTION

Sortir d'un véhicule arrêté alors que l'ACC avec maintien de distance de sécurité à basse vitesse fonctionne peut entraîner le déplacement du véhicule sans commande du conducteur.

Si un véhicule se déplace sans commande du conducteur, cela risque de provoquer un accident et d'entraîner de graves blessures, voire la mort.

Ne jamais sortir d'un véhicule si celui-ci a été arrêté par l'ACC avec maintien de distance de sécurité à basse vitesse.

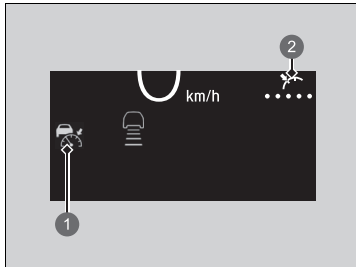

Si aucun véhicule ne vous précède avant de reprendre la conduite, appuyer sur la pédale d'accélérateur réactivera l'ACC avec maintien de distance de sécurité à basse vitesse selon la vitesse réglée précédemment.

- 1 Témoin du régulateur de vitesse adaptatif (ACC) avec maintien de distance de sécurité à basse vitesse (vert)
- 2 Etat du réglage (vert)

■ Conditions et limitations de l'ACC avec maintien de distance de sécurité à basse vitesse

Dans certaines circonstances, le système s'éteint automatiquement et le témoin  (orange) s'allume. Quelques exemples de ces circonstances sont répertoriés ci-dessous. D'autres conditions peuvent réduire certaines fonctions de l'ACC.

📷 **Caméra avant à vision large** P. 494

■ Conditions environnementales

- Conduite par mauvais temps (pluie, brouillard, neige, etc.).
- Un passage soudain de l'ombre à la lumière, ou inversement, comme lors d'une entrée ou d'une sortie de tunnel ou les ombres d'arbres, de bâtiments, etc.
- Une forte lumière est réfléchiée sur les véhicules ou la chaussée.
- Le véhicule qui vous précède projette de l'eau ou de la neige fondue.
- En conduite de nuit ou dans un lieu sombre comme un tunnel (en raison du faible éclairage, l'ensemble du véhicule risque de ne pas être éclairé).
- Conduite lorsque le soleil est bas (par ex. à l'aube ou au crépuscule).

■ Conditions difficiles sur la route

- Conduite sur des routes sinueuses, escarpées ou en pente.

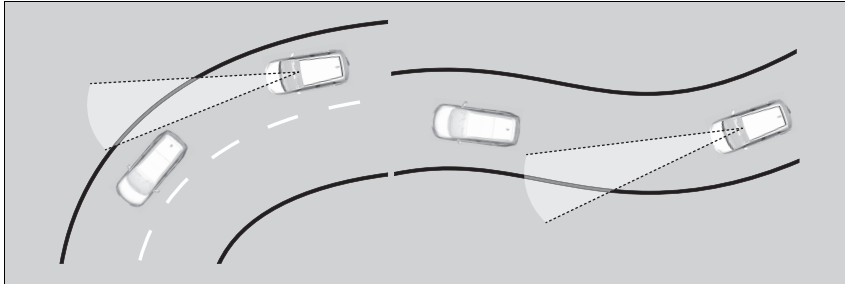

- Conduite sur des routes à ornières (routes enneigées ou routes sans revêtement, etc.).
- Il y a une couche d'eau ou des flaques sur la chaussée.
- Votre véhicule est fortement secoué sur des chaussées irrégulières.

■ Conditions de fonctionnement du véhicule

- Le véhicule est incliné en raison de bagages lourds dans le compartiment à bagages ou les sièges arrière.
- Les pneumatiques sont équipés de chaînes à neige.
- L'avant de la caméra est recouvert de poussière, de brouillard, de pluie, de boue, de neige humide, de joints, d'accessoires, d'autocollants ou d'un film sur le pare-brise.
- En conduite de nuit ou dans un endroit sombre (par ex., un tunnel) avec les phares éteints.
- Il y a des résidus sur le pare-brise provenant des essuie-glaces avant.
- Lorsque l'éclairage est faible en raison de poussière recouvrant les optiques de phares, ou en cas de mauvaise visibilité dans un endroit sombre en raison de phares mal réglés.
- Mauvais état des pneus ou des roues (taille incorrecte, taille ou construction non homogène, pneus sous ou surgonflés, etc.).
- La suspension a été modifiée.

■ **Exemples de conditions dans lesquelles la caméra peut ne pas détecter correctement le véhicule qui vous précède**

- Un véhicule traverse brusquement devant vous.
- La distance entre votre véhicule et le véhicule devant vous est trop courte.
- Lorsque le véhicule qui vous précède se fond dans le paysage, empêchant le système de le reconnaître.
- Les phares du véhicule qui vous précède sont allumés sur un côté ou non allumés sur l'un des côtés dans un endroit sombre.

■ **Exemples de conditions dans lesquelles le système risque de ne pas fonctionner correctement**

- Un véhicule qui vous précède s'arrête et la différence de vitesse entre votre véhicule et ce dernier est très importante.
- Lorsque le véhicule qui vous précède ralentit brusquement.
- Quand un véhicule qui vous précède présente une forme spéciale.
- Lorsqu'un véhicule est plus haut à l'arrière qu'à l'avant, tel que des camions ne transportant pas de charge ou un véhicule étroit.

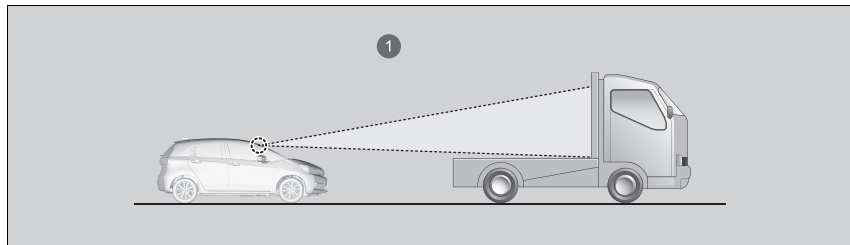

❶ La caméra détecte la partie supérieure d'un camion porteur vide.

- Lorsque votre véhicule ou le véhicule qui vous précède roule sur l'un des bords de la voie.
- Lorsque le véhicule qui vous précède est un véhicule étroit tel qu'une moto.
- Lorsque la garde au sol minimale d'un véhicule situé devant vous est extrêmement élevée.
- Lorsque la caméra ne peut pas identifier correctement la forme du véhicule qui vous précède.

Réglage de la vitesse du véhicule

Augmenter ou diminuer la vitesse du véhicule à l'aide de la touche **RES/+** ou **SET/-** située sur le volant.

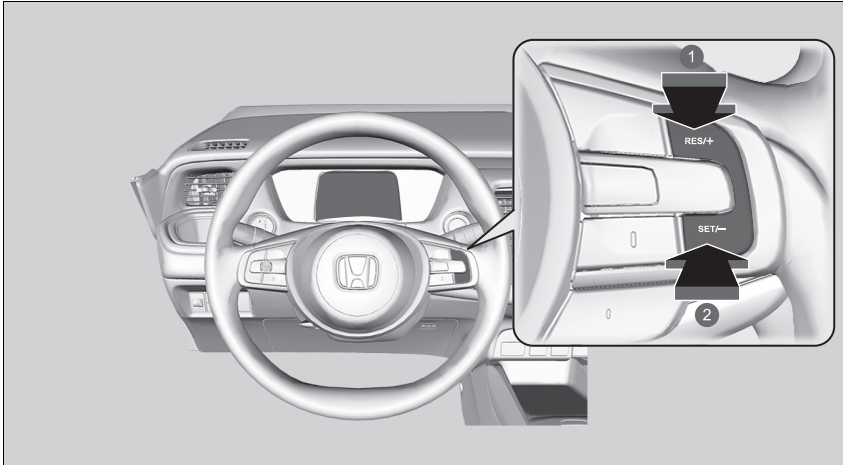

- ❶ Pour augmenter la vitesse
- ❷ Pour diminuer la vitesse

- A chaque pression sur la touche **RES/+** ou **SET/-**, la vitesse du véhicule augmente ou diminue par incréments d'environ 1 km/h.
- Si la touche **RES/+** ou **SET/-** est maintenue enfoncée, la vitesse du véhicule augmente ou diminue par incréments d'environ 10 km/h.

⌘ Réglage de la vitesse du véhicule

Si un véhicule détecté devant vous roule à une vitesse inférieure à la vitesse réglée venant d'être augmentée, le système ACC avec maintien de distance de sécurité à basse vitesse peut ne pas déclencher l'accélération de votre véhicule. Cela permet de maintenir l'intervalle spécifié par rapport au véhicule situé devant.

Lorsque la pédale d'accélérateur est enfoncée et que la touche **RES/+** ou **SET/-** est enfoncée puis relâchée, la vitesse réglée est celle actuellement affichée par le véhicule.

■ Pour définir ou changer l'intervalle de maintien de distance

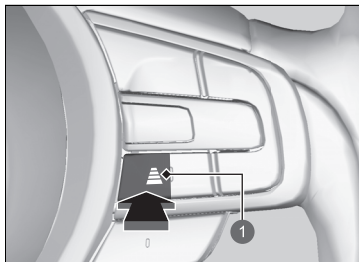





1 Touche d'intervalle

Appuyer sur la touche d'intervalle pour modifier l'intervalle de maintien de distance de l'ACC avec maintien de distance de sécurité à basse vitesse. Chaque fois que la touche est enfoncée, le réglage de l'intervalle de maintien de distance (la distance par rapport au véhicule détecté à l'avant) défile selon le cycle suivant : très long, long, moyen, court.

Déterminer le réglage d'intervalle de maintien de distance le plus adapté aux conditions de conduite. Veiller à observer les spécifications en vigueur au niveau local concernant l'intervalle de maintien de distance.

Plus la vitesse réglée est élevée, plus l'intervalle de maintien de distance devient court, moyen, long ou très long. Voir les exemples suivants pour plus de détails.

Intervalle de maintien de distance		Lorsque la vitesse réglée est de :	
		80 km/h	104 km/h
Courte		26,6 mètres 1,2 s	33,7 mètres 1,2 s
Moyen		34,6 mètres 1,6 s	44,9 mètres 1,6 s
Long		44,0 mètres 2,0 s	57,1 mètres 2,0 s
Extra long		53,6 mètres 2,4 s	70,0 mètres 2,4 s

Quand votre véhicule s'arrête automatiquement car un véhicule détecté devant vous s'est arrêté, l'intervalle entre les deux véhicules varie en fonction du réglage de l'intervalle de l'ACC avec maintien de distance de sécurité à basse vitesse.

✎ Pour définir ou changer l'intervalle de maintien de distance

Le conducteur doit, en toutes circonstances, maintenir une distance de freinage suffisante avec le véhicule qui le précède. Il doit également être informé du fait que des intervalles minimaux ou des temps d'espacement sont prévus dans les dispositions du Code de la route applicables localement et qu'il incombe au conducteur de respecter ces lois.

Pour annuler

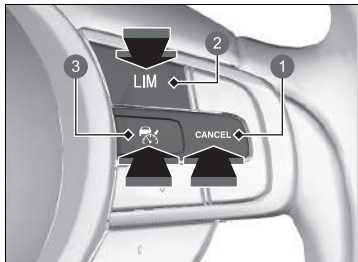

- ① Touche **CANCEL**
- ② Touche **LIM**
- ③ Touche

Pour annuler l'ACC avec maintien de distance de sécurité à basse vitesse, effectuer l'une des actions suivantes :

- Appuyer sur le bouton **CANCEL**.
 - Le témoin (vert) sur la jauge passe au témoin (blanc).
- Appuyer sur la touche .
- Le témoin (vert) s'éteint.
- Appuyer sur la touche **LIM**.
- Appuyer sur la pédale de frein pendant que le véhicule roule en marche avant.
 - Le témoin (vert) sur la jauge passe au témoin (blanc).

►► Pour annuler

Reprise de la vitesse réglée précédemment : Après avoir annulé le système ACC avec le maintien de distance de sécurité à basse vitesse, vous pouvez activer l'ACC avec maintien de distance de sécurité à basse vitesse avec la vitesse réglée précédemment affichée sur la jauge (en gris) en appuyant sur le bouton **RES/+**, même si le véhicule est arrêté.

Lorsque vous désactivez le système ACC avec maintien de distance de sécurité à basse vitesse en appuyant sur la touche **CANCEL** ou en appuyant sur la pédale de frein, la vitesse réglée précédemment est affichée sur la jauge en gris. En appuyant sur la touche **RES/+**, l'ACC avec maintien de distance de sécurité à basse vitesse est activé avec la vitesse affichée.

Puis, lorsque le témoin (blanc) s'affiche et que vous appuyez sur la touche **RES/+** alors que la vitesse réglée précédemment (en gris) n'est pas affichée, la vitesse actuelle du véhicule est définie comme la même que la condition de fonctionnement de la touche **SET/-**.

■ Annulation automatique

Lorsque l'ACC avec maintien de distance de sécurité à basse vitesse est annulé automatiquement, le signal sonore retentit et un message s'affiche sur la jauge. L'une des conditions suivantes peut provoquer l'annulation automatique de l'ACC avec maintien de distance de sécurité à basse vitesse :

- Mauvais temps (pluie, brouillard, neige, etc.).
- Le véhicule situé devant ne peut être détecté.
- Une condition de pneumatique anormale est détectée, ou les pneumatiques patinent.
- Conduite sur une route de montagne ou hors-piste pendant une période prolongée.
- Mouvement brusque du volant.
- Quand le système ABS, VSA ou CMBS est activé.
- Lorsque le témoin VSA s'allume.
- Lorsque le véhicule est arrêté en très forte pente.
- Lors du serrage manuel du frein de stationnement.
- Le véhicule qui vous précède projette de l'eau ou de la neige fondue.
- Conduite lorsque le soleil est bas (par ex. à l'aube ou au crépuscule).
- Lorsque le véhicule détecté dans le champ de détection de l'ACC avec maintien de distance de sécurité à basse vitesse est trop proche de votre véhicule.
- Lors d'une accélération rapide.
- L'avant de la caméra est recouvert de poussière, de brouillard, de pluie, de boue, de neige humide, de joints, d'accessoires, d'autocollants ou d'un film sur le pare-brise.
- Le véhicule transporte des bagages lourds dans le compartiment à bagages ou les sièges arrière.
- Lors de la traversée d'un espace clos, comme un tunnel.
- Lorsque le témoin de frein de stationnement et de système de freinage (orange) s'allume.

► Pour annuler

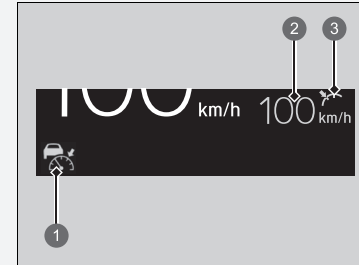

- 1 Témoin du régulateur de vitesse adaptatif (ACC) avec maintien de distance de sécurité à basse vitesse (blanc)
- 2 Vitesse réglée précédemment (gris)
- 3 Etat du réglage (gris)

La vitesse réglée ne peut pas être définie ou reprise si l'ACC avec maintien de distance de sécurité à basse vitesse a été désactivé au moyen de la touche . Appuyer sur la touche pour activer le système, puis régler la vitesse désirée.

L'annulation automatique de l'ACC avec maintien de distance de sécurité à basse vitesse peut également être déclenchée par les causes suivantes. Dans ces cas, le frein de stationnement est automatiquement appliqué.

- La ceinture de sécurité du conducteur est détachée lorsque le véhicule est à l'arrêt.
- Le véhicule s'arrête pendant plus de 10 minutes.
- Le système d'alimentation est désactivé.

Dans les cas suivants, un bip sonore retentit, l'ACC avec maintien de distance de sécurité à basse vitesse est désactivé, et le message  apparaît sur l'interface d'information du conducteur.

- Le véhicule a appliqué plusieurs fois les freins pour maintenir la vitesse réglée (par exemple, en descendant une longue pente).

Système d'assistance au maintien dans la voie de circulation (LKAS)

Ce système fournit une assistance de direction au conducteur pour l'aider à maintenir le véhicule au milieu d'une voie détectée et prévient le conducteur au moyen d'alertes tactiles, sonores et visuelles s'il détecte que le véhicule s'éloigne de sa voie.

■ Assistance de direction

Le système applique un couple sur le système de direction afin de maintenir le véhicule entre les lignes de délimitation des voies de gauche et droite. Le couple appliqué se renforce si le véhicule s'approche de l'une des lignes de délimitation des voies.

■ Alertes tactiles, sonores et visuelles

Des vibrations rapides sur le volant, un signal sonore et un affichage d'avertissement indiquent que le véhicule s'éloigne d'une voie détectée.

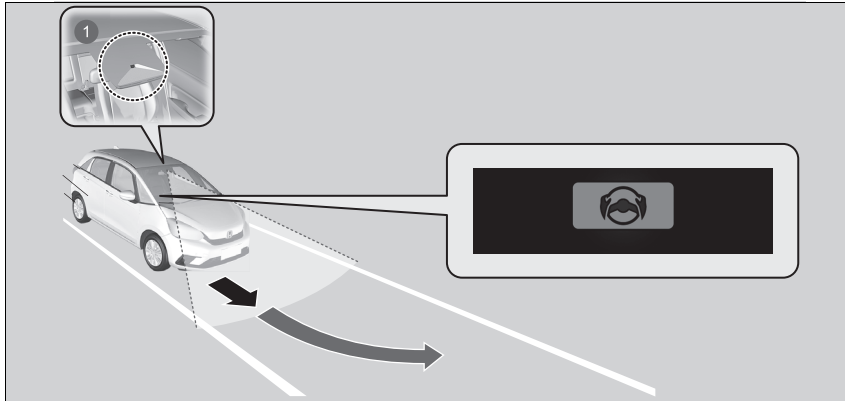

① Caméra avant à vision large : Surveille les lignes de délimitation des voies

☒ Système d'assistance au maintien dans la voie de circulation (LKAS)

Rappels importants concernant la sécurité

Le système LKAS est uniquement destiné à améliorer le confort. Il ne remplace en aucun cas le contrôle du véhicule. Le système ne fonctionne pas en cas de retrait des mains du volant ou de manœuvre du véhicule.

☒ Messages d'avertissement et d'information de l'interface d'information du conducteur P. 124

Ne pas placer d'objets sur la partie supérieure du tableau de bord. Les objets peuvent se réfléchir sur le pare-brise et empêcher la détection de la voie de circulation.

Le système LKAS prévient uniquement le conducteur en cas de détection d'une dérive sans utilisation du clignotant. Le système LKAS ne détecte pas nécessairement tous les marquages ou franchissements de ligne ; la précision varie en fonction du temps, de la vitesse ou de l'état des marquages de voie. Il relève toujours de la responsabilité du conducteur d'utiliser le véhicule de façon sécurisée et d'éviter les collisions.

Le système LKAS est pratique lorsqu'il est utilisé sur autoroute ou sur une route à deux voies.

Les informations relatives à la caméra équipée de ce système sont à la disposition de l'utilisateur.

☒ Caméra avant à vision large P. 494

Le système LKAS pourrait ne pas fonctionner correctement dans certaines circonstances :

☒ Conditions de déclenchement et limites du système LKAS P. 474

Lorsque les clignotants sont actionnés pour changer de voie, le système est suspendu et reprend une fois les clignotants éteints.

En cas de changement de voie sans actionner les clignotants, l'alerte du système d'assistance au maintien dans la voie de circulation s'active et un couple est appliqué sur le système de direction.

☒ Système d'assistance au maintien dans la voie de circulation (LKAS)

Lorsque le système ne parvient pas à détecter les voies, ce dernier est temporairement désactivé. Lorsqu'une voie est détectée, le système est réactivé automatiquement.

■ Fonction d'assistance au maintien sur voie

Aide à maintenir le véhicule au centre de la voie. Lorsque le véhicule s'approche d'une ligne blanche ou jaune, la force de direction provenant de la direction assistée électrique est plus forte.

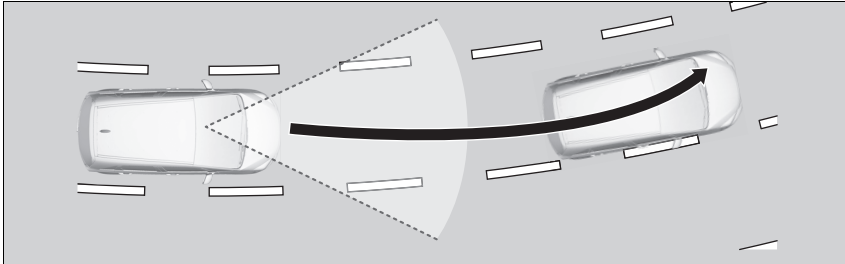

■ Fonction d'alerte de franchissement de ligne (LDW)

Lorsque le véhicule pénètre dans la zone d'avertissement, le système LKAS avertit le conducteur grâce à une légère vibration du volant alors que des avertissements sonores et visuels s'affichent.

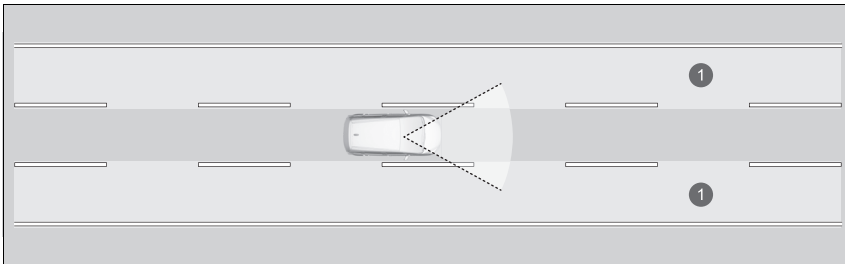

① Zone d'avertissement

► Système d'assistance au maintien dans la voie de circulation (LKAS)

Il est possible que le système LKAS ne fonctionne pas correctement lors de la conduite dans une circulation en accordéon ou sur des routes avec des virages serrés.

■ Utilisation du système

Le système peut être utilisé lorsque les conditions suivantes sont réunies :

- La voie sur laquelle le véhicule circule comporte des marquages de voie de chaque côté et le véhicule se trouve au centre de la voie.
- Le véhicule roule entre 72 et 180 km/h.
- Le véhicule roule sur une route droite ou légèrement courbée.
- Les clignotants sont éteints.
- Les essuie-glaces ne sont pas en mode de fonctionnement à grande vitesse.

■ Comment activer le système

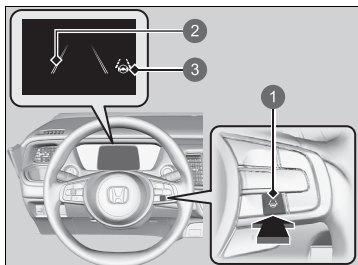

- 1 Touche LKAS
- 2 Lignes de délimitation de voie doubles
- 3 Témoin du système d'assistance au maintien dans la voie de circulation (LKAS) (vert)

►► Utilisation du système

Si le véhicule se déporte vers la ligne de délimitation des voies de gauche ou de droite en raison du couple appliqué par le système, désactiver le système LKAS et faire vérifier le véhicule par un concessionnaire.

Veiller à maintenir les éléments suivants ci-dessous pour activer le système correctement ;

- Maintenir le pare-brise autour de la caméra en parfait état de propreté.
- Lors du nettoyage du pare-brise, s'assurer de ne pas appliquer de produit nettoyant sur l'objectif de la caméra.
- Ne pas toucher l'objectif de la caméra.
- Ne pas fixer d'autocollant dans la zone autour de la caméra.

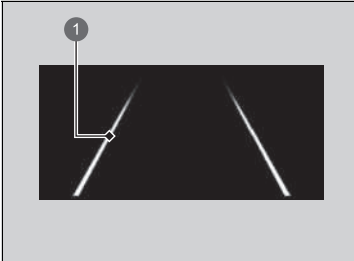

1 Lignes de délimitation de voie

2. Maintenir le véhicule près du centre de la voie pendant la conduite.
 - Les doubles lignes de délimitation de voie deviennent pleines une fois que le système commence à fonctionner, après avoir détecté les marquages à gauche et à droite.

■ Pour annuler

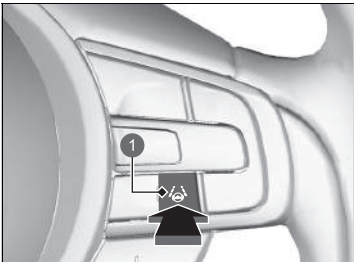

1 Touche LKAS

Pour annuler le système LKAS :
Appuyer sur la touche LKAS.

Le système d'assistance au maintien dans la voie de circulation se désactive à chaque désactivation du système d'alimentation, même s'il était activé lors de la dernière utilisation du véhicule.

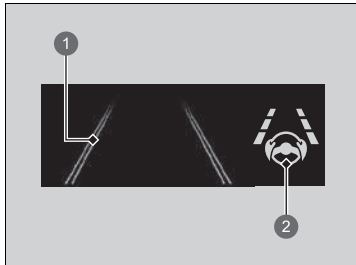

- ① Lignes de délimitation de voie doubles
- ② Témoin du système d'assistance au maintien dans la voie de circulation (LKAS) (vert)

■ **Le fonctionnement du système est suspendu dans les cas suivants :**

- Réglage des essuie-glaces à la vitesse élevée.
 - Désactiver ou régler les essuie-glaces sur **LO** réactive le système LKAS.
- Réduction de la vitesse du véhicule à environ 64 km/h ou moins.
 - Augmenter la vitesse du véhicule à environ 72 km/h ou plus permet de réactiver le LKAS.
- Le véhicule roule à droite ou à gauche de la voie.

Lorsque le système d'assistance au maintien dans la voie de circulation est suspendu, les lignes de délimitation des voies se changent en doubles lignes extérieures sur la jauge et le signal sonore retentit (s'il a été activé).

■ **Le système LKAS peut être automatiquement désactivé dans les cas suivants :**

- Le système ne parvient pas à détecter les lignes de délimitation des voies.
- Le conducteur tourne rapidement le volant.
- Le conducteur ne manœuvre pas le véhicule.
- Conduite dans un virage serré.
- Conduite à une vitesse supérieure à environ 185 km/h.
- Lorsque le système de détection du changement de voie est activé.

Une fois que les conditions reviennent à la normale, le système LKAS se réactive automatiquement.

■ **Le système LKAS peut être automatiquement annulé dans les cas suivants :**

Dans les cas suivants, les doubles lignes de délimitation des voies peuvent apparaître sur l'écran, le signal sonore peut retentir et le système d'assistance au maintien dans la voie de circulation peut être automatiquement annulé :

- La température de la caméra devient extrêmement élevée.
- La caméra derrière le rétroviseur ou la zone autour de la caméra, y compris le pare-brise, est sale.
- Le système ABS ou VSA est activé.

☒ Le système LKAS peut être automatiquement désactivé dans les cas suivants :

Le signal sonore peut être activé et désactivé à l'aide de l'interface d'information du conducteur* ou de l'écran Audio/Informations*.

☒ **Paramètres*** P. 154

☒ **Fonctions personnalisées** P. 345

* Non disponible sur tous les modèles

■ Conditions de déclenchement et limites du système LKAS

Le système risque de ne pas détecter les marquages de voie et donc de ne pas maintenir le véhicule au milieu d'une voie dans certains cas, y compris dans les conditions suivantes :

■ Conditions environnementales

- Il existe peu de contraste entre le marquage des voies et la surface de la chaussée.
- Conduite par mauvais temps (pluie, brouillard, neige, etc.).
- Conduite sur route enneigée ou mouillée.
- Conduite lorsque le soleil est bas (par ex. à l'aube ou au crépuscule).
- Les ombres des objets adjacents (arbres, bâtiments, rails de protection, véhicules, etc.) sont parallèles aux lignes blanches (ou jaunes).
- Un passage soudain de l'ombre à la lumière, ou inversement, comme lors d'une entrée ou d'une sortie de tunnel ou les ombres d'arbres, de bâtiments, etc.
- En conduite de nuit ou dans un lieu sombre comme un tunnel (en raison de faibles conditions d'éclairage, les lignes de délimitation ou la chaussée risquent de ne pas être éclairées).
- La distance entre votre véhicule et le véhicule qui vous précède est trop courte, et les lignes de délimitation de voies et la chaussée ne sont pas visibles.
- Une forte lumière est réfléchi sur la chaussée.

■ Conditions difficiles sur la route

- Conduite sur une route avec des marquages temporaires.
- Plusieurs marquages ou des marquages différents ou presque effacés sont visibles sur la chaussée en raison de travaux ou d'anciens marquages de voie.

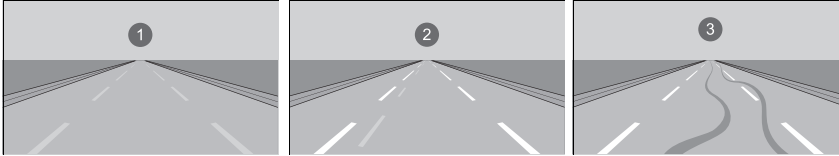

1 Lignes estompées 2 Lignes dupliquées 3 Traces de pneu

- La chaussée présente des marquages fusionnés, fractionnés ou se croisant, par exemple à une intersection ou à un passage piéton.
- Les marquages de voie sont extrêmement étroits, larges ou changeants.

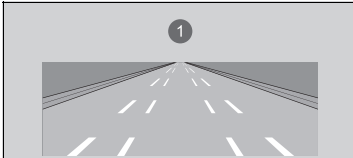

1 Voie de circulation très large ou étroite

- Une partie des marquages de voies est cachée par un objet, tel qu'un véhicule.
- La route est vallonnée ou le véhicule s'approche d'un sommet de côte.
- Votre véhicule est fortement secoué sur des chaussées irrégulières.
- Lorsque des objets sur la route (trottoir, rail de protection, pylônes, etc.) sont reconnus comme lignes blanches (ou jaunes).
- Conduite sur des routes irrégulières ou sans revêtement, ou sur des surfaces accidentées.

- Conduite sur des routes comportant une ligne double.
- Conduite sur route enneigée ou glissante.
- La chaussée est partiellement visible en raison de neige ou de flaques sur la route.
- Il y a une couche d'eau ou de flaques sur la chaussée.
- Les lignes blanches (ou jaunes) ne sont pas reconnues correctement en raison des conditions de route comme des virages, des courbes ou des montées.
- Conduite sur routes sans revêtements ou à ornières.
- Passage par une intersection.

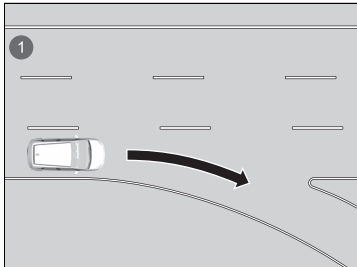

- 1 Absence de délimitation des voies aux intersections

■ Conditions de fonctionnement du véhicule

- Lorsque l'éclairage est faible en raison de poussière recouvrant les optiques de phares, ou en cas de mauvaise visibilité dans un endroit sombre en raison de phares mal réglés.
- L'avant de la caméra est recouvert de poussière, de brouillard, de pluie, de boue, de neige humide, de joints, d'accessoires, d'autocollants ou d'un film sur le pare-brise.
- En conduite de nuit ou dans un endroit sombre (par ex., un tunnel) avec les phares éteints.
- Il y a des résidus sur le pare-brise provenant des essuie-glaces avant.
- Mauvais état des pneus ou des roues (taille incorrecte, taille ou construction non homogène, pneus sous ou surgonflés, etc.).
- Le véhicule est incliné en raison de bagages lourds dans le compartiment à bagages ou les sièges arrière.
- La suspension a été modifiée.
- Les pneumatiques sont équipés de chaînes à neige.

Système de détection du changement de voie

Alerte et vous fournit une assistance lorsque le système détecte un risque que le véhicule franchisse des marquages de voie détectés, le bord extérieur de la chaussée (bordé d'herbe ou de gravier) ou s'approche d'un véhicule arrivant en sens inverse.

Fonctionnement du système

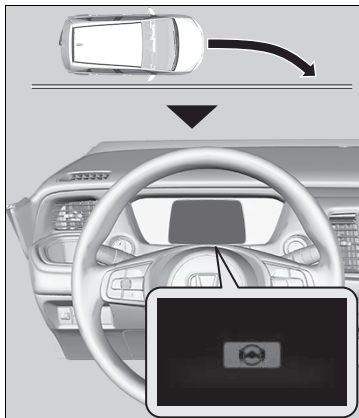

La caméra frontale située au sommet du pare-brise surveille les marquages de voie gauches et droits, en blanc ou jaune, le bord extérieur de la chaussée (bordée d'herbe ou de gravier) ou des véhicules arrivant en sens inverse.

Si votre véhicule se rapproche de tout marquage de voie détecté, du bord extérieur de la chaussée (entourée d'herbe ou de gravier) ou de véhicules arrivant en sens inverse lorsque les clignotants n'ont pas été actionnés, le système s'active.

- Si le système ne peut pas détecter les marquages de voie (en blanc ou jaune), aucune assistance ne sera fournie pour éviter de s'approcher de véhicules arrivant en sens inverse.

Outre une alerte visuelle, le système participe à la direction et vous avertit grâce à des vibrations du volant rapides pour vous aider à rester dans la voie détectée.

📄 **Paramètres** * P. 154

📄 **Fonctions personnalisées** P. 345

En guise d'alerte visuelle, le message  s'affiche sur l'interface d'information du conducteur.

📄 Système de détection du changement de voie

Rappels importants concernant la sécurité

Comme tous les systèmes d'assistance, le système de détection du changement de voie a ses limites. Une dépendance excessive du système de détection du changement de voie risque d'entraîner une collision. Il relève toujours de la responsabilité du conducteur de maintenir le véhicule au sein de sa voie.

Le système de détection du changement de voie vous avertit lorsque le système détecte que vous approchez du bord extérieur de la chaussée dans l'herbe ou de gravier (bordure), d'un véhicule arrivant en sens inverse ou si vous passez dans une autre voie sans utiliser le clignotant.

Le système de détection du changement de voie peut ne pas détecter tous les marquages de voie ou chaque occurrence de changement de voie.

Le système de détection du changement de voie peut ne pas détecter que vous vous approchez du bord extérieur de la chaussée (entourée par d'herbe ou de gravier) ou d'un véhicule en sens inverse.

Le système de détection du changement de voie peut ne pas être en mesure de vous aider en fonction des conditions météo, de la vitesse ou des conditions de la route.

Le système de détection du changement de voie n'est pas activé pendant environ 15 secondes après l'activation du système d'alimentation.

Les informations relatives à la caméra équipée de ce système sont à la disposition de l'utilisateur.

📄 **Caméra avant à vision large** P. 494

Le système annule les opérations d'assistance lorsque l'on fait tourner le volant pour éviter de franchir les marquages de voie détectés.



Si le système fonctionne à plusieurs reprises sans détecter de réponse de la part du conducteur, il émet un signal sonore pour alerter ce dernier. Par la suite, l'aide à la détection du changement de voie est temporairement arrêtée et seul l'avertissement sonore est donné.



Au bout de quelques minutes, le message vers la gauche s'affiche et le système de détection du changement de voie est entièrement restauré.

Systeme de détection du changement de voie

Le système de détection du changement de voie peut ne pas fonctionner correctement dans certaines circonstances :

Conditions et limitations du système de détection du changement de voie P. 483

Il arrive que les fonctions du système de détection du changement de voie ne soient pas détectables à cause de votre conduite du véhicule ou de l'état de la chaussée.

Si le système d'assistance au maintien dans la voie de circulation est désactivé et que l'option **Précoce** a été sélectionnée dans les options personnalisées via l'interface d'information du conducteur* ou l'écran Audio/Informations*, le message ci-dessous s'affiche si le système détermine que le véhicule risque de franchir des marquages de voie détectés, le bord extérieur de la chaussée (bordé d'herbe ou de gravier) ou un véhicule arrivant en sens inverse. Toutefois, si vous avez sélectionné **Normal** ou **Retardé**, le message s'affiche uniquement si le véhicule est sur le point de franchir le bord extérieur de la chaussée.

Paramètres* P. 154

Fonctions personnalisées P. 345



* Non disponible sur tous les modèles

▶▶ Système de détection du changement de voie

Dans le cas suivant, un signal sonore retentit, un message relatif au système ACC avec maintien de distance de sécurité à basse vitesse apparaît sur l'interface d'information du conducteur, et la fonction de système de freinage contrôlée par le système de détection du changement de voie est annulée.

- Le véhicule a appliqué plusieurs fois les freins pour maintenir la vitesse réglée (par exemple, en descendant une longue pente).

■ Activation du système

Le système s'apprête à rechercher les marquages de voie lorsque toutes les conditions suivantes sont réunies :

- Les marquages de voie sont blancs (jaunes).
 - Le véhicule roule entre 72 et 180 km/h.
 - ▶ Lorsque les véhicules venant en sens inverse roulent
 - Le véhicule roule entre 30 et 180 km/h.
- Le bord extérieur de la chaussée est recouvert d'herbe ou de gravier.
 - Le véhicule roule entre 30 et 180 km/h.
- Le véhicule se trouve sur une route droite ou légèrement sinueuse.
- Les clignotants sont éteints.
- Les essuie-glaces ne sont pas en mode de fonctionnement à grande vitesse.
- Le véhicule n'accélère pas, ne freine pas non plus, et le volant n'est pas braqué.
- Le système détermine que le conducteur n'est pas en train d'accélérer, de freiner ni de tourner activement.

▣ Activation du système

Le système de détection du changement de voie peut s'arrêter automatiquement et le témoin d'assistance de sécurité (orange) s'allume et reste allumé.

▣ **Témoins** P. 106

Le fonctionnement du système de détection du changement de voie peut être compromis si le véhicule est :

- Conduit sur le bord intérieur d'un virage, ou à l'extérieur d'une voie de circulation.
- Conduit dans une voie étroite.

■ Activation et désactivation du système de détection du changement de voie

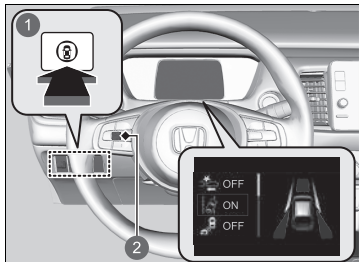

- 1 Commutateur d'assistance de sécurité
- 2 Molette gauche de sélection

Lors de l'activation et la désactivation du système de détection du changement de voie, effectuer les opérations suivantes.

1. Appuyer sur le commutateur d'assistance de sécurité.
2. Tourner la molette gauche de sélection vers le symbole  et appuyer dessus.
 - ▶ Le message apparaît sur l'interface d'information du conducteur lorsque le système est activé ou désactivé.

Le système de détection du changement de voie s'active à chaque activation du système d'alimentation, même s'il était désactivé lors de la dernière utilisation du véhicule.

☒ Activation et désactivation du système de détection du changement de voie

Vous pouvez également sélectionner le contenu de l'assistance de sécurité sur l'interface d'information du conducteur.

☒ Interface d'information du conducteur P. 140

Les témoins du régulateur de vitesse adaptatif (ACC) avec maintien de distance de sécurité à basse vitesse (orange), du système d'assistance à la stabilité du véhicule (VSA), du système d'assistance à la stabilité du véhicule (VSA) DESACTIVE, du système d'avertissement de perte de pression/de basse pression des pneus et de l'assistance de sécurité peuvent s'allumer en orange accompagnés d'un message sur la jauge lorsque le mode d'alimentation est réglé sur MARCHE suite au rebranchement de la batterie 12 V. Conduire sur une courte distance à plus de 20 km/h. Chaque témoin devrait s'éteindre. Si ce n'est pas le cas, faire contrôler le véhicule par un concessionnaire.

■ Conditions et limitations du système de détection du changement de voie

Le système risque de ne pas détecter correctement le marquage des voies et la position correcte du véhicule dans certaines conditions. Quelques exemples de ces circonstances sont répertoriés ci-dessous.

■ Conditions environnementales

- Il existe peu de contraste entre le marquage des voies et la surface de la chaussée.
- Conduite par mauvais temps (pluie, brouillard, neige, etc.).
- Conduite sur route enneigée ou mouillée.
- Conduite lorsque le soleil est bas (par ex. à l'aube ou au crépuscule).
- Les ombres des objets adjacents (arbres, bâtiments, rails de protection, véhicules, etc.) sont parallèles aux lignes blanches (ou jaunes).
- Un passage soudain de l'ombre à la lumière, ou inversement, comme lors d'une entrée ou d'une sortie de tunnel ou les ombres d'arbres, de bâtiments, etc.
- Une forte lumière est réfléchiée sur la chaussée.
- En conduite de nuit ou dans un lieu sombre comme un tunnel (en raison de faibles conditions d'éclairage, les marquages de voies, la chaussée ou des véhicules arrivant en sens inverse risquent de ne pas être éclairés).
- La distance entre votre véhicule et le véhicule qui vous précède est trop courte, et les lignes de délimitation de voies et la chaussée ne sont pas visibles.
- Le bord extérieur de la route est jonché d'objets, de matériaux, etc. et n'est pas bordé par de l'herbe ou du gravier.

■ **Conditions difficiles sur la route**

- Conduite sur une route avec des marquages temporaires.
- Plusieurs marquages ou des marquages différents ou presque effacés sont visibles sur la chaussée en raison de travaux ou d'anciens marquages de voie.
- La chaussée présente des marquages fusionnés, fractionnés ou se croisant, par exemple à une intersection ou à un passage piéton.
- Les marquages de voie sont extrêmement étroits, larges ou changeants.
- Une partie des marquages de voies est cachée par un objet, tel qu'un véhicule.
- La route est vallonnée ou le véhicule s'approche d'un sommet de côte.
- Votre véhicule est fortement secoué sur des chaussées irrégulières.
- Lorsque des objets sur la route (trottoir, rail de protection, pylônes, etc.) sont reconnus comme lignes blanches (ou jaunes).
- Conduite sur des routes irrégulières ou sans revêtement, ou sur des surfaces accidentées.
- Conduite sur des routes comportant une ligne double.
- Conduite sur route enneigée ou glissante.
- Passage par une intersection.
- La chaussée est partiellement visible en raison de neige ou de flaques sur la route.
- Conduite sur routes sans revêtements ou à ornières.
- Les lignes blanches (ou jaunes) ne sont pas reconnues correctement en raison des conditions de route comme des virages, des courbes ou des montées.

■ Conditions de fonctionnement du véhicule

- Lorsque l'éclairage est faible en raison de poussière recouvrant les optiques de phares, ou en cas de mauvaise visibilité dans un endroit sombre en raison de phares mal réglés.
- L'avant de la caméra est recouvert de poussière, de brouillard, de pluie, de boue, de neige humide, de joints, d'accessoires, d'autocollants ou d'un film sur le pare-brise.
- En conduite de nuit ou dans un endroit sombre (par ex., un tunnel) avec les phares éteints.
- Lorsque le conducteur actionne la pédale de frein et le volant.
- Il y a des résidus sur le pare-brise provenant des essuie-glaces avant.
- Mauvais état des pneus ou des roues (taille incorrecte, taille ou construction non homogène, pneus sous ou surgonflés, etc.).
- Le véhicule est incliné en raison de bagages lourds dans le compartiment à bagages ou les sièges arrière.
- Les pneumatiques sont équipés de chaînes à neige.
- La suspension a été modifiée.

■ Exemples de limitations de détection en raison de l'état de véhicules venant en sens inverse

- Le véhicule arrivant en sens inverse ou le véhicule qui vous précède est sur le côté.
- Le véhicule arrivant en sens inverse déboîte soudainement devant vous.
- Lorsque le véhicule qui vous précède se fond dans le paysage, empêchant le système de le reconnaître.
- Les phares d'un véhicule arrivant en sens inverse sont allumés d'un côté ou ne le sont pas sur l'un des côtés dans un endroit sombre.
- La distance entre votre véhicule et le véhicule arrivant en sens inverse est trop courte.
- Une partie du véhicule arrivant en sens inverse n'est pas visible à cause du véhicule qui vous précède.
- Il y a plusieurs voies en sens inverse ou sur les côtés.
- Le véhicule dans la voie adjacente est stationné ou se déplace à une vitesse extrêmement lente.

■ **Exemples d'autres limitations du fonctionnement ou de la détection du système**

- Lorsque le véhicule arrivant en sens inverse présente une forme particulière.
- Lorsque la caméra ne peut pas identifier correctement la forme du véhicule arrivant en sens inverse.

■ **En cas de faible risque de collision**

Le système de détection du changement de voie peut s'activer dans les conditions ci-dessous.

- Lors de la conduite dans les virages, votre véhicule se retrouve face à un véhicule roulant en sens inverse.

Système de reconnaissance des panneaux de signalisation

Il rappelle au conducteur les informations concernant la signalisation routière (telle que la limite de vitesse actuelle ou l'interdiction de doubler) que le véhicule vient de passer, et les affiche sur la jauge.

Fonctionnement du système

Lorsque la caméra située derrière le rétroviseur capture des panneaux de signalisation en cours de conduite, le système affiche ceux qui sont reconnus comme s'appliquant à votre véhicule. Le symbole du panneau s'affiche jusqu'à ce que le véhicule ait atteint une durée et une distance prédéterminées.

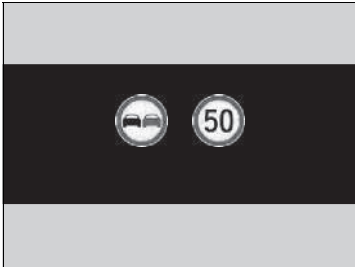

Le symbole du panneau peut également changer ou disparaître dans les cas suivants :

- La fin d'une limite de vitesse ou autre est détectée.
- Le véhicule entre/sort d'une autoroute ou d'une voie rapide.
- Le véhicule prend un virage, clignotant activé, à une intersection.

Systeme de reconnaissance des panneaux de signalisation

Ce système est conçu pour détecter les panneaux qui suivent les normes de la convention de Vienne. Il est possible que le système n'affiche pas tous les panneaux, mais aucun panneau se trouvant sur le bord de la route ne sera ignoré. Le système ne fonctionne pas avec la signalisation de tous les pays, ni dans tous les cas.

Ne pas accorder une confiance aveugle au système. Toujours conduire à une vitesse appropriée aux conditions de circulation.

Ne jamais appliquer un film ou attacher sur le pare-brise tout objet pouvant gêner le champ de vision de la caméra et entraîner un dysfonctionnement du système.

Toute rayure, marque ou autre dommage sur le pare-brise dans le champ de vision de la caméra peut provoquer le dysfonctionnement du système. Dans ce cas, il est recommandé de remplacer le pare-brise par un pare-brise d'origine Honda. Réaliser des réparations mineures dans le champ de vision de la caméra ou installer un pare-brise de rechange provenant d'un autre fabricant peut également provoquer le dysfonctionnement du système. Après avoir remplacé le pare-brise, demander à un concessionnaire de vérifier l'étalonnage de la caméra.

Un bon calibrage de la caméra est indispensable pour que le système fonctionne correctement.

Le système de reconnaissance des panneaux de signalisation n'est pas activé pendant environ 15 secondes après l'activation du système d'alimentation.

Si le système ne détecte pas les panneaux de circulation pendant la conduite, l'image ci-dessous peut apparaître.

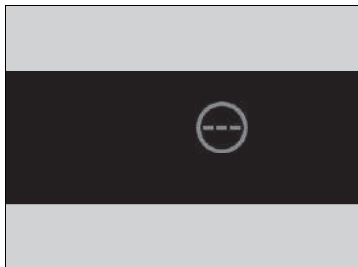

📷 Système de reconnaissance des panneaux de signalisation

Pour réduire le risque que des températures intérieures élevées entraînent l'arrêt des capteurs de caméra, garer le véhicule dans un lieu ombragé ou orienter l'avant du véhicule dans la direction opposée au soleil. En cas d'utilisation d'un pare-soleil réfléchissant, ne pas le laisser couvrir le logement de la caméra.

Le fait de couvrir la caméra entraîne la concentration de la chaleur sur elle.

Les informations relatives à la caméra équipée de ce système sont à la disposition de l'utilisateur.

📷 **Caméra avant à vision large** P. 494

☒ Système de reconnaissance des panneaux de signalisation

Si votre véhicule dépasse la limite de vitesse détectée, une icône, représentant le panneau de limitation de vitesse de la zone actuelle, se met à clignoter sur l'affichage.

➤ **Paramètres*** P. 154

➤ **Fonctions personnalisées** P. 345

Le système est en mesure d'avertir le conducteur, de manière précise, de la limitation de vitesse au moyen de certaines conditions, telles que les unités affichées sur le panneau de signalisation, ainsi que la vitesse et la direction du véhicule. Dans certains cas, le système peut afficher de faux avertissements ou d'autres informations inexactes.

➤ **Conditions et limitations du système de reconnaissance des panneaux de signalisation (TSR)** P. 490

L'unité des limitations de vitesse (mph ou km/h) varie en fonction du pays. Si vous saisissez un pays dont l'unité diffère de celle du pays d'où vous provenez, le système de reconnaissance des panneaux de signalisation peut ne pas fonctionner correctement.

➤ **Changer les unités** P. 152

➤ **Paramètres*** P. 154

➤ **Fonctions personnalisées** P. 345

■ Conditions et limitations du système de reconnaissance des panneaux de signalisation (TSR)

Le système de reconnaissance des panneaux de signalisation (TSR) peut ne pas reconnaître les panneaux de signalisation dans les cas suivants.

■ Conditions environnementales

- Conduite lorsque le soleil est bas (par ex. à l'aube ou au crépuscule).
- Une forte lumière est réfléchi sur la chaussée.
- Conduite de nuit, dans des lieux sombres, tels que les longs tunnels.
- Conduite par mauvais temps (pluie, brouillard, neige, etc.).
- Un passage soudain de l'ombre à la lumière, ou inversement, comme lors d'une entrée ou d'une sortie de tunnel ou les ombres d'arbres, de bâtiments, etc.
- Le véhicule qui vous précède projette de l'eau ou de la neige fondue.

■ Conditions difficiles sur la route

- Votre véhicule est fortement secoué sur des chaussées irrégulières.

■ Conditions de fonctionnement du véhicule

- Lorsque l'éclairage est faible en raison de poussière recouvrant les optiques de phares, ou en cas de mauvaise visibilité dans un endroit sombre en raison de phares mal réglés.
- L'avant de la caméra est recouvert de poussière, de brouillard, de pluie, de boue, de neige humide, de joints, d'accessoires, d'autocollants ou d'un film sur le pare-brise.
- Il y a des résidus sur le pare-brise provenant des essuie-glaces avant.
- Mauvais état des pneus ou des roues (taille incorrecte, taille ou construction non homogène, pneus sous ou surgonflés, etc.).
- Le véhicule est incliné en raison de bagages lourds dans le compartiment à bagages ou les sièges arrière.
- La suspension a été modifiée.
- Les pneumatiques sont équipés de chaînes à neige.
- En conduite de nuit ou dans un endroit sombre (par ex., un tunnel) avec les phares éteints.

⌘ Conditions et limitations du système de reconnaissance des panneaux de signalisation (TSR)

Lorsque le système de reconnaissance des panneaux de signalisation ne fonctionne pas correctement,  apparaît sur la jauge. Si ce message ne disparaît pas, faire contrôler le véhicule par un concessionnaire.

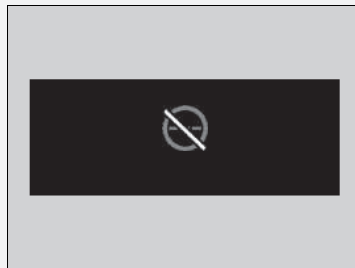

■ La position ou l'état du panneau de signalisation

- Le panneau se trouve dans un endroit qui le rend difficile à trouver.
- Le panneau est trop éloigné de votre véhicule.
- Le panneau se trouve dans un endroit difficile d'accès pour les feux de croisement.
- Le panneau est situé dans un coin ou une courbure de la route.
- Le panneau est terni ou plié.
- Le panneau est tourné ou endommagé.
- Le panneau est recouvert de boue, de neige ou de glace.
- Une partie du panneau est cachée par les arbres ou se trouve dans l'ombre d'un autre véhicule ou objet.
- De la lumière (tel qu'un lampadaire) se reflète sur la surface du panneau ou il est caché dans l'ombre.
- Le panneau est trop clair ou trop sombre (panneaux électriques).
- Petits panneaux (panneaux auxiliaires, etc.).

■ Autres conditions

- Lorsque vous roulez à grande vitesse.

Le système de reconnaissance des panneaux de signalisation peut ne pas fonctionner correctement et afficher par exemple des panneaux ne correspondant pas au Code de la route en vigueur ou n'existant pas dans les cas suivants :

- ▶ Un panneau de limitation de vitesse peut afficher une vitesse supérieure ou inférieure à la limite de vitesse réelle.
- Un panneau supplémentaires fournit des informations complémentaires telles que les conditions météorologiques, l'heure, le type de véhicule, etc.
- Les informations sur le panneau sont difficiles à lire (panneau électrique, les chiffres sur le panneau sont flous, etc.).
- Le panneau est situé à proximité de la voie où vous roulez bien qu'il ne concerne pas cette voie en particulier, tel qu'un panneau de limite de vitesse placé à la jonction entre une route secondaire et la route principale.
- Des éléments à proximité ont une couleur ou une forme similaire à celle des objets détectés (panneau similaire, panneau électrique, panneau indicateur, structure, etc.).

Panneaux affichés sur la jauge

Deux panneaux de signalisation peuvent être affichés simultanément côte à côte lors de la détection.

Le symbole du panneau de limite de vitesse apparaît dans la moitié droite du pare-brise. Le symbole d'interdiction de dépasser apparaît sur la gauche. Tout autre panneau de limite de vitesse basée sur la météo (neige, etc.) ou sur un laps de temps spécifique peut apparaître d'un côté ou de l'autre.



- ❶ Panneau d'interdiction de dépasser*1
- ❷ Panneau de limitation de vitesse
- ❸ Panneau de limitation de vitesse supplémentaire basé sur les conditions*2
- ❹ Panneau de limitation de vitesse

Selon la situation, *1 peut être remplacé par *2 ou *2 peut s'afficher sur le côté droit.

Caméra avant à vision large

La caméra utilisée par les systèmes d'assistance au maintien dans la voie de circulation (LKAS), de détection du changement de voie, de régulateur de vitesse adaptatif (ACC) avec maintien de distance de sécurité à basse vitesse (LSF), de reconnaissance des panneaux de signalisation, de freinage automatique d'urgence (CMBS) est conçue pour détecter tout objet déclenchant l'un des systèmes pour activer ses fonctions.

Emplacement de la caméra et conseils de manipulation

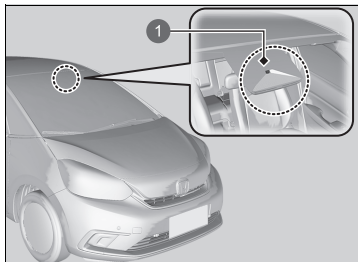

1 Caméra avant à vision large

Cette caméra est située derrière le rétroviseur.

Pour réduire le risque que des températures intérieures élevées entraînent l'arrêt des capteurs de caméra, garer le véhicule dans un lieu ombragé ou orienter l'avant du véhicule dans la direction opposée au soleil. En cas d'utilisation d'un pare-soleil réfléchissant, ne pas le laisser couvrir le logement de la caméra. Le fait de couvrir la caméra entraîne la concentration de la chaleur sur elle.

Caméra avant à vision large

Ne jamais appliquer un film ou attacher sur le pare-brise, le capot ou la grille avant tout objet pouvant gêner le champ de vision de la caméra et entraîner un dysfonctionnement du système.

Toute rayure, marque ou autre dommage sur le pare-brise dans le champ de vision de la caméra peut provoquer le dysfonctionnement du système. Dans ce cas, il est recommandé de remplacer le pare-brise par un pare-brise d'origine Honda. Réaliser des réparations mineures dans le champ de vision de la caméra ou installer un pare-brise de rechange provenant d'un autre fabricant peut également provoquer le dysfonctionnement du système.

Après avoir remplacé le pare-brise, demander à un concessionnaire de vérifier l'étalonnage de la caméra. Un bon calibrage de la caméra est indispensable pour que le système fonctionne correctement.

Ne pas placer un objet sur la partie supérieure du tableau de bord. Il peut se réfléchir sur le pare-brise et empêcher le système de détecter correctement les lignes de délimitation des voies.

☒ Caméra avant à vision large

Si le message  apparaît :

- Utiliser le système de commande de la climatisation pour refroidir l'habitacle et, si nécessaire, utiliser également le mode de désembuage avec le débit d'air dirigé vers la caméra.
- Commencer à conduire le véhicule pour abaisser la température du pare-brise, ce qui refroidit le pourtour de la caméra.

Si le message  apparaît :

- Garer le véhicule dans un endroit sûr et nettoyer le pare-brise. Si le message ne disparaît pas après avoir nettoyé le pare-brise et roulé un certain temps, faire contrôler le véhicule par un concessionnaire.

Système de freinage

Frein de stationnement

Utiliser le frein de stationnement afin d'immobiliser le véhicule lorsqu'il est stationné. Lorsque le frein de stationnement est enclenché, il peut être relâché manuellement ou automatiquement.



1 Commutateur du frein de stationnement électrique



1 Commutateur du frein de stationnement électrique

■ Pour appliquer le frein

Le frein de stationnement électrique peut être appliqué à tout moment lorsque le véhicule est alimenté par une batterie 12 V, quel que soit le réglage du mode d'alimentation.

Tirer le commutateur du frein de stationnement électrique doucement et fermement vers le haut.

- ▶ Le témoin intégré au commutateur s'allume.
- ▶ Le témoin de frein de stationnement et de système de freinage (rouge) s'allume.

■ Pour relâcher le frein

Le mode d'alimentation doit être réglé sur MARCHE pour pouvoir relâcher le frein de stationnement électrique.

1. Enfoncer la pédale de frein.
2. Appuyer sur le commutateur du frein de stationnement électrique.
 - ▶ Le témoin intégré au commutateur s'éteint.
 - ▶ Le témoin de frein de stationnement et de système de freinage (rouge) s'éteint.

Desserrer manuellement le frein de stationnement à l'aide du commutateur pour aider le véhicule à démarrer lentement et sans à-coups lorsqu'il est en descente.

» Système de freinage

Lorsque la pédale de frein est enfoncée, on peut entendre un bruit de tourbillon provenant du compartiment moteur. Ceci est dû au fonctionnement du système de freinage et est normal.

» Frein de stationnement

On peut entendre le fonctionnement du moteur du système de frein de stationnement électrique au niveau de la roue arrière lorsque le frein de stationnement est enfoncé ou relâché. Ceci est tout à fait normal.

La pédale de frein peut se déplacer légèrement en raison du fonctionnement du système de frein de stationnement électrique lorsque le frein de stationnement est serré ou desserré. Ceci est tout à fait normal.

Il est impossible de serrer ou desserrer le frein de stationnement si la batterie 12 V est déchargée.

» Démarrage de secours P. 610

Pendant la conduite, l'actionnement prolongé du commutateur du frein de stationnement électrique entraîne l'application des freins sur les quatre roues par le système de freinage servo-électrique jusqu'à ce que le véhicule s'arrête. Le frein de stationnement électrique s'applique alors et le commutateur doit être relâché.

■ Fonctionnement de la fonction de frein de stationnement automatique

Si la fonction de frein de stationnement automatique a été activée :

- Le frein de stationnement est appliqué automatiquement lorsque le mode d'alimentation est réglé sur ARRÊT.
- Pour confirmer que le frein de stationnement est appliqué, vérifier que le témoin de frein de stationnement et de système de freinage (rouge) est allumé.

➤ Activation et désactivation de la fonction de frein de stationnement automatique P. 498

■ Pour le desserrer automatiquement

Appuyer sur la pédale d'accélérateur pour libérer le frein de stationnement.

Utiliser la pédale d'accélérateur pour relâcher le frein de stationnement lors du démarrage du véhicule en montée ou dans les embouteillages.

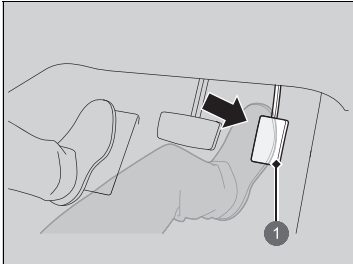

1 Pédale d'accélérateur

Appuyer doucement sur la pédale d'accélérateur. En pente, il peut être nécessaire d'appuyer plus fort sur l'accélérateur pour libérer le frein.

- Le témoin de frein de stationnement et de système de freinage (rouge) s'éteint.

Il est possible de desserrer automatiquement le frein de stationnement lorsque :

- Le conducteur porte la ceinture de sécurité.
- Le système d'alimentation est activé.
- La transmission n'est pas sur **P** ou **N**.

☒ Frein de stationnement

Dans les situations suivantes, le frein de stationnement s'actionne automatiquement.

- Lorsque le véhicule s'arrête plus de 10 minutes tandis que l'ACC avec maintien de distance de sécurité à basse vitesse est activé.
- Lorsque la ceinture de sécurité du conducteur est détachée alors que le véhicule a été arrêté automatiquement par l'ACC avec maintien de distance de sécurité à basse vitesse.
- Lorsque le système d'alimentation est désactivé tandis que l'ACC avec maintien de distance de sécurité à basse vitesse est activé.
- Lorsque le véhicule s'arrête avec le système de maintien du frein automatique activé pendant plus de 10 minutes.
- Lorsque la ceinture de sécurité du conducteur est détachée alors que le véhicule est arrêté et le blocage de frein est appliqué.
- Lorsque le système d'alimentation est désactivé alors que le blocage de frein est appliqué.
- Lorsqu'il y a un problème avec le système de blocage de frein alors que celui-ci est appliqué.

Si le frein de stationnement ne peut pas être desserré automatiquement, le desserrer manuellement.

Lorsque le véhicule roule en montée, il peut être nécessaire d'enfoncer davantage la pédale d'accélérateur pour desserrer automatiquement le frein de stationnement électrique.

■ Activation et désactivation de la fonction de frein de stationnement automatique

Lorsque le mode d'alimentation est réglé sur MARCHE, suivre les étapes suivantes pour activer ou désactiver la fonction de frein de stationnement automatique.

1. Placer la transmission sur **[P]**.
2. Sans enfoncer la pédale de frein, tirer le commutateur de frein de stationnement électrique.
 - Vérifier que le témoin de frein de stationnement et de système de freinage s'est allumé.
3. Tirer le commutateur de frein de stationnement vers le haut et le maintenir. Lorsqu'un signal sonore retentit, relâcher le commutateur et, en moins de 3 secondes, tirer le commutateur vers le haut et le maintenir à nouveau.
4. Lorsqu'un son indiquant que la procédure est terminée retentit, relâcher le commutateur.
 - Deux signaux sonores indiquent que la fonction a été activée.
 - Un signal sonore indique que la fonction a été désactivée.
 - Lorsque la fonction est activée, le frein de stationnement reste appliqué une fois le système d'alimentation désactivé.
 - Pour confirmer que le frein de stationnement est appliqué, vérifier que le témoin de frein de stationnement et de système de freinage (rouge) est allumé.

Si la fonction doit être désactivée temporairement lors du remorquage du véhicule, suivre la procédure décrite ci-dessous.

1. Enfoncer la pédale de frein et mettre le véhicule à l'arrêt.
2. Régler le mode d'alimentation sur ARRET puis, en moins de 2 secondes, appuyer sur le commutateur de frein de stationnement électrique.
 - Les paramètres d'activation et de désactivation de la fonction ne seront pas affectés.
 - Avant de désactiver temporairement la fonction, veiller à d'abord désactiver le système de blocage de frein automatique.
 - Pour confirmer que le frein de stationnement est appliqué, vérifier que le témoin de frein de stationnement et de système de freinage (rouge) est allumé.

► Frein de stationnement

Le frein de stationnement ne peut pas être desserré automatiquement lorsque les témoins suivants sont allumés :

- Témoin de dysfonctionnement
- Témoin du système de transmission

Le frein de stationnement peut ne pas être desserré automatiquement lorsque les témoins suivants sont allumés :

- Indicateur du système d'alimentation
- Témoin de frein de stationnement et de système de freinage (rouge)
- Témoin VSA
- Témoin **ABS**
- Témoin de système de retenue supplémentaire

► Activation et désactivation de la fonction de frein de stationnement automatique

Par temps froid, le frein de stationnement peut geler sur place s'il est actionné.

Lors du stationnement du véhicule, caler les roues et vérifier que la fonction de frein de stationnement automatique est désactivée.

En outre, lorsque le véhicule passe au travers d'un lavage voiture de type convoyeur ou lors du remorquage du véhicule, désactiver la fonction de frein de stationnement automatique et laisser le frein de stationnement desserré.

Frein à pied

Le véhicule est équipé de freins à disque au niveau des quatre roues. Le système d'assistance au freinage intensifie la force de freinage lorsque la pédale de frein est enfoncée de manière brusque en situation d'urgence. Le système antiblocage des roues (ABS) aide à garder le contrôle directionnel du véhicule en cas de freinage brusque.

➤ **Système d'assistance au freinage** P. 504

➤ **Système antiblocage des roues (ABS)** P. 503

Frein à pied

Vérifier les freins après être passé dans une zone d'eau profonde ou sur des chaussées inondées. Le cas échéant, sécher les freins en appuyant légèrement sur la pédale de frein à plusieurs reprises.

Si un bruit métallique continu est perceptible à chaque utilisation des freins, les plaquettes de frein doivent être remplacées. Faire contrôler le véhicule par un concessionnaire.

Une application constante de la pédale de frein dans une longue descente s'accompagne d'une accumulation de chaleur qui réduit l'efficacité du freinage. Utiliser le freinage par régénération en relâchant la pédale d'accélérateur et en rétrogradant à la position **B**.

Ne pas laisser le pied sur la pédale de frein au cours de la conduite, car ceci entraîne un léger freinage qui, à terme, entraîne une perte d'efficacité ainsi qu'une usure prématurée des plaquettes. Ceci risque en outre d'induire en erreur les conducteurs roulant derrière le véhicule.

■ Blocage de frein automatique

Maintient le frein serré après avoir relâché la pédale de frein jusqu'à ce que la pédale d'accélérateur soit enfoncée. Ce système peut être utilisé lorsque le véhicule est temporairement arrêté, comme devant un feu et dans les embouteillages.

■ Allumage du système



- 1 Touche de blocage de frein automatique
- 2 S'allume

Boucler correctement la ceinture de sécurité, puis démarrer le système d'alimentation. Appuyer sur la touche de blocage de frein automatique.

- Le témoin du système de blocage de frein automatique s'allume. Le système est activé.

» Blocage de frein automatique

⚠ ATTENTION

Même si le système de blocage de frein automatique est activé sur une pente abrupte ou sur une route glissante, le véhicule peut se déplacer si le conducteur retire son pied de la pédale de frein.

Si un véhicule se déplace subitement, cela peut provoquer un accident et entraîner de graves blessures, voire la mort.

Ne jamais actionner le système de blocage de frein automatique ou s'en remettre à celui-ci pour maintenir le véhicule sur une pente abrupte ou sur une route glissante.

⚠ ATTENTION

L'utilisation du système de blocage de frein automatique pour stationner le véhicule peut entraîner le déplacement inopiné du véhicule.

Si un véhicule se déplace inopinément, cela peut provoquer un accident et entraîner de graves blessures, voire la mort.

Ne jamais quitter le véhicule lorsque le freinage est provisoirement assuré par le système de blocage de frein automatique et toujours stationner le véhicule en mettant la transmission sur **P** et en serrant le frein de stationnement.

■ Activation du système

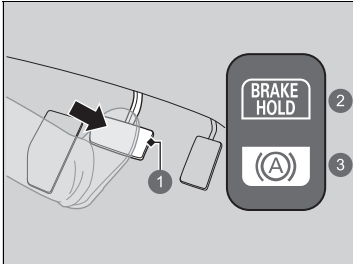

- ① Pédale de frein
- ② Activé
- ③ S'allume

Appuyer sur la pédale de frein pour effectuer un arrêt complet. Le levier de vitesses ne doit pas se trouver sur **P** ou **R**.

- Le témoin de blocage de frein automatique s'allume. Le freinage est maintenu pendant 10 minutes maximum.
- Relâcher la pédale de frein une fois que le témoin de blocage de frein automatique est allumé.

■ Annulation du système

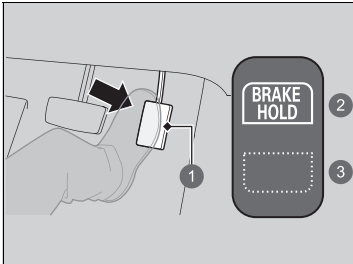

- ① Pédale d'accélérateur
- ② Activé
- ③ S'éteint

Appuyer sur la pédale d'accélérateur lorsque le levier de vitesses est dans une position autre que **P** ou **N**. Le système se désengage et le véhicule reprend sa route.

- Le témoin de blocage de frein automatique s'éteint. Le système reste activé.

■ **Le système s'annule automatiquement lorsque :**

- Le frein de stationnement est serré.
- Enfoncer la pédale de frein et placer la transmission en position **P** ou **R**.

■ **Le système se désengage automatiquement et le frein de stationnement est appliqué lorsque :**

- Le freinage est maintenu pendant plus de 10 minutes.
- La ceinture de sécurité du conducteur est détachée.
- Le système d'alimentation est désactivé.
- Il y a une anomalie du système de maintien du frein automatique.

■ **Désactivation du système de maintien du frein automatique**

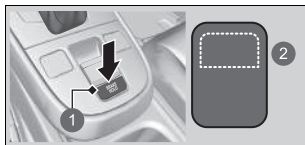

- 1 Touche de blocage de frein automatique
- 2 S'éteint

Lorsque le système est activé, appuyer à nouveau sur la touche de maintien du frein automatique.

- Le témoin du système de maintien du frein automatique s'éteint.

Pour désactiver automatiquement le maintien du frein automatique pendant le fonctionnement du système, appuyer sur la touche de maintien du frein automatique tout en enfonçant la pédale de frein.

►► Blocage de frein automatique

Lorsque le système est activé, il est possible de désactiver le système d'alimentation ou de stationner le véhicule en suivant la procédure habituelle.

► **A l'arrêt** P. 506

Si le système est en fonction, ou si le système est activé, le blocage de frein automatique se désactive une fois le système d'alimentation désactivé.

►► Désactivation du système de maintien du frein automatique

S'assurer que le système de maintien du frein automatique est coupé avant d'utiliser une station de lavage automatique.

Un bruit de fonctionnement peut être entendu si le véhicule se déplace pendant le fonctionnement du système de blocage de frein automatique.

Système antiblocage des roues (ABS)

ABS

Ce système permet d'éviter le blocage des roues et de garder le contrôle directionnel du véhicule en serrant et en desserrant les freins beaucoup plus vite que le conducteur ne pourrait le faire lui-même.

Le système de répartition électronique de la force de freinage (EBD), intégré au système ABS, distribue également la force de freinage entre les roues avant et arrière en fonction de la charge du véhicule.

Ne jamais pomper sur la pédale de frein. Laisser l'ABS agir en maintenant une pression ferme et constante sur la pédale de frein. Cette technique permet de continuer à diriger le véhicule tout en freinant à fond.

■ Fonctionnement du système ABS

Lors de l'actionnement de l'ABS, de légères pulsations sont ressenties au niveau de la pédale de frein. Enfoncer la pédale de frein et la maintenir fermement enfoncée. Sur chaussée sèche, il est nécessaire d'appuyer très fortement sur la pédale de frein pour que l'ABS soit activé. Sur de la neige ou du verglas, il est possible de ressentir le fonctionnement de l'ABS dès la première tentative de freinage.

L'ABS peut s'activer en cas d'appui sur la pédale de frein lors de la conduite sur :

- Routes humides ou enneigées.
- Routes pavées de pierres.
- Routes avec des surfaces irrégulières, c'est-à-dire avec des nids de poule, fissures, bouches d'égout, etc.

A une vitesse inférieure à 10 km/h, l'ABS est désactivé.

⌘ Système antiblocage des roues (ABS)

REMARQUE

Le bon fonctionnement du système ABS peut être affecté en cas d'utilisation de pneumatiques de type et de taille incorrects.

Si le témoin **ABS** s'allume et reste allumé en cours de conduite, alors le système est probablement défectueux. Bien que cela n'affecte en rien le freinage normal, le système ABS risque de ne pas fonctionner. Faire immédiatement inspecter le véhicule par un concessionnaire.

L'ABS n'est pas conçu pour réduire le temps ou la distance nécessaires pour que le véhicule s'immobilise : il est conçu pour limiter le blocage des freins pouvant mener à un dérapage et à une perte de contrôle du véhicule.

Dans les situations suivantes, la distance de freinage nécessaire avant l'arrêt complet du véhicule peut être supérieure à celle d'un véhicule sans ABS :

- La chaussée est irrégulière, comme du gravier ou de la neige.
- Les pneus sont équipés de chaînes.

Les éléments suivants peuvent être observés avec le système ABS :

- Des bruits de moteur provenant du compartiment moteur lorsque les freins sont appliqués ou au cours des vérifications du système effectuées après le démarrage du système d'alimentation et lorsque le véhicule accélère.
- Des vibrations de la pédale de frein et/ou de la carrosserie du véhicule lorsque l'ABS s'active.

Ces vibrations et ces bruits sont normaux pour les systèmes ABS et ne sont pas préoccupants.

Système d'assistance au freinage

Il est conçu pour aider le conducteur à freiner en augmentant la force de freinage lorsque la pédale de frein est enfoncée de manière brusque en cas de freinage d'urgence.

■ Fonctionnement du système d'assistance au freinage

Appuyer fermement sur la pédale de frein pour un freinage plus puissant.

Lorsque le système d'assistance au freinage est activé, une légère secousse au niveau de la pédale de frein est ressentie et un bruit est perceptible. Ceci est tout à fait normal. Continuer de maintenir la pédale de frein fermement enfoncée.

Signal de freinage d'urgence

S'active lors de freinages brutaux à une vitesse de 60 km/h ou supérieure pour signaler aux conducteurs situés derrière le véhicule un freinage brutal en faisant clignoter rapidement les témoins de feux de détresse. Cela peut permettre d'informer les conducteurs situés derrière le véhicule afin qu'ils fassent le nécessaire pour éviter une collision.

■ Lors de l'activation du système :

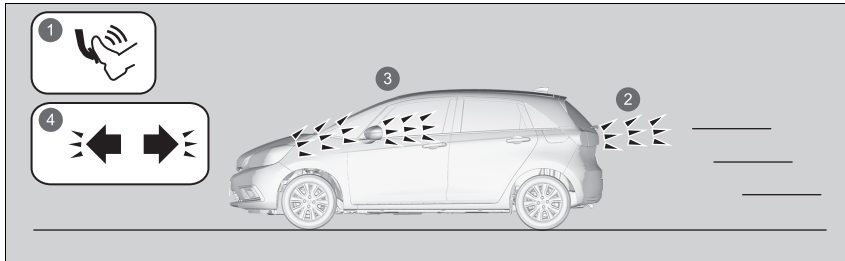

- 1 Freinage brutal
- 2 Les feux stop s'allument
- 3 Les témoins de feux de détresse s'allument
- 4 Les témoins de feux de détresse clignotent

Les témoins de feux de détresse arrêtent de clignoter lorsque :

- La pédale de frein est relâchée.
- L'ABS est désactivé.
- La vitesse de décélération du véhicule devient modérée.
- Le bouton de feux de détresse est actionné.

☒ Signal de freinage d'urgence

Le signal de freinage d'urgence ne permet pas d'éviter une éventuelle collision à l'arrière causée par un freinage brutal. Il active les témoins de feux de détresse au moment du freinage brutal. Il est toujours recommandé d'éviter de freiner brutalement, sauf en cas de nécessité absolue.

Le signal de freinage d'urgence ne s'active pas si le bouton de feux de détresse est enfoncé.

Si l'ABS ne fonctionne plus pendant un certain temps au cours du freinage, le signal d'arrêt d'urgence peut ne pas s'activer du tout.

A l'arrêt

1. Bien appuyer sur la pédale de frein.
2. Enfoncer la pédale de frein, soulever le commutateur du frein de stationnement électrique lentement mais complètement.
3. Placer la transmission sur **P**.
4. Désactiver le système d'alimentation.
 - ▶ Le témoin de frein de stationnement et de système de freinage s'éteint au bout de 30 secondes environ.

Toujours s'assurer que le frein de stationnement électrique est serré, surtout si le véhicule se trouve sur une pente.

» Stationnement du véhicule

⚠ ATTENTION

Le véhicule peut se mettre à rouler tout seul s'il est laissé sans surveillance sans que la position de stationnement ait été confirmée.

Un véhicule qui se déplace seul risque de provoquer un accident et entraîner de graves blessures, voire la mort.

Toujours garder le pied sur la pédale de frein jusqu'à vérification de la présence du symbole **P sur l'indicateur de position de rapport.**

Ne pas stationner le véhicule à proximité d'objets inflammables, comme de l'herbe sèche, de l'huile ou du bois. La chaleur émanant de l'échappement risquerait de provoquer un incendie.

» A l'arrêt

REMARQUE

Les actions suivantes risquent d'endommager la chaîne cinématique :

- Appuyer simultanément sur la pédale d'accélérateur et sur la pédale de frein.
- Passer à **P** avant que le véhicule ne s'arrête complètement.

Lors de la montée d'une côte, ne pas maintenir la stabilité du véhicule en appuyant sur la pédale d'accélérateur. Cela pourrait entraîner la surchauffe et la défaillance du système d'alimentation.

Par temps extrêmement froid, le frein de stationnement peut geler s'il est actionné. Si de telles températures sont attendues, ne pas appliquer le frein de stationnement. Cependant, en cas de stationnement sur une pente, tourner les roues avant afin qu'elles touchent le trottoir si le véhicule descend la pente ou caler les roues pour empêcher le véhicule de bouger. Si l'une ou l'autre précaution n'est pas prise, le véhicule peut rouler subitement, ce qui entraîne une collision.

Système de capteurs de stationnement *

Les capteurs latéraux et centraux détectent les obstacles situés autour du véhicule. Le signal sonore, l'interface d'information du conducteur et l'écran Audio/Informations permettent au conducteur de connaître la distance approximative entre le véhicule et l'obstacle détecté.

■ Emplacement et portée des capteurs

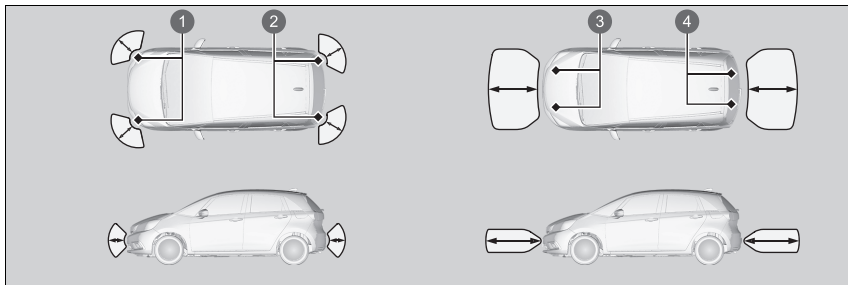

- ① Capteurs latéraux avant
- ② Capteurs latéraux arrière
- ③ Capteurs centraux avant
- ④ Capteurs centraux arrière

►► Système de capteurs de stationnement *

Même lorsque le système est activé, toujours s'assurer qu'il n'y a pas d'obstacles à proximité du véhicule avant de stationner.

Le système peut ne pas fonctionner correctement dans les cas suivants :

- Les capteurs sont recouverts de neige, de glace, de boue ou de salissures.
- Le véhicule est stationné sur une surface inégale, telle que de l'herbe, des bosses ou une pente.
- Le véhicule est resté à l'extérieur par temps chaud ou froid.
- Le système est affecté par des dispositifs qui émettent des ultrasons.
- Conduite par mauvais temps.

Le système peut ne pas détecter :

- Les objets fins ou bas.
- Les matériaux qui absorbent le son tels que la neige, le coton ou l'éponge.
- Les objets placés directement sous le pare-chocs.

Ne pas placer d'accessoires sur ou à proximité des capteurs.

Lorsque le mode d'alimentation est sur MARCHE, le système revient à l'état sélectionné précédemment.

■ Activation et désactivation du système de capteurs de stationnement

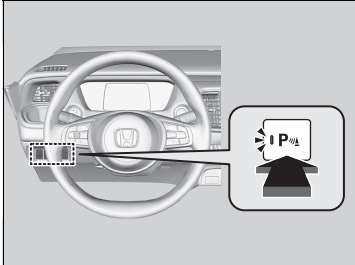

Lorsque le mode d'alimentation est réglé sur MARCHE, appuyer sur le témoin du système de capteurs de stationnement pour activer ou désactiver le système. Le témoin du bouton s'allume lorsque le système est activé.

Le capteur d'angle avant, le capteur central arrière et le capteur d'angle détectent un obstacle lorsque la transmission est sur **R** et la vitesse du véhicule inférieure à 8 km/h.

Les capteurs latéraux et centraux avant commencent à détecter un obstacle lorsque la transmission est enclenchée dans toute autre position que **P** ou **R** et lorsque la vitesse du véhicule est inférieure à 8 km/h.

Modèles avec caméra arrière multi-angles

■ Fonctionnement de l'écran

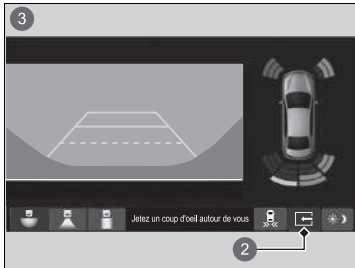
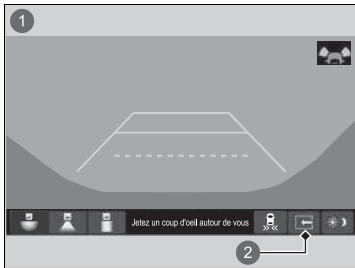

L'onglet de l'écran partagé disparaît, et la vue partagée revient à la dernière vue de caméra dans les conditions suivantes :

- Si le système de capteurs de stationnement est désactivé.
- Si une anomalie est présente dans le système.

- 1 Vue partagée désactivée
- 2 Onglet de l'écran double
- 3 Vue partagée activée

■ Lorsque la distance entre le véhicule et l'obstacle diminue

Durée du signal sonore intermittent	Distance entre le pare-chocs et l'obstacle		Témoin	Interface d'information du conducteur/écran Audio/ Informations
	Capteurs latéraux	Capteurs centraux		
Moyenne	—	Environ 110-60 cm	S'allume en jaune*1	<p>Modèles avec caméra arrière multi-angles</p>
Courte	Environ 60-45 cm	Environ 60-45 cm	S'allume en orange	
Très courte	Environ 45-35 cm	Environ 45-35 cm		
Continue	Environ 35 cm ou moins	Environ 35 cm ou moins	S'allume en rouge	

*1 :A ce stade, seuls les capteurs centraux détectent les obstacles.

① Témoins aux endroits où le capteur détecte un obstacle.

Moniteur de véhicule en approche*

Surveille les zones des coins arrière à l'aide des capteurs radar dans les manœuvres en marche arrière et alerte l'opérateur en cas de détection de l'approche d'un véhicule depuis un coin arrière.

Ce système est très pratique, tout particulièrement pour sortir en marche arrière d'une place de stationnement.

ⓘ Moniteur de véhicule en approche*

⚠ ATTENTION

Le moniteur de véhicule en approche ne peut pas détecter tous les véhicules en approche et peut ne pas du tout détecter un véhicule en approche.

Le fait de ne pas confirmer visuellement qu'une marche arrière peut être effectuée en toute sécurité peut entraîner une collision.

Ne pas se fier uniquement au système lors de la marche arrière ; toujours utiliser également les rétroviseurs, regarder derrière et sur les côtés du véhicule avant d'effectuer une marche arrière.

Le signal d'alerte sonore du système de capteurs de stationnement neutralise l'avertisseur sonore de l'écran de contrôle de véhicule en approche lorsque les capteurs détectent des obstacles dans un rayon proche.

Fonctionnement du système

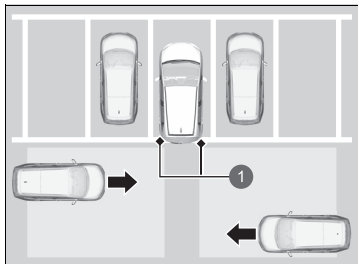

1 Capteurs radar :

Sous les coins du pare-chocs arrière.

Quand un véhicule en approche est détecté dans un coin arrière, le moniteur de véhicule en approche prévient le conducteur par un bip sonore et un avertissement visuel.

Le système est activé lorsque

- Le mode d'alimentation est sur MARCHE.
- L'écran de circulation transversale est activé.
- **► Ecran de contrôle de véhicule en approche activé et désactivé** P. 517
- **► Fonctions personnalisées** P. 345
- La transmission est en position **R**.
- Le véhicule roule à 5 km/h ou moins.

► Moniteur de véhicule en approche*

Le moniteur de véhicule en approche peut ne pas détecter ou détecter tardivement un véhicule en approche, ou peut signaler une détection sans qu'un véhicule approche dans les conditions suivantes :

- Un obstacle, comme un autre véhicule ou un mur, à proximité du pare-chocs arrière du véhicule, fait interférence avec la portée des capteurs radar.
 - Votre véhicule se déplace à une vitesse d'environ 5 km/h ou plus.
 - Un véhicule s'approche à une vitesse supérieure ou inférieure à la plage de 10 km/h à 25 km/h spécifiée.
 - Le système capte une interférence externe telle que des capteurs radar d'un autre véhicule ou de fortes ondes radio transmises par une infrastructure se trouvant à proximité.
 - Chaque coin du pare-chocs arrière est recouvert de neige, de glace, de boue ou de saleté.
 - Lorsqu'il y a des intempéries.
 - Le véhicule se trouve sur une pente.
 - Le véhicule est incliné en raison d'une charge lourde à l'arrière.
 - Votre véhicule recule vers un mur, un poteau, un véhicule, etc.
 - Le pare-chocs arrière ou les capteurs n'ont pas été réparés correctement ou le pare-chocs arrière a été déformé.
- Faire contrôler le véhicule par un concessionnaire.

Le système ne détectera pas un véhicule qui s'approche directement derrière votre véhicule, et ne signalera pas non plus un véhicule détecté lorsqu'il se déplace directement derrière votre véhicule.

Le système ne fournit pas d'alertes pour un véhicule qui s'éloigne de votre véhicule, mais peut détecter ou signaler des piétons, des vélos ou des objets immobiles.

☒ Moniteur de véhicule en approche*

Pour garantir un fonctionnement correct, toujours garder la zone située autour du pare-chocs arrière propre.
Ne pas couvrir la zone située autour du coin du pare-chocs arrière d'étiquettes ou d'autocollants de quelque sorte que ce soit.

* Non disponible sur tous les modèles

Lorsque le système détecte un véhicule

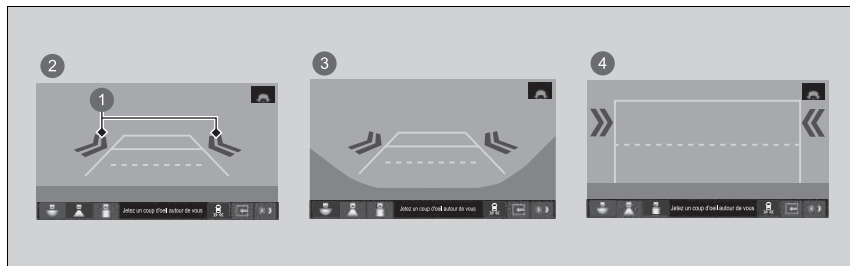

- ① Icône flèche
- ② Vue normale
- ③ Vue élargie
- ④ Vue aérienne

Une icône en forme de flèche apparaît sur l'écran Audio/Informations, du côté où un véhicule est en approche.

» Lorsque le système détecte un véhicule

Si le symbole du côté inférieur droit passe à en orange quand la transmission est sur **[R]**, cela indique peut-être l'accumulation de boue, neige, glace ou autres débris à proximité du capteur. Le système est provisoirement suspendu. Vérifier l'absence de toute obstruction au niveau des coins du pare-chocs et nettoyer soigneusement la zone si nécessaire.

Si le symbole s'allume lorsque la transmission est en position **[R]**, cela indique peut-être un problème du moniteur de véhicule en approche. Ne pas utiliser le système et faire vérifier le véhicule par un concessionnaire.

Si l'écran ne change pas alors que la transmission est sur **[R]**, cela indique peut-être un problème du système de caméra arrière et du moniteur de véhicule en approche. Ne pas utiliser le système et faire vérifier le véhicule par un concessionnaire.

■ Ecran de contrôle de véhicule en approche activé et désactivé

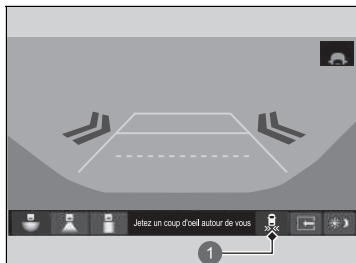

1 Icône 

Permet d'allumer et d'éteindre le système audio. Le témoin s'allume lorsque le système est activé. Il est possible d'activer et désactiver le système à partir de la fonction personnalisée de l'écran Audio/Informations.

➤ **Fonctions personnalisées** P. 345

A propos de la caméra arrière multi-vues

L'écran Audio/Informations peut afficher la vue de l'arrière de votre véhicule. L'affichage passe automatiquement à la vue arrière du véhicule lorsque la transmission est placée sur **R**.

Zone d'affichage de la caméra arrière multi-vues

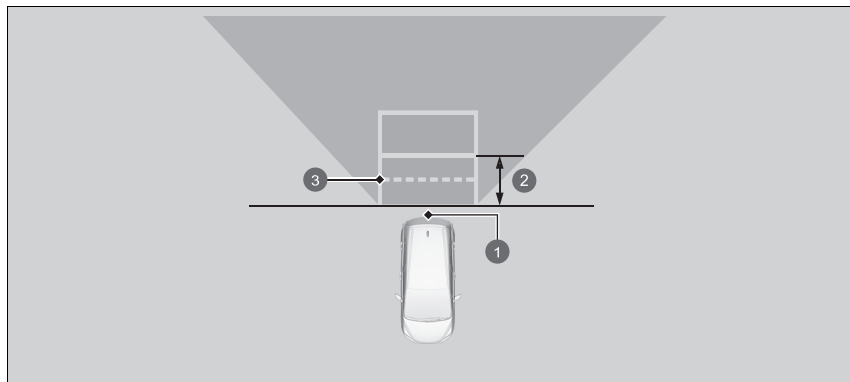

- 1 Caméra
- 2 Environ 1 m
- 3 Rayon d'ouverture du hayon

À propos de la caméra arrière multi-vues





La vue de la caméra arrière est limitée. Il n'est pas possible de voir les extrémités et la partie inférieure du pare-chocs. Grâce à son objectif spécial, les objets peuvent apparaître plus près ou plus éloignés qu'ils ne le sont dans la réalité.

Vérifier visuellement qu'il est possible de reculer en toute sécurité. Certaines conditions (climatiques, d'éclairage, de températures élevées, etc.) peuvent également limiter la vue arrière. Ne pas tenir compte uniquement de l'affichage de la vue arrière ; celle-ci ne fournit pas toutes les informations concernant les conditions derrière le véhicule.

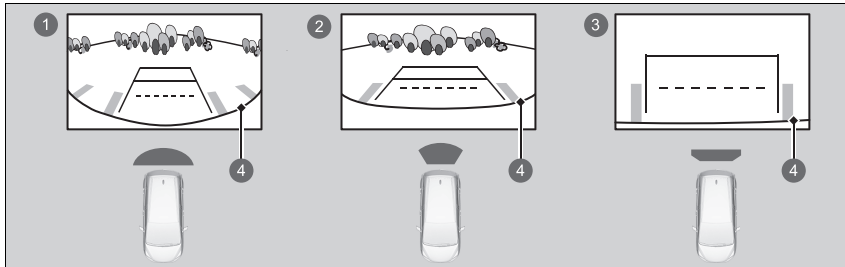
Si l'objectif de la caméra est recouvert de poussière ou d'humidité, le nettoyer et retirer les débris à l'aide d'un chiffon humide.

L'écran Audio/Informations affiche jusqu'à trois modes de caméra différents.
Appuyer sur l'icône appropriée pour changer de mode.



- 1  Mode de vue élargie
- 2  Mode de vue normale
- 3  Mode de vue aérienne
- 4  Pare-chocs

- Si le dernier mode d'affichage utilisé était le mode de vue élargie ou le mode de vue normale, ce même mode est sélectionné lors du passage suivant de la transmission sur **R**.
- Si le dernier mode affiché avant la désactivation du système d'alimentation était le mode de vue aérienne, le mode de vue élargie est sélectionné lors de la prochaine activation du mode d'alimentation sur MARCHE et de la transmission sur **R**.
- Si le dernier mode affiché avant de couper le moteur était le mode de vue aérienne pendant plus de 10 secondes après avoir sorti la transmission de la position **R**, le mode de vue élargie est sélectionné lors du prochain positionnement de la transmission sur **R**.

► A propos de la caméra arrière multi-vues

Vous pouvez modifier les paramètres de **directive fixe** et de **directive dynamique**.

► **Fonctions personnalisées** P. 345

Directive fixe

ON : des lignes de guidage apparaissent lorsque la transmission est placée sur **R**.

OFF : les lignes de guidage n'apparaissent pas.

Directive dynamique

ON : les lignes de guidage se déplacent en fonction de la direction donnée au volant.

OFF : les lignes de guidage ne se déplacent pas.

Informations relatives au carburant

■ Carburant recommandé

A l'exception des modèles destinés à la Jordanie, au Liban, au Maroc et à la Tunisie

Normes EN 228 relatives à l'essence/mélange essence-alcool

Essence super sans plomb/mélange essence-alcool jusqu'à E10 (90 % d'essence et 10 % d'éthanol), indice d'octane recherche 95 ou supérieur

Modèles destinés à la Jordanie, au Liban, au Maroc et à la Tunisie

Carburant super sans plomb, indice d'octane recherche de 95 ou plus

Le véhicule est conçu pour fonctionner avec du carburant super sans plomb à indice d'octane recherche de 95 ou plus.

Si cet indice d'octane n'est pas disponible, il est possible d'utiliser temporairement du carburant ordinaire sans plomb d'un indice d'octane recherche de 91 ou plus.

L'utilisation de carburant sans plomb classique peut provoquer des bruits métalliques au niveau du moteur et affecter ses performances. L'utilisation à long terme d'essence classique peut endommager le moteur.

■ Capacité du réservoir de carburant : 40 l

» Informations relatives au carburant

REMARQUE

L'utilisation d'essence au plomb comporte les risques suivants :

- Endommagement du système d'échappement, convertisseur catalytique compris.
- Endommagement du moteur et du circuit de carburant.
- Effets adverses sur le moteur et les autres circuits.

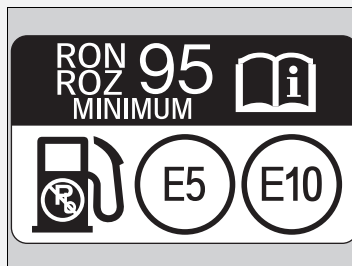

Carburants oxygénés

Les carburants oxygénés sont des mélanges d'essence et d'éthanol, ou d'autres éléments. Le véhicule est conçu pour fonctionner également avec des carburants oxygénés contenant jusqu'à 10 % d'éthanol par volume, et jusqu'à 22 % d'ETBE par volume, conformément à la norme EN 228. Pour plus d'informations, contacter un concessionnaire.

Comment faire le plein

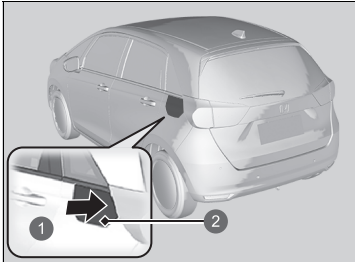

- 1 Appuyer
- 2 Trappe à carburant

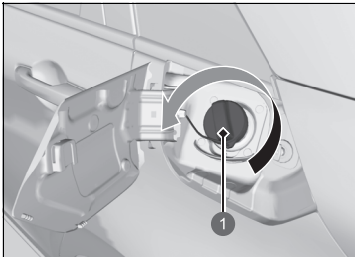

- 1 Bouchon

1. Stationner le véhicule à droite de la pompe de la station-service
2. Désactiver le système d'alimentation.
3. Déverrouiller la porte conducteur à l'aide de l'interrupteur de verrouillage centralisé ou de la languette de blocage.
 - La trappe à carburant sur l'extérieur du véhicule se déverrouille.
4. Appuyer sur le bord de la trappe à carburant pour la soulever légèrement.
5. Dévisser lentement le bouchon de réservoir de carburant. En cas de sifflement dû à une dépressurisation d'air, attendre que cela se termine, puis continuer à tourner lentement le bouchon de réservoir de carburant pour l'ouvrir.

Comment faire le plein

ATTENTION

L'essence est une substance hautement inflammable et explosive. Toute manipulation de carburant expose à des risques de brûlures ou de blessures graves.

- Arrêter le système d'alimentation et s'éloigner des sources de chaleur, d'étincelles ou de flamme nue.
- Manipuler le carburant uniquement en extérieur.
- Essuyer immédiatement tout écoulement.

Le pistolet de remplissage s'arrête automatiquement pour laisser de la place dans le réservoir de carburant, afin d'éviter tout débordement dû aux variations de la température ambiante.

Ne pas continuer à ajouter du carburant après l'arrêt automatique du pistolet de remplissage. Tout ajout supplémentaire pourrait dépasser la capacité maximale du réservoir de carburant.

La trappe à carburant et son mécanisme de fermeture risquent d'être irrémédiablement endommagés en cas de fermeture forcée de la trappe lorsque la porte du conducteur est verrouillée.

Utiliser la languette de verrouillage ou l'interrupteur de verrouillage centralisé pour déverrouiller la trappe à carburant. Les portes du véhicule et la trappe à carburant se reverrouillent automatiquement lorsque la fonction de déverrouillage à distance est utilisée. Pour désactiver cette fonction, ouvrir et fermer brièvement la porte conducteur.

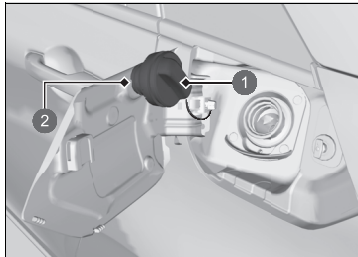

- ① Bouchon
- ② Support

6. Placer le bouchon de réservoir de carburant sur son support.
7. Introduire complètement le pistolet de remplissage de carburant.
 - Lorsque le réservoir est plein, le pistolet de remplissage s'arrête automatiquement. Ceci laisse de la place dans le réservoir de carburant en cas de dilatation du carburant suite à des variations de température.
8. Une fois le remplissage terminé, remettre en place le bouchon de réservoir de carburant et le visser au moins jusqu'au premier déclic.
 - Refermer la trappe à carburant à la main.

Amélioration des économies de carburant et réduction des émissions de CO₂

Economiser du carburant et diminuer les émissions de CO₂ dépend de plusieurs facteurs, incluant les conditions de conduite, le poids de charge, le temps de ralenti, les habitudes de conduite et l'état du véhicule. Ces facteurs (combinés à d'autres) permettent ou pas d'atteindre la consommation nominale du véhicule.

Entretien et économie de carburant

Il est possible d'optimiser la consommation de carburant grâce à un entretien approprié du véhicule.

Suivre le programme d'entretien et, si nécessaire, consulter le carnet de garantie.

Sur les véhicules sans système de rappel d'entretien, suivre le programme d'entretien.

📄 Programme d'entretien* P. 535

- Utiliser une huile moteur de viscosité recommandée.

📄 Huile moteur recommandée P. 546

- Veiller à ce que la pression des pneus demeure conforme à celle spécifiée.
- Ne pas charger le véhicule de manière excessive.
- Faire en sorte que le véhicule reste propre. Une accumulation de neige ou de boue au niveau du soubassement du véhicule augmente le poids de ce dernier et accroît sa résistance aérodynamique.

📄 Amélioration des économies de carburant et réduction des émissions de CO₂

Le calcul direct est la méthode recommandée pour déterminer la consommation réelle de carburant en cours de conduite.

$$\boxed{100} \times \boxed{\text{Litres de carburant}} \div \boxed{\text{Kilomètres parcourus}} = \boxed{\text{L aux 100 km}}$$

$$\boxed{\text{Miles parcourus}} \div \boxed{\text{Gallons de carburant}} = \boxed{\text{Miles par gallon}}$$

* Non disponible sur tous les modèles

Entretien

Ce chapitre porte sur l'entretien de base.



Avant de procéder à l'entretien

Inspection et entretien	526
Entretien : sécurité	527
Pièces et liquides utilisés lors d'un entretien	528
A propos de l'entretien	529

Programme de rappel d'entretien*

530

Entretien sous le capot

Éléments d'entretien sous le capot	543
Ouverture du capot	544
Huile moteur recommandée	546
Vérification du niveau d'huile	549
Appoint d'huile moteur	550

Circuit de refroidissement	551
Liquide de transmission	554
Liquide de frein	555
Remplissage du liquide lave-glace	556
Filtre à carburant	557

Remplacement d'ampoules

558

Contrôle et entretien des balais d'essuie-glace

563

Contrôle et entretien des pneumatiques

Contrôle des pneumatiques	568
Indicateurs d'usure	569
Durée de service des pneumatiques	569
Remplacement des pneumatiques	570
Permutation des pneumatiques	571

Dispositifs de traction pour conditions enneigées	572
--	-----

Batterie 12 V

573

Entretien de la télécommande

Remplacement de la pile bouton	579
--------------------------------------	-----

Entretien du système de commande de la climatisation

580

Nettoyage

Entretien de l'habitacle	584
Entretien extérieur	586

Accessoires et modifications

589

* Non disponible sur tous les modèles

Inspection et entretien

Pour votre sécurité, effectuer toutes les inspections et tous les entretiens indiqués afin de maintenir le véhicule en bon état. En cas d'anomalies (bruit, odeur, niveau de liquide de freins bas, traces d'huile au sol, etc.), faire inspecter le véhicule par un concessionnaire. Pour obtenir des informations détaillées sur l'entretien et les inspections, se reporter au manuel de service* fourni avec le véhicule/programme d'entretien de ce manuel du propriétaire.

➤ **Programme d'entretien*** P. 535

Types d'inspection et d'entretien

■ Inspections quotidiennes

Procéder aux inspections avant d'entreprendre de longs voyages, lors du nettoyage du véhicule ou du plein.

■ Inspections périodiques

- Vérifier le niveau du liquide de frein tous les mois.
 - **Liquide de frein** P. 555
- Vérifier la pression des pneus tous les mois. Rechercher la présence d'usure et d'objets étrangers sur la bande de roulement.
 - **Contrôle et entretien des pneumatiques** P. 568
- Vérifier le fonctionnement de l'éclairage extérieur tous les mois.
 - **Remplacement d'ampoules** P. 558
- Vérifier l'état des balais d'essuie-glace au minimum tous les six mois.
 - **Contrôle et entretien des balais d'essuie-glace** P. 563

Entretien : sécurité

Certaines des consignes de sécurité les plus importantes sont indiquées dans le présent manuel. Toutefois, il est impossible de prévenir tous les risques associés à un entretien. C'est au conducteur de décider s'il se sent apte à exécuter une tâche donnée.

Sécurité d'entretien

- Pour réduire les risques d'incendie ou d'explosions, ne pas approcher de cigarettes, d'étincelles et de flammes de la batterie 12 V, du système haute tension et des pièces en contact avec le carburant.
- Ne jamais laisser de chiffons, tissus ou autres objets inflammables sous le capot.
 - La chaleur émanant du moteur et de l'échappement peut les enflammer et provoquer un incendie.
- Pour nettoyer les pièces, utiliser un produit de dégraissage ou de nettoyage de pièces en vente dans le commerce. Ne pas utiliser d'essence.
- Porter des lunettes et des vêtements de protection lors d'une intervention sur la batterie 12 V ou de l'utilisation d'air comprimé.
- Les gaz d'échappement du moteur contiennent du monoxyde de carbone. Ce gaz toxique peut entraîner la mort.
 - Avant de faire tourner le moteur, s'assurer que la zone de travail est suffisamment aérée.

Entretien : sécurité

⚠ ATTENTION

Si l'entretien de ce véhicule n'est pas effectué correctement ou si un problème n'est pas corrigé avant de prendre la route, un accident peut survenir, pouvant entraîner des blessures graves ou mortelles.

Toujours suivre les recommandations et programmes d'inspection et d'entretien contenus dans le présent manuel d'utilisation/manuel de service*.

⚠ ATTENTION

Le non-respect des recommandations et instructions d'entretien peut entraîner des blessures graves ou mortelles.

Toujours suivre les procédures et recommandations figurant dans le présent manuel d'utilisation.

* Non disponible sur tous les modèles

■ Sécurité du véhicule

- Le véhicule doit être à l'arrêt.
 - S'assurer que le véhicule est stationné sur une surface plane, que le frein de stationnement est bien serré et que le système d'alimentation est désactivé.
- Faire attention aux pièces chaudes car elles peuvent provoquer des brûlures.
 - S'assurer que le système d'alimentation, y compris le moteur et le système d'échappement, a complètement refroidi avant de toucher les pièces du véhicule.
- Faire attention aux pièces mobiles car elles peuvent causer des blessures.
 - Ne pas activer le système d'alimentation si les instructions ne l'indiquent pas et ne pas approcher les mains ou les membres des pièces mobiles. Lorsque le mode d'alimentation est activé, le moteur peut démarrer automatiquement ou le ventilateur de radiateur peut commencer à fonctionner sans que le moteur tourne.
- Ne pas toucher la batterie haute tension et le câblage (orange).

Pièces et liquides utilisés lors d'un entretien

Il est recommandé d'utiliser des pièces et liquides d'origine Honda lors des opérations d'entretien et de réparation effectués sur le véhicule. Les pièces d'origine Honda sont fabriquées selon les mêmes critères de qualité supérieure que celles utilisées dans les véhicules Honda.

A propos de l'entretien

Si le véhicule est équipé du système de rappel d'entretien, l'interface d'information du conducteur indique quand un entretien doit être effectué sur le véhicule. Se reporter au manuel de service* fourni avec le véhicule pour obtenir une explication des codes d'opérations d'entretien qui s'affichent à l'écran.

🔧 **Système de rappel d'entretien*** P. 530

Si le véhicule n'est pas équipé du système de rappel d'entretien, suivre les programmes d'entretien figurant dans le manuel de service* fourni avec le véhicule.

Si le véhicule est fourni sans manuel de service, suivre le programme d'entretien du présent manuel d'utilisation.

🔧 **Programme d'entretien*** P. 535

🔧 A propos de l'entretien

Modèles avec système de rappel d'entretien

Pour partir avec le véhicule en dehors des pays dans lesquels s'applique le système de rappel d'entretien, consulter un concessionnaire pour savoir comment enregistrer les informations relatives au système de rappel d'entretien et programmer les entretiens selon les conditions applicables au pays de destination.

Système de rappel d'entretien *



Ce système fournit des informations sur les opérations d'entretien qui doivent être effectuées. Les opérations d'entretien sont représentées par un code et une icône. Le système vous indique le nombre de jours restant à parcourir avant d'emmener le véhicule chez un concessionnaire.

Lorsque la date du prochain entretien est imminente ou passée depuis peu, une icône d'avertissement apparaît également sur l'interface d'information du conducteur à chaque fois que le mode d'alimentation est réglé sur MARCHE.

☒ Système de rappel d'entretien *

Il est possible de choisir qu'un message d'avertissement correspondant s'affiche en plus de l'icône d'avertissement sur l'interface d'information du conducteur.

Affichage des informations de rappel d'entretien

1. Régler le mode d'alimentation sur MARCHE.
2. Appuyer sur la touche  (Accueil).
3. Tourner la molette gauche de sélection jusqu'à ce que  s'affiche.
4. Appuyer sur la molette gauche de sélection pour afficher l'écran de rappel d'informations d'entretien. Les éléments d'entretien s'affichent sur l'interface d'information du conducteur en même temps que les éléments d'entretien à venir.

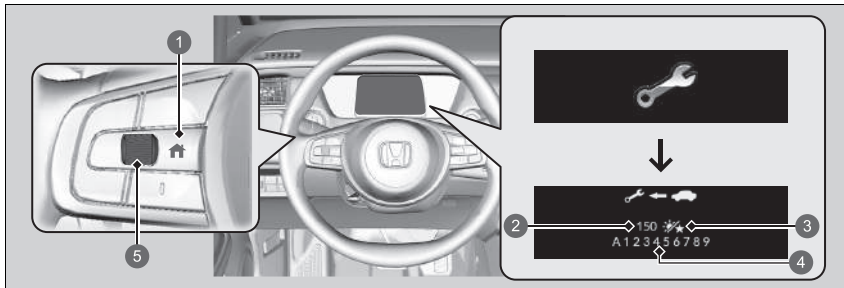







- 1 Touche  (Accueil)
- 2 Jours restants
- 3 Icône du jour
- 4 Code(s) des opérations d'entretien
- 5 Molette gauche de sélection

Le témoin de message système (①) apparaît en même temps que les informations de rappel d'entretien.

►► Affichage des informations de rappel d'entretien

En fonction des conditions d'utilisation du moteur et de l'état de l'huile moteur, le système calcule le nombre de jours restant à parcourir avant l'exécution du prochain entretien.

■ Icônes d'avertissement et informations de rappel d'entretien de l'interface d'information du conducteur

Icônes d'avertissement	Informations de rappel d'entretien	Explication	Informations
<p>Entretien à venir</p> 		<p>Une ou plusieurs opérations d'entretien doivent être effectuées sous 30 jours. Les jours restants sont estimés d'après vos conditions de conduite.</p>	<p>Le nombre de jours restants est actualisé quotidiennement.</p>
<p>Entretien à faire</p> 		<p>Une ou plusieurs opérations d'entretien doivent être effectuées sous 10 jours. Les jours restants sont estimés d'après vos conditions de conduite.</p>	<p>L'entretien indiqué doit être effectué dès que possible.</p>
<p>Entretien en retard</p> 		<p>L'opération d'entretien indiquée n'a toujours pas été effectuée après que le décompte des jours restants a atteint 0.</p>	<p>L'échéance de l'entretien a expiré. L'entretien doit être effectué immédiatement et le système de rappel d'entretien réinitialisé.</p>

■ Opérations de rappel d'entretien

Les opérations d'entretien qui apparaissent sur l'interface d'information du conducteur sont indiquées par un code et une icône.

Pour consulter l'explication des codes et des icônes de rappel d'entretien, se reporter au manuel de service* fourni avec le véhicule.

■ Disponibilité du système de rappel d'entretien



Même si l'information de rappel d'entretien apparaît sur l'interface d'information du conducteur en cas de pression sur la touche  (Accueil), ce système n'est pas disponible dans tous les pays. Se reporter au manuel de service* fourni avec le véhicule, ou demander au concessionnaire s'il est possible d'utiliser le système de rappel d'entretien.

⌘ Disponibilité du système de rappel d'entretien

Si vous projetez de partir avec votre véhicule en dehors des pays dans lesquels s'applique le système de rappel d'entretien, consulter un concessionnaire pour savoir comment enregistrer les informations relatives au système de rappel d'entretien et programmer les entretiens selon les conditions applicables au pays de destination.

Réinitialisation de l'affichage

Si vous effectuez vous-même l'entretien, vous devez réinitialiser l'affichage des informations de rappel d'entretien.

1. Régler le mode d'alimentation sur MARCHE.
2. Appuyer sur la touche  (Accueil).
3. Tourner la molette gauche de sélection jusqu'à ce que  s'affiche.
4. Appuyer sur la molette gauche de sélection pour afficher l'écran de rappel d'informations d'entretien.
5. Appuyer longuement sur la molette de sélection gauche jusqu'à ce que le mode de réinitialisation s'affiche.
6. Tourner la molette de sélection gauche pour sélectionner **Réinitialiser** (vous pouvez également sélectionner **Annuler** pour mettre fin au processus).
7. Appuyer sur la molette gauche de sélection pour réinitialiser l'élément sélectionné.
8. Répéter la procédure à partir de l'étape 5 pour les autres éléments à réinitialiser.

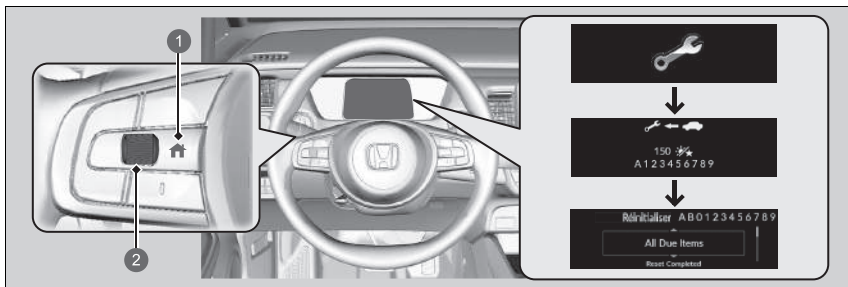

- 1 Touche  (Accueil)
- 2 Molette gauche de sélection

» Réinitialisation de l'affichage

REMARQUE

Tout défaut de réinitialisation des informations de rappel d'entretien après un entretien entraîne l'affichage de périodicités d'entretien incorrectes, ce qui peut provoquer d'importants problèmes mécaniques.

Modèles avec audio couleur

L'écran d'informations du système de rappel d'entretien peut également être réinitialisé à l'aide de l'interface d'information du conducteur.

 **Paramètres*** P. 154

Modèles avec affichage audio

L'écran d'informations du système de rappel d'entretien peut également être réinitialisé à l'aide de l'écran audio/information.

 **Fonctions personnalisées** P. 345

Le concessionnaire réinitialise l'affichage des informations de rappel d'entretien une fois l'entretien requis terminé. Si une personne autre qu'un concessionnaire effectue l'entretien, le propriétaire du véhicule doit réinitialiser lui-même l'affichage des informations de rappel d'entretien.

Si le véhicule est fourni avec le carnet d'entretien, ce dernier comprend le programme d'entretien du véhicule. Pour les véhicules sans manuel de service, se reporter aux programmes d'entretien.

Le programme d'entretien indique l'entretien minimum requis devant être effectué pour garantir le bon fonctionnement du véhicule. Selon les régions et les climats, des entretiens complémentaires peuvent être nécessaires. Consulter le carnet de garantie pour de plus amples informations.

Les travaux d'entretien doivent être effectués par des techniciens disposant de la formation et de l'équipement requis. Votre concessionnaire répond à tous ces critères.

Sauf pour les modèles ukrainiens sans manuel de service

Entretien à effectuer en fonction de la distance ou du temps indiqué, selon première échéance.	km x 1 000	20	40	60	80	100	120	140	160	180	200
	mois	12	24	36	48	60	72	84	96	108	120
Remplacer l'huile moteur	Normal	Tous les 10 000 km ou tous les ans									
	Conditions difficiles	Tous les 5 000 km ou tous les 6 mois									
Remplacer le filtre à huile moteur	Normal	Tous les 20 000 km ou 2 ans									
	Conditions difficiles	Tous les 10 000 km ou tous les ans									
Remplacer l'élément de filtre à air	Tous les 30 000 km										
Inspecter les jeux aux soupapes*1	Tous les 120 000 km										
Remplacer les bougies d'allumage	Tous les 100 000 km										

*1 : Méthode sensorielle

Régler les soupapes lors de l'entretien des 120 000 km si elles sont bruyantes.

Entretien à effectuer en fonction de la distance ou du temps indiqué, selon première échéance.	km x 1 000	20	40	60	80	100	120	140	160	180	200
	mois	12	24	36	48	60	72	84	96	108	120
Remplacer le liquide de refroidissement moteur	Après 200 000 km ou 10 ans, puis tous les 100 000 km ou tous les 5 ans										
Remplacer le liquide de boîte de vitesse	Normal	150 000 km ou 6 ans									
	Conditions difficiles	75 000 km ou 3 ans									
Remplacer le filtre à poussière et à pollen	• • • • • • • • • • •										
Inspecter les freins avant et arrière	Tous les 10 000 km ou tous les ans										
Remplacer le filtre à carburant	Normal	Tous les 180 000 km									
	Conditions difficiles	Tous les 110 000 km*1									
Remplacer le liquide de frein	Tous les 3 ans										
Vérifier la date de péremption du flacon de la trousse de réparation des pneus	Tous les ans										
Permuter les pneumatiques (vérifier leur pression et leur état au moins une fois par mois)	Tous les 10 000 km										
Inspecter visuellement les éléments suivants :											
Cache-poussière de l'arbre d'entraînement Embouts de biellette de direction, boîtier de direction et caches Composants de la suspension	Tous les 10 000 km ou tous les ans										
Flexibles et conduites de frein (ABS/VSA compris) Système d'échappement Conduites et raccords d'alimentation en carburant Niveau et état de tous les liquides	•	•	•	•	•	•	•	•	•	•	•

*1 : Il est recommandé de remplacer le filtre à carburant si le carburant utilisé est peut-être contaminé par de la poussière, etc. car le filtre peut être obstrué plus tôt.

Modèles destinés à l'Ukraine

Entretien à effectuer en fonction de la distance ou du temps indiqué, selon première échéance.	km X 1 000	15	30	45	60	75	90	105	120	135	150	165	180	195
	mois	12	24	36	48	60	72	84	96	108	120	132	144	156
Remplacer l'huile moteur	Normal	•	•	•	•	•	•	•	•	•	•	•	•	•
	Conditions difficiles	Tous les 7 500 km ou tous les 6 mois												
Remplacer le filtre à huile moteur	Normal	•	•	•	•	•	•	•	•	•	•	•	•	•
	Conditions difficiles	Tous les 7 500 km ou tous les ans												
Remplacer l'élément de filtre à air	Tous les 30 000 km													
Inspecter les jeux aux soupapes*1	Tous les 120 000 km													
Remplacer les bougies d'allumage	Tous les 120 000 km (inspection : 15 000 km)													
Remplacer le liquide de refroidissement moteur	A 200 000 km ou au bout de 10 ans, puis tous les 100 000 km ou tous les 5 ans													
Remplacer le liquide de boîte de vitesse	Tous les 80 000 km ou tous les 4 ans													
Remplacer le filtre à poussière et à pollen	•	•	•	•	•	•	•	•	•	•	•	•	•	•
Inspecter les freins avant et arrière	•	•	•	•	•	•	•	•	•	•	•	•	•	•
Remplacer le filtre à carburant	Normal	Tous les 180 000 km												
	Conditions difficiles	Tous les 105 000 km*2												
Remplacer le liquide de frein	Tous les 3 ans													
Vérifier la date de péremption sur le kit de réparation de crevaison	Tous les ans													
Permuter les pneumatiques (vérifier leur pression et leur état au moins une fois par mois)	Tous les 15 000 km													
Vérifier l'alignement des phares	•	•	•	•	•	•	•	•	•	•	•	•	•	•

*1 : Méthode sensorielle

Régler les soupapes lors de l'entretien des 120 000 km si elles sont bruyantes.

*2 : Il est recommandé de remplacer le filtre à carburant si le carburant utilisé est peut-être contaminé par de la poussière, etc. car le filtre peut être obstrué plus tôt.

Entretien à effectuer en fonction de la distance ou du temps indiqué, selon première échéance.	km X 1 000	15	30	45	60	75	90	105	120	135	150	165	180	195
	mois	12	24	36	48	60	72	84	96	108	120	132	144	156
Essai sur route (bruit, stabilité, fonctionnement du tableau de bord)		•	•	•	•	•	•	•	•	•	•	•	•	•

Inspecter visuellement les éléments suivants :

Cache-poussière de l'arbre d'entraînement														
Embouts de biellette de direction, boîtier de direction et caches														
Composants de la suspension														
Flexibles et conduites de frein (ABS/VSA compris)	•	•	•	•	•	•	•	•	•	•	•	•	•	•
Système d'échappement														
Conduites et raccords d'alimentation en carburant														
Niveau et état de tous les liquides														

Modèles sans manuel de service

Si le véhicule est utilisé dans des conditions difficiles, les périodicités pour conditions difficiles du programme d'entretien doivent être appliquées aux éléments suivants.

Eléments	Condition
Huile moteur et filtre	A, B, C, D et E
Liquide de transmission	B, D

►► Programme d'entretien*

Les conditions de conduite sont considérées comme difficiles dans les situations suivantes :

- A. Moins de 8 km, ou moins de 16 km parcourus par trajet à des températures inférieures au point de congélation.
- B. Température extrêmement élevée, supérieure à 35 °C.
- C. Ralenti prolongé ou longues périodes de la fonction « stop-and-go ».
- D. Avec porte-bagages chargé ou en montagne.
- E. Routes boueuses, poussiéreuses ou dégivrées.

Enregistrement de l'entretien (véhicules sans carnet d'entretien)

Demander au concessionnaire d'enregistrer toutes les opérations d'entretien nécessaires ci-dessous. Conserver les récépissés de toutes les interventions effectuées sur le véhicule.

Sauf modèles destinés à l'Ukraine

km ou mois	Date	Signature ou cachet
20 000 km (ou 12 mois)		
40 000 km (ou 24 mois)		
60 000 km (ou 36 mois)		
80 000 km (ou 48 mois)		
100 000 km (ou 60 mois)		
120 000 km (ou 72 mois)		
140 000 km (ou 84 mois)		
160 000 km (ou 96 mois)		
180 000 km (ou 108 mois)		
200 000 km (ou 120 mois)		

Modèles destinés à l'Ukraine

	km ou mois	Date	Signature ou cachet
	15 000 km (ou 12 mois)		
	30 000 km (ou 24 mois)		
	45 000 km (ou 36 mois)		
	60 000 km (ou 48 mois)		
	75 000 km (ou 60 mois)		
	90 000 km (ou 72 mois)		
	105 000 km (ou 84 mois)		
	120 000 km (ou 96 mois)		
	135 000 km (ou 108 mois)		
	150 000 km (ou 120 mois)		
	165 000 km (ou 132 mois)		
	180 000 km (ou 144 mois)		
	195 000 km (ou 156 mois)		

Éléments d'entretien sous le capot

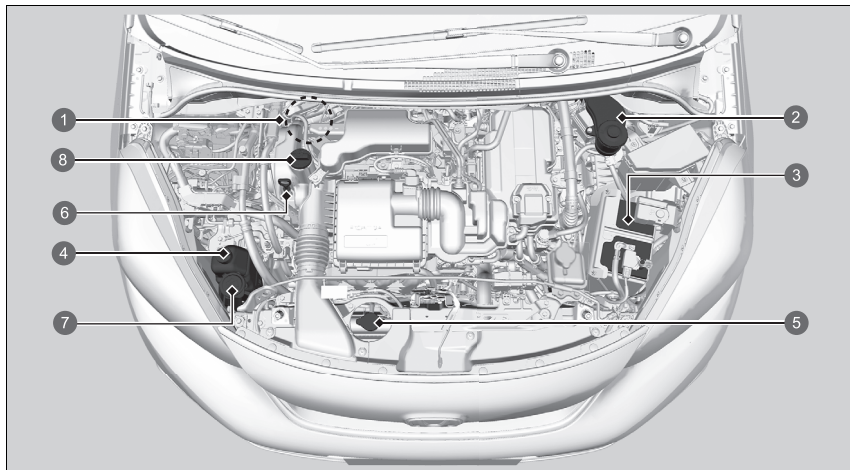

- ❶ Liquide de freins (bouchon noir) (type à conduite à droite)
- ❷ Liquide de freins (bouchon noir) (type à conduite à gauche)
- ❸ Batterie 12 V
- ❹ Réservoir de liquide de refroidissement moteur
- ❺ Bouchon de radiateur
- ❻ Jauge de niveau d'huile moteur (orange)
- ❼ Liquide lave-glace (Bouchon bleu)
- ❽ Bouchon de remplissage d'huile moteur

Ouverture du capot

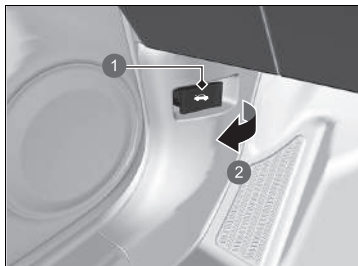

- 1 Poignée de déverrouillage du capot
- 2 Tirer

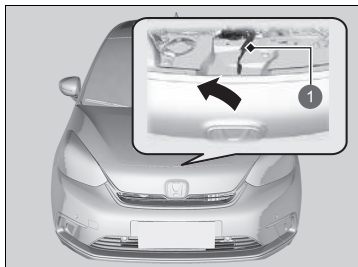

- 1 Levier

1. Stationner le véhicule sur une surface plane et serrer le frein de stationnement.
2. Tirer la poignée de déverrouillage du capot située sous l'angle extérieur inférieur du tableau de bord, côté conducteur.
 - Le capot s'entrouvre.

3. Pousser le levier de verrouillage du capot (situé au centre du capot sous le bord avant) sur le côté et soulever le capot. Relâcher le levier après avoir soulevé légèrement le capot.

►► Ouverture du capot

REMARQUE

Ne pas ouvrir le capot lorsque les essuie-glaces sont relevés. Le capot heurtera les essuie-glaces au risque d'endommager le capot et/ou les essuie-glaces.

Après avoir fermé le capot, vérifier qu'il est bien verrouillé.

Si le levier de verrouillage du capot est dur ou si le capot peut être ouvert sans soulever le levier, il est nécessaire de nettoyer et de lubrifier le mécanisme.

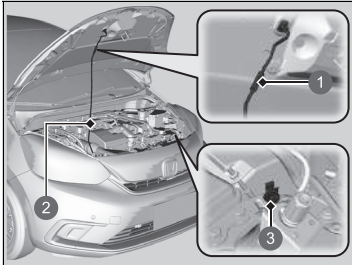

- ① Poignée
- ② Béquille
- ③ Clip

4. Saisir la béquille par la poignée et la dégager du clip. Engager la béquille dans le capot.

Pour fermer le capot, retirer la béquille, l'insérer dans le clip et abaisser doucement le capot. Lorsque le capot se trouve à environ 30 cm de hauteur, retirer la main et laisser tomber le capot.

Huile moteur recommandée

Utiliser une huile moteur d'origine ou toute autre huile moteur vendue dans le commerce, dont le type et la viscosité sont adaptés (à la température ambiante) comme illustré ci-après.

L'huile contribue largement aux performances et à la longévité du moteur. L'utilisation d'huile détériorée ou en quantité insuffisante risque d'endommager le moteur ou d'entraîner un dysfonctionnement de ce dernier.

Voir les marques sur le bouchon de remplissage d'huile moteur sur l'image suivante et sur le bouchon réel pour vérifier si le véhicule est équipé d'un filtre à particules essence*.

➤ **Appoint d'huile moteur** P. 550

» Huile moteur recommandée

Additifs d'huile moteur

Modèles avec filtre à particules essence

Il n'est pas possible d'utiliser des additifs d'huile moteur.

Modèles sans filtre à particules essence

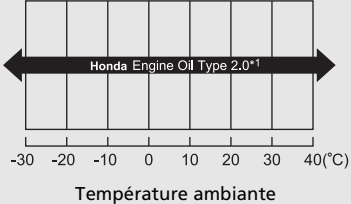
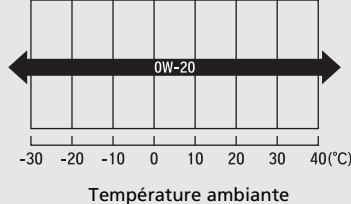

Votre véhicule ne nécessite pas d'additifs d'huile. Ces produits risquent d'affecter les performances et la durée de vie du moteur.

Modèles destinés à l'Europe et à l'Ukraine

Modèle	Marques sur le bouchon de remplissage d'huile moteur	Huile moteur d'origine	Huile moteur du commerce
Avec filtre à particules essence		<ul style="list-style-type: none"> Type d'huile moteur Honda 2.0*1 	<ul style="list-style-type: none"> ACEA C5 

*1 : Formulée pour améliorer l'économie de carburant.

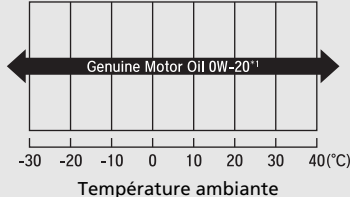
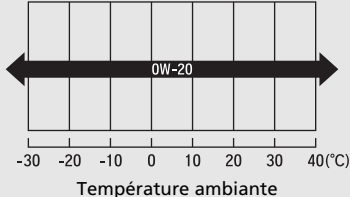
Sauf modèles destinés à l'Europe et à l'Ukraine

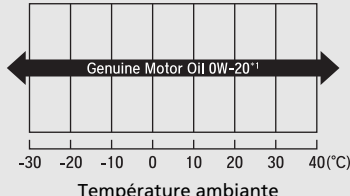
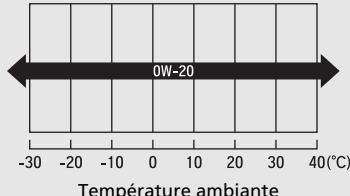
Modèle	Marques sur le bouchon de remplissage d'huile moteur	Huile moteur d'origine	Huile moteur du commerce
Avec filtre à particules essence		<ul style="list-style-type: none"> Huile moteur d'origine Honda*¹  <p style="text-align: center;">Température ambiante</p>	<ul style="list-style-type: none"> ACEA C5  <p style="text-align: center;">Température ambiante</p>
Sans filtre à particules essence		<ul style="list-style-type: none"> Huile moteur d'origine Honda*¹  <p style="text-align: center;">Température ambiante</p>	<ul style="list-style-type: none"> Huile économique de classe de service API SM ou supérieure ACEA A5/B5  <p style="text-align: center;">Température ambiante</p>

*1 : Formulée pour améliorer l'économie de carburant.

Vérification du niveau d'huile

Il est recommandé de vérifier le niveau d'huile moteur à chaque plein.
Stationner le véhicule sur une surface plane.

Désactiver le système d'alimentation. Il est possible de vérifier le niveau d'huile sans avoir fait tourner le moteur au préalable. Si le moteur vient de tourner, attendre environ trois minutes avant de vérifier l'huile.

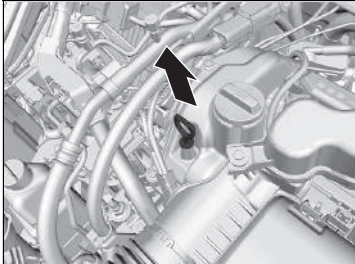

1. Retirer la jauge de niveau (orange).
2. Essuyer la jauge de niveau avec un chiffon propre ou un essuie-tout.
3. L'insérer de nouveau jusqu'au fond de l'orifice.

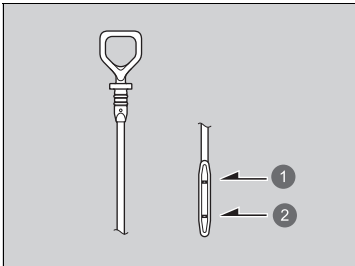

- 1 Repère supérieur
- 2 Repère inférieur

4. Retirer de nouveau la jauge et vérifier le niveau. Il doit se trouver entre les repères supérieur et inférieur. Faire l'appoint d'huile le cas échéant.

⌘ Vérification du niveau d'huile

Si le niveau d'huile se trouve près de ou sous le repère inférieur, ajouter de l'huile lentement en veillant à ne pas dépasser le repère supérieur.

La quantité d'huile consommée dépend de la façon dont le véhicule est conduit, et des conditions routières et climatiques. Le taux de consommation d'huile peut atteindre 1 litre pour 1 000 km.
La consommation peut être plus importante lorsque le moteur est neuf.

Appoint d'huile moteur

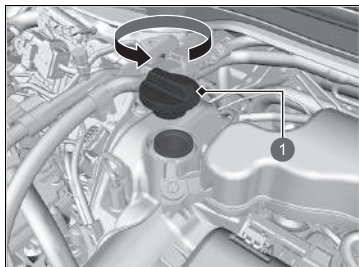

- 1 Bouchon de remplissage d'huile moteur

1. Dévisser et retirer le bouchon de remplissage d'huile moteur.
2. Ajouter de l'huile lentement.
3. Remettre en place le bouchon de remplissage d'huile moteur et le serrer fermement.
4. Attendre trois minutes et vérifier à nouveau le niveau d'huile moteur à l'aide de la jauge.

» Appoint d'huile moteur

REMARQUE

Ne pas ajouter d'huile moteur au-delà du repère supérieur. Une quantité excessive d'huile moteur peut engendrer des fuites et une détérioration du moteur.

En cas d'écoulement d'huile, essayer immédiatement. L'huile répandue risque d'endommager les composants du compartiment moteur.

Circuit de refroidissement

Liquide de refroidissement spécifié : antigel toutes saisons/liquide de refroidissement type 2 Honda

Il s'agit d'un liquide de refroidissement pré-mélangé à 50 % d'antigel et 50 % d'eau. Ne pas ajouter d'antigel pur ni d'eau.

Il est recommandé de vérifier le niveau du liquide de refroidissement moteur à chaque plein. Vérifier tout d'abord le réservoir de réserve. S'il est complètement vide, vérifier également le niveau du liquide de refroidissement dans le radiateur. Faire l'appoint de liquide de refroidissement moteur en conséquence.

Réservoir

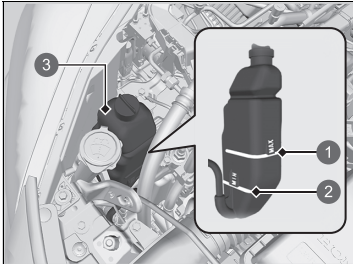

- 1 MAX
- 2 MIN
- 3 Réservoir

1. **S'assurer que le moteur et le radiateur ont refroidi.**
2. Vérifier la quantité du liquide de refroidissement dans le réservoir.
 - Si le niveau du liquide de refroidissement est inférieur au repère **MIN**, ajouter du liquide de refroidissement spécifié jusqu'au repère **MAX**.

⚠ Circuit de refroidissement

⚠ ATTENTION

Si le bouchon du radiateur est retiré alors que le moteur est encore chaud, le liquide de refroidissement risque de gicler et de provoquer de graves brûlures.

Toujours laisser refroidir le moteur et le radiateur avant de retirer le bouchon de radiateur.

REMARQUE

Si des températures constamment en dessous de -30 °C sont attendues, revoir la concentration du mélange en liquide de refroidissement à la hausse. Consulter un concessionnaire Honda pour plus de détails au sujet du mélange approprié de liquide de refroidissement.

Si l'antigel/le liquide de refroidissement Honda n'est pas disponible, il est possible d'utiliser temporairement du liquide de refroidissement sans silicate d'une autre grande marque. Vérifier qu'il s'agit bien d'un liquide de refroidissement de qualité supérieure recommandé pour les moteurs en aluminium. L'utilisation continue d'un liquide de refroidissement d'une marque autre que Honda peut entraîner des problèmes de corrosion et par conséquent le dysfonctionnement ou la défaillance du circuit de refroidissement. Le circuit de refroidissement devra être rincé et rempli de nouveau avec de l'antigel/du liquide de refroidissement Honda dès que possible.

Ne pas ajouter d'inhibiteur de corrosion ou d'autres additifs dans le circuit de refroidissement du véhicule. Ils pourraient ne pas être compatibles avec le liquide de refroidissement ou les composants du moteur.

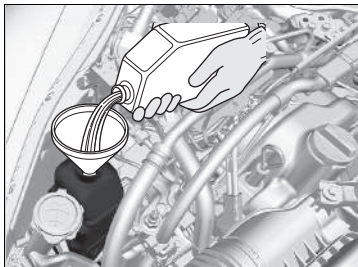

3. Contrôler l'étanchéité du circuit de refroidissement.

Radiateur

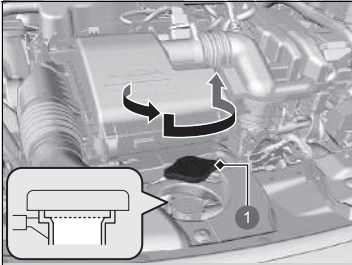

1 Bouchon de radiateur

1. S'assurer que le moteur et le radiateur ont refroidi.
2. Tourner le bouchon du radiateur de 1/8e de tour dans le sens inverse des aiguilles d'une montre et dissiper la pression du circuit de refroidissement.
3. Appuyer sur le bouchon du radiateur et le tourner dans le sens contraire des aiguilles d'une montre pour le déposer.
4. Le niveau du liquide de refroidissement devrait remonter jusqu'à la base du goulot de remplissage. Ajouter du liquide de refroidissement si son niveau est trop bas.
5. Reposer le bouchon du radiateur et le serrer fermement.

Bouchon de radiateur



- Ne jamais ouvrir à chaud.
- Le liquide de refroidissement chaud provoque de graves brûlures.
- La soupape de décharge de pression s'ouvre à 108 kPa.

⌘ Radiateur

REMARQUE

Verser le liquide lentement et soigneusement afin de ne pas en renverser. Nettoyer immédiatement tout écoulement, car cela peut endommager les composants situés dans le compartiment moteur.

Liquide de transmission

Liquide spécifié : Honda ATF DW-1

Demander à un concessionnaire de vérifier le niveau du liquide et de le remplacer si nécessaire. Respecter les périodicités d'entretien fixées pour le changement du liquide de transmission du véhicule.

➤ **Programme d'entretien** * P. 535

Ne pas essayer de vérifier ou de changer soi-même le liquide de transmission.

» Liquide de transmission

REMARQUE

Ne pas mélanger le liquide Honda ATF DW-1 avec d'autres liquides de transmission.

L'utilisation d'un liquide de transmission autre que Honda ATF DW-1 peut affecter le fonctionnement et la durée de vie de la transmission du véhicule, et endommager cette dernière.

Tout dommage causé par l'utilisation d'un liquide de transmission non équivalent au liquide Honda ATF DW-1 n'est pas couvert par la garantie limitée véhicule neuf Honda.

Liquide de frein

Liquide spécifié : Liquide de frein DOT 3 ou DOT 4

Contrôle du liquide de frein

Modèle à conduite à gauche

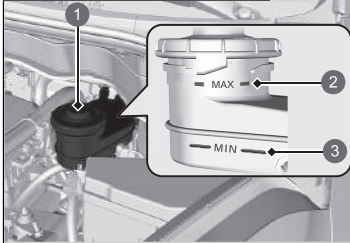

Le niveau du liquide doit se situer entre les repères **MIN** et **MAX** indiqués sur le côté du réservoir de réserve.

- ① Réservoir
- ② MAX
- ③ MIN

Modèle à conduite à droite

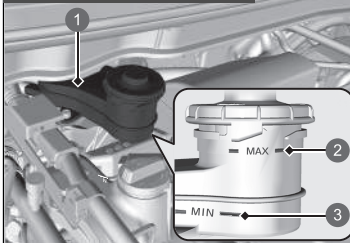

- ① Réservoir
- ② MAX
- ③ MIN

►► Liquide de frein

REMARQUE

Le liquide de frein DOT 5 n'est pas compatible avec le système de freinage du véhicule et peut entraîner des dommages importants.

Il est recommandé d'utiliser un produit d'origine.

Si le niveau du liquide de frein est en dessous ou au niveau du repère **MIN**, faire contrôler l'étanchéité du système ou l'état des plaquettes de frein du véhicule dès que possible par un concessionnaire.

Remplissage du liquide lave-glace

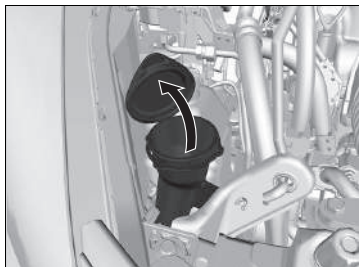

Vérifier la quantité de liquide lave-glace en regardant le réservoir.

Si le niveau est bas, remplir le réservoir de lave-glace.

Verser soigneusement le liquide lave-glace. Ne pas remplir excessivement le réservoir.

►► Remplissage du liquide lave-glace

REMARQUE

Ne pas ajouter d'antigel ou de mélange vinaigre/eau dans le réservoir de liquide de lave-glace.

L'antigel peut endommager la peinture du véhicule. Un mélange vinaigre/eau peut endommager la pompe du lave-glace.

Utiliser uniquement du liquide lave-glace disponible dans le commerce.

Éviter une utilisation prolongée d'eau calcaire pour éviter la formation et l'accumulation de tartre.

Filtre à carburant

Remplacer le filtre à carburant selon les périodicités recommandées dans le programme d'entretien.

Faire remplacer le filtre à carburant par un technicien qualifié. Le carburant contenu dans le circuit peut gicler et représenter un danger si tous les raccords des conduites d'alimentation en carburant ne sont pas manipulés correctement.

» Filtre à carburant

Modèles avec système de rappel d'entretien

Le filtre à carburant doit être remplacé conformément aux indications de rappel d'entretien.

Phares

Les phares sont de type à LED. Demander à un concessionnaire Honda habilité d'inspecter et de remplacer l'ensemble de feu.

Feux antibrouillard avant*

Les feux antibrouillard avant sont de type à LED. Demander à un concessionnaire Honda habilité d'inspecter et de remplacer l'ensemble de feu.

Feux de position/Feux de jour

Les feux de jour/de position sont de type à LED. Demander à un concessionnaire Honda habilité d'inspecter et de remplacer l'ensemble de feu.

Clignotants avant

Les clignotants avant sont de type à LED. Demander à un concessionnaire Honda habilité d'inspecter et de remplacer l'ensemble de feu.

Clignotants latéraux/feux de détresse

Les clignotants latéraux des rétroviseurs sont de type à LED. Demander à un concessionnaire Honda habilité d'inspecter et de remplacer l'ensemble de feu.

Phares

Le réglage du faisceau des phares s'effectue en usine et ne nécessite pas d'ajustement supplémentaire. Toutefois, en cas de transport fréquent de charges lourdes dans le compartiment à bagages, faire régler le faisceau des phares par un concessionnaire ou un technicien qualifié.

Ampoules de feu stop/feu arrière et de clignotant arrière

En cas de remplacement, utiliser les ampoules suivantes.

Feu stop : LED
Feu arrière : LED
Clignotant arrière : 21 W (orange)

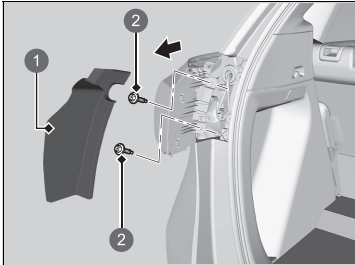

- ❶ Couverture
- ❷ Boulon

1. Déposer le cache.
2. Déposer les boulons à l'aide d'un tournevis cruciforme.
3. Dégager l'ensemble de feux du montant arrière.

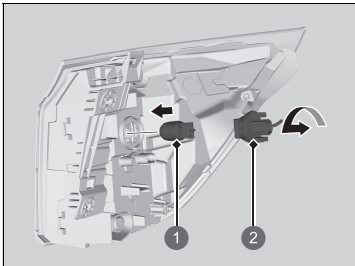

- ❶ Ampoule
- ❷ Douille

4. Tourner la douille dans le sens anti-horaire et la déposer. Déposer l'ampoule à remplacer.
5. Insérer une ampoule neuve.

⊠ Ampoules de feu stop/feu arrière et de clignotant arrière

Les feux stop/feux arrière sont de type à LED. Demander à un concessionnaire Honda habilité d'inspecter et de remplacer l'ensemble de feu.

Ampoules de feu arrière et de feu de recul

En cas de remplacement, utiliser les ampoules suivantes.

Feu arrière : LED
Feu de recul : 16 W

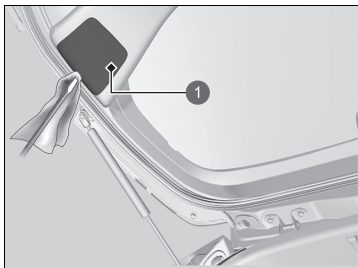

1 Couvercle

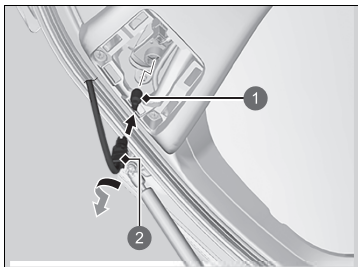

1 Ampoule

2 Douille

1. Faire levier sur le bord du cache à l'aide d'un tournevis à lame plate pour le retirer.
 - Entourer le tournevis à lame plate d'un chiffon pour éviter les rayures.

2. Tourner la douille dans le sens anti-horaire et la déposer.
Déposer l'ampoule à remplacer.
3. Insérer une ampoule neuve.

► Ampoules de feu arrière et de feu de recul

Les feux arrière sont de type à LED. Demander à un concessionnaire Honda habilité d'inspecter et de remplacer l'ensemble de feu.

Eclairage de plaque d'immatriculation arrière

L'éclairage de plaque d'immatriculation arrière est de type à LED. Demander à un concessionnaire Honda habilité d'inspecter et de remplacer l'ensemble de feu.

Troisième feu stop

Le troisième feu stop est de type à LED. Demander à un concessionnaire Honda habilité d'inspecter et de remplacer l'ensemble de feu.

Feux antibrouillard arrière

Le feu antibrouillard arrière est de type à LED. Demander à un concessionnaire Honda habilité d'inspecter et de remplacer l'ensemble de feu.

Autres ampoules

Ampoules du compartiment à bagages

En cas de remplacement, utiliser les ampoules suivantes.

Ampoule du compartiment à bagages : 5 W

1. Faire levier sur le bord du cache à l'aide d'un tournevis à lame plate pour déposer le cache.
 - Entourer le tournevis à lame plate d'un chiffon pour éviter les rayures.

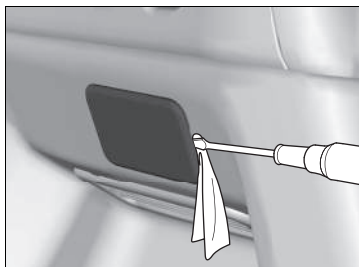

2. Déposer l'ampoule à remplacer et insérer la neuve.

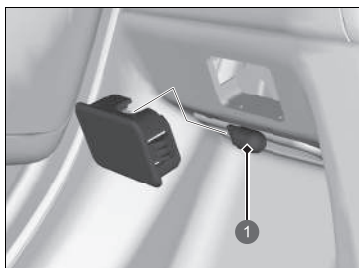

- 1 Ampoule

Contrôle des balais d'essuie-glace

Si le caoutchouc du balai d'essuie-glace est détérioré, il laisse des traînées et les surfaces dures du balai risquent de rayer le verre du pare-brise.

Remplacement du caoutchouc des balais d'essuie-glace avant

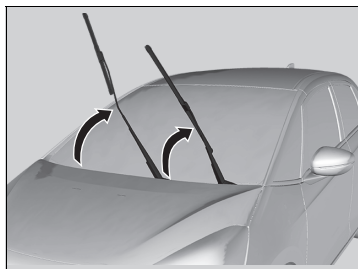

1. Lever tout d'abord le bras d'essuie-glace côté conducteur, puis côté passager.

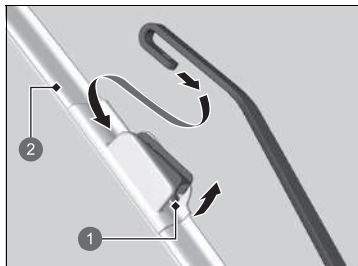

- 1 Languette
- 2 Support

Remplacement du caoutchouc des balais d'essuie-glace avant

REMARQUE

Ne pas faire tomber le bras d'essuie-glace sur le pare-brise : cela pourrait endommager le bras d'essuie-glace et/ou le pare-brise.

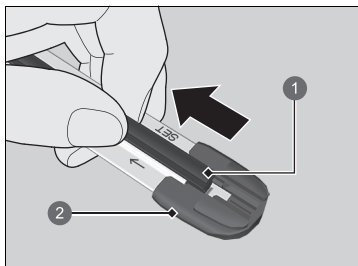

- 1 Balai
- 2 Capuchon d'extrémité en bas

3. Tirer l'extrémité du balai d'essuie-glace dans le sens de la flèche sur l'image jusqu'à ce qu'il soit sorti du capuchon d'extrémité du support.

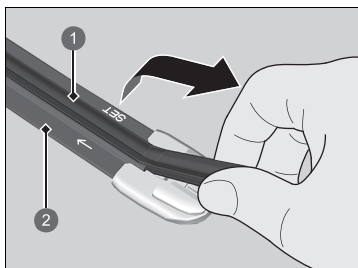

- 1 Balai
- 2 Support

4. Tirer le balai d'essuie-glace dans le sens opposé pour le faire coulisser hors du support.

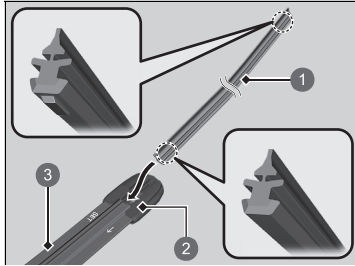

- ① Balai
- ② Bouchon
- ③ Support

5. Insérer le côté plat du nouveau balai d'essuie-glace sur la partie inférieure du support. Insérer le balai sur toute la longueur.
6. Installer l'extrémité du balai d'essuie-glace dans le capuchon.
7. Faire glisser le support sur le bras d'essuie-glace jusqu'à ce qu'il se verrouille.
8. Baisser tout d'abord le bras d'essuie-glace côté passager, puis côté conducteur.

Remplacement du caoutchouc des balais d'essuie-glace arrière

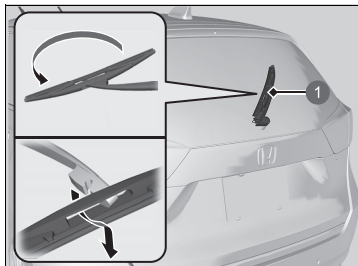

1 Bras d'essuie-glace

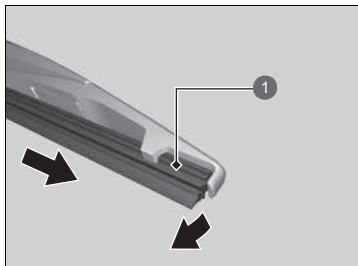

1 Balai

1. Relever le bras d'essuie-glace.
2. Pivoter l'extrémité inférieure du balai d'essuie-glace vers le haut jusqu'à ce qu'elle se détache du bras d'essuie-glace.

3. Faire glisser le balai hors de l'essuie-glace.

►► Remplacement du caoutchouc des balais d'essuie-glace arrière

REMARQUE

Éviter de relâcher brusquement le bras d'essuie-glace ; cela risque de détériorer la vitre arrière.

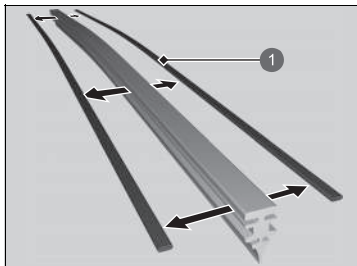

1 Élément de retenue

4. Déposer les éléments de retenue du balai d'essuie-glace et les monter sur un balai en caoutchouc neuf.

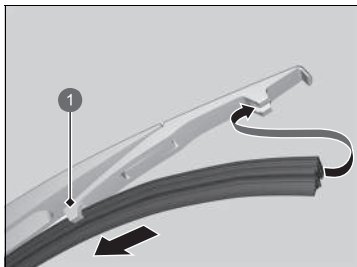

1 Support

5. Faire coulisser le balai d'essuie-glace neuf sur le support.
- S'assurer que le balai s'engage correctement, puis installer l'ensemble de balai d'essuie-glace sur le bras d'essuie-glace.

Contrôle des pneumatiques

Pour une utilisation en toute sécurité du véhicule, les pneumatiques doivent être du type et de la taille appropriés, en bon état avec une bande de roulement adéquate, et correctement gonflés.

■ Consignes de gonflage

Des pneumatiques correctement gonflés offrent une tenue de route, une durée de vie de la bande de roulement et un confort optimum. Se reporter à l'étiquette du montant de porte côté conducteur pour connaître la pression spécifiée.

Des pneumatiques sous-gonflés s'usent de manière irrégulière, affectent négativement la tenue de route et la consommation de carburant, et sont plus enclins à la surchauffe.

Des pneus surgonflés affectent le confort de conduite, sont plus sensibles aux dangers de la route et s'usent de manière irrégulière.

Avant chaque utilisation journalière du véhicule, examiner tous les pneumatiques. Si l'un des pneumatiques semble plus plat que les autres, vérifier la pression de gonflage avec un manomètre.

Au moins une fois par mois ou avant chaque long trajet, utiliser un manomètre pour mesurer la pression de tous les pneus. Même les pneumatiques en bon état peuvent perdre entre 10 et 20 kPa (0,1 à 0,2 bar) par mois.

■ Consignes d'inspection

A chaque contrôle de la pression de gonflage, inspecter également les pneumatiques et les tiges de valve.

Rechercher la présence de :

- Bosses ou hernies sur le flanc ou la bande de roulement des pneumatiques. Remplacer la pneumatique s'il présente des entailles, fentes ou craquelures sur son flanc. Le remplacer si du textile ou des câbles apparaissent.
- Corps étrangers et fuites d'air qu'il conviendra d'éliminer.
- Usure irrégulière de la bande de roulement. Faire vérifier l'alignement des roues par un concessionnaire.
- Usure excessive de la bande de roulement.
 - ❏ **Indicateurs d'usure** P. 569
- Craquelures ou autres dommages autour de la tige de valve.

❏ Contrôle des pneumatiques

⚠ ATTENTION

Conduire avec des pneumatiques excessivement usés ou incorrectement gonflés peut provoquer un accident pouvant entraîner des blessures graves, voire mortelles.

Suivre toutes les instructions contenues dans ce manuel d'utilisation concernant le gonflage et l'entretien des pneumatiques.

Mesurer la pression de gonflage à froid. Cela signifie que le véhicule est garé depuis trois heures au moins ou qu'il a parcouru moins de 1,6 km. Le cas échéant, ajouter ou libérer de l'air jusqu'à obtenir la pression spécifiée.

Si la pression des pneus est contrôlée à chaud, elle peut être de 30-40 kPa (0,3-0,4 bar) supérieure à celle d'un contrôle effectué à froid.

Le système d'avertissement de perte de pression doit être initialisé après chaque réglage de pression des pneus.

❏ **Système d'avertissement de perte de pression** P. 423

Indicateurs d'usure

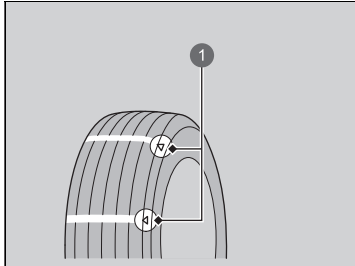

1 Exemple de repère d'indicateur d'usure

L'indicateur d'usure dans la rainure est enfoncé de 1,6 mm par rapport à la surface du pneumatique. Si l'usure de la bande de roulement est telle que l'indicateur se voit, remplacer le pneumatique.

Des pneumatiques usés présentent une adhérence réduite sur routes mouillées.

Durée de service des pneumatiques

La durée de service des pneumatiques dépend de nombreux facteurs : habitudes de conduite, état des routes, charge du véhicule, pression de gonflage, historique d'entretien, vitesse et conditions environnementales (même lorsque les pneumatiques ne roulent pas).

En plus des inspections périodiques et du contrôle de pression de gonflage, il est recommandé d'effectuer une inspection annuelle lorsque les pneumatiques ont plus de cinq ans. Tous les pneumatiques doivent être remplacés après une durée de service de 10 ans à compter de la date de fabrication, quels que soient leur état et leur degré d'usure.

►► Contrôle des pneumatiques

Faire vérifier les pneumatiques par un concessionnaire en cas de vibration constante en cours de conduite. Les pneumatiques neufs et tout pneumatique qui a été déposé et réposé doivent être correctement équilibrés.

Conduite à haute vitesse

Modèles sans pneus 185/60R16

Nous recommandons de ne pas dépasser les limites de vitesse indiquées et de ne pas rouler plus vite que ce que permettent les conditions. En cas de conduite à des vitesses élevées (plus de 160 km/h), régler la pression des pneus à froid comme indiqué ci-dessous afin d'éviter toute accumulation excessive de chaleur et toute défaillance soudaine du pneu.

Taille des pneumatiques	185/60R15 88H
Pression	Avant : 260 kPa (2,6 bar) Arrière : 250 kPa (2,5 bar)
Taille des pneumatiques	185/55R16 87H
Pression	Avant : 270 kPa (2,7 bar) Arrière : 260 kPa (2,6 bar)

Remplacement des pneumatiques

Remplacer les pneumatiques par des pneumatiques radiaux de mêmes taille, capacité de charge, indice de vitesse et indice de pression des pneus maximale à froid (comme indiqué sur le flanc du pneumatique). L'utilisation de pneumatiques de taille et de conception différentes peut altérer le fonctionnement de certains systèmes du véhicule, tels que l'ABS et le système d'assistance à la stabilité du véhicule (VSA).

Il est recommandé de remplacer les quatre pneumatiques en même temps. Si cela n'est pas possible, remplacer les pneumatiques avant et les pneumatiques arrière par paire.

S'assurer que les spécifications des jantes correspondent aux spécifications des jantes d'origine.

►► Remplacement des pneumatiques

⚠ ATTENTION

Le montage de pneumatiques inappropriés sur le véhicule peut affecter sa tenue de route et sa stabilité. Ceci peut provoquer un accident pouvant entraîner des blessures graves, voire mortelles.

Toujours utiliser des pneus du type et de la taille recommandés sur l'étiquette apposée sur le véhicule.

Permutation des pneumatiques

La permutation des pneumatiques conformément au programme d'entretien permet une usure plus régulière et augmente leur durée de vie.

■ Pneumatiques sans repères de sens de rotation

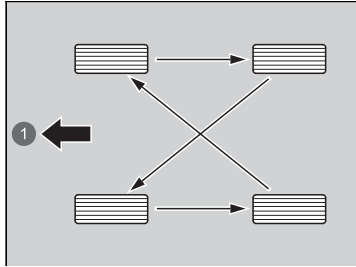

Permuter les pneumatiques comme indiqué ici.

① Avant

■ Pneumatiques avec repères de sens de rotation

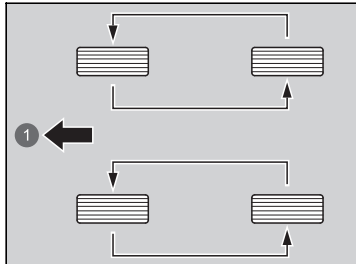

Permuter les pneumatiques comme indiqué ici.

① Avant

☒ Permutation des pneumatiques

Les pneumatiques à sculptures directionnelles peuvent être permutés uniquement entre l'avant et l'arrière (pas d'un côté à l'autre).

Les pneumatiques directionnels doivent être montés avec le repère de sens de rotation orienté vers l'avant, comme indiqué ci-dessous.

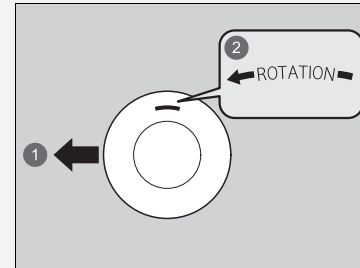

① Avant

② Repère de sens de rotation

Lorsque les pneumatiques sont permutés, penser à vérifier leur pression de gonflage.

Le système d'avertissement de perte de pression doit être initialisé après chaque permutation des pneus.

☒ **Système d'avertissement de perte de pression** P. 423

Dispositifs de traction pour conditions enneigées

Si les routes sont enneigées ou verglacées, monter des pneumatiques hiver ou des chaînes, ralentir et maintenir une distance suffisante entre les véhicules.

Tourner le volant ou actionner les freins avec précaution pour éviter de dérapier.

Utiliser des chaînes, des pneumatiques hiver ou des pneumatiques toutes saisons en fonction des besoins ou conformément à la législation.

Lors de la pose, se reporter aux points suivants.

Pour les pneumatiques hiver :

- Choisir des pneumatiques de taille et de capacité de charge similaires aux pneumatiques d'origine.
- Poser les pneumatiques hiver sur les quatre roues.

Pour les chaînes :

- Consulter un concessionnaire avant l'achat de tout type de chaînes pour le véhicule.
- Les poser uniquement sur les pneumatiques avant.
- Le véhicule présentant un jeu limité entre le pneumatique et le passage de roue, il est fortement recommandé d'utiliser les chaînes indiquées ci-dessous :

Dimension du pneumatique d'origine*1	Type de chaîne
185/60R15 88H	RUD-matic classic 48478
185/55R16 87H	RUD-matic classic 48479
185/60R16 86H	RUD-matic classic 48482

*1 : La dimension du pneu d'origine est spécifiée sur l'étiquette d'information relative aux pneumatiques située sur le montant de porte côté conducteur.

- Lors de la pose, suivre les instructions du fabricant des chaînes. Les serrer au maximum.
- Vérifier que les chaînes ne touchent pas les conduites de frein ou la suspension.
- Conduire lentement.

►► Dispositifs de traction pour conditions enneigées

⚠ ATTENTION

L'utilisation de mauvaises chaînes ou une mauvaise installation des chaînes peut endommager les conduites de frein et provoquer un accident pouvant entraîner des blessures graves ou mortelles.

Suivre les instructions du présent manuel d'utilisation concernant le choix et l'utilisation des chaînes.

REMARQUE

Les équipements de traction de mauvaise taille ou mal installés peuvent endommager les conduites de frein, la suspension, la carrosserie et les roues du véhicule. Arrêter le véhicule immédiatement si ces équipements cognent contre une pièce du véhicule.

Selon la directive de l'UE sur les pneumatiques, en cas d'utilisation de pneumatiques hiver, il est nécessaire d'apposer une étiquette mentionnant la vitesse maximale autorisée dans le champ de vision du conducteur, dans le cas où la vitesse maximale du véhicule est supérieure à la vitesse maximale autorisée avec le pneumatique hiver. Cette étiquette est disponible chez le revendeur de pneumatiques. Pour toute question, consulter un concessionnaire.

Une fois les chaînes posées, suivre les instructions du fabricant de chaînes quant aux limites de fonctionnement du véhicule.

Utiliser des chaînes uniquement en cas d'urgence ou lorsqu'elles sont légalement requises pour traverser une certaine zone.

Redoubler de prudence en cas de conduite avec des chaînes sur la neige ou le verglas. Leur tenue de route est moins prévisible que de bons pneumatiques hiver sans chaînes.

Si le véhicule est équipé de pneus été, il faut tenir compte du fait que ces pneus ne sont pas conçus pour les conditions de conduite hivernale. Pour plus d'informations, contacter un concessionnaire.

Vérification de la batterie 12 V

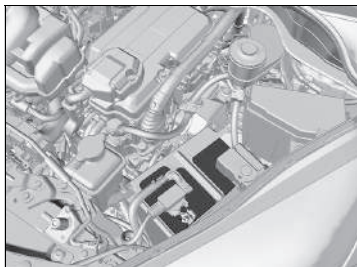

L'état de la batterie est contrôlé par un capteur situé sur la borne négative de la batterie. En cas de problème avec ce capteur, l'interface d'information du conducteur affichera un message d'avertissement. Dans ce cas, faire inspecter le véhicule par un concessionnaire.

Contrôler la corrosion des bornes de batterie tous les mois.

Si la batterie du véhicule est débranchée ou déchargée :

- Le système audio est désactivé.
➔ **Réactivation du système audio** P. 240
- L'horloge se remet à zéro.
➔ **Horloge** P. 166
➔ **Configuration horloge** P. 304

Modèle à conduite à droite

- Le système d'immobilisation doit être réinitialisé.
➔ **Témoin du système d'immobilisation** P. 118

⚠ Batterie 12 V

⚠ ATTENTION

Pendant son fonctionnement normal, la batterie émet de l'hydrogène, qui est un gaz explosif.

Une étincelle ou une flamme nue peut faire exploser la batterie avec une force suffisante pour provoquer des blessures graves ou mortelles.

Ne pas approcher d'étincelles, de flammes nues et ne pas fumer à proximité de la batterie.

Porter des vêtements protecteurs et un masque, ou confier l'entretien de la batterie à un technicien qualifié.

⚠ ATTENTION

La batterie contient de l'acide sulfurique (électrolyte) qui est hautement corrosif et toxique.

Toute projection d'électrolyte dans les yeux ou sur la peau peut provoquer de graves brûlures. Porter des lunettes et des vêtements de protection lors d'une intervention sur ou à proximité de la batterie.

Toute ingestion d'électrolyte peut provoquer un empoisonnement mortel si aucune action immédiate n'est prise.

TENIR HORS DE PORTEE DES ENFANTS

► Batterie 12 V

Procédures d'urgence

Yeux : rincer avec de l'eau contenue dans une tasse ou tout autre contenant pendant au moins 15 minutes. (De l'eau sous pression peut endommager l'œil.) Appeler immédiatement un médecin.

Peau : retirer tout vêtement contaminé. Rincer la peau avec de grandes quantités d'eau. Appeler immédiatement un médecin.

Ingestion : boire de l'eau ou du lait. Appeler immédiatement un médecin.

En cas de corrosion, nettoyer les bornes de la batterie avec un mélange de levure chimique et d'eau. Nettoyer les bornes avec un chiffon humide. Essuyer la batterie à l'aide d'un chiffon/d'une serviette. Enduire les bornes de graisse pour prévenir la corrosion.

Lors du remplacement de la batterie, la batterie de remplacement doit répondre aux mêmes spécifications. Pour plus d'informations, contacter un concessionnaire.

Chargement de la batterie 12 V

Débrancher les deux câbles de la batterie afin de ne pas endommager le circuit électrique du véhicule. Toujours débrancher le câble négatif (-) en premier et le rebrancher en dernier.

⊠ Batterie 12 V

Les témoins du régulateur de vitesse adaptatif (ACC) avec maintien de distance de sécurité à basse vitesse, du système d'assistance à la stabilité du véhicule (VSA), de désactivation du système d'assistance à la stabilité du véhicule (VSA), de l'assistance de sécurité (orange) et du système d'avertissement de perte de pression/de basse pression des pneus peuvent s'allumer, accompagnés d'un message sur le compteur lorsque le mode d'alimentation est réglé sur MARCHE suite au rebranchement de la batterie 12 V. Conduire sur une courte distance à plus de 20 km/h. Le témoin doit s'éteindre. S'il ne le fait pas, faire contrôler le véhicule par un concessionnaire.

Remplacement de la batterie 12 V

En cas de dépose et de remplacement de la batterie 12 V, toujours suivre les procédures de sécurité d'entretien et respecter les avertissements lors du contrôle de la batterie pour éviter tout risque potentiel.

► **Sécurité d'entretien** P. 527

► **Vérification de la batterie 12 V** P. 573

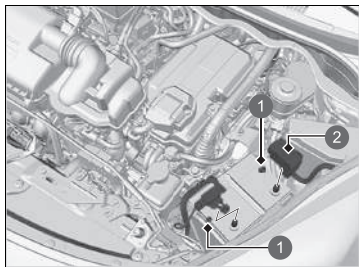

- 1 Ecrou
- 2 Couvercle

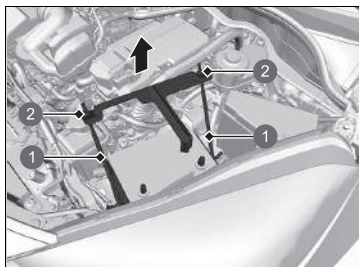

- 1 Tige
- 2 Ecrou

1. Régler le mode d'alimentation sur MOTEUR COUPE. Ouvrir le capot.
2. Desserrer l'écrou sur le câble négatif de batterie, puis débrancher le câble de la borne négative (-).
3. Ouvrir le cache de la borne positive de batterie. Desserrer l'écrou sur le câble positif de batterie, puis débrancher le câble de la borne positive (+).

4. A l'aide d'une clé desserrer les écrous de chaque côté de la bride de la batterie.
5. Sortir l'extrémité inférieure de chaque tirant de l'orifice sur le support de batterie et déposer l'ensemble composé du support et des tirants.

►► Remplacement de la batterie 12 V

REMARQUE

La mise au rebut inadéquate de la batterie peut nuire à l'environnement et à la santé. Toujours vérifier les réglementations locales relatives à la mise au rebut des batteries.

Ce symbole figurant sur la batterie signifie que ce produit ne doit pas être traité comme une ordure ménagère.



Pour installer une nouvelle batterie, répéter la procédure en sens inverse.

Toujours débrancher le câble négatif (-) en premier et le rebrancher en dernier.

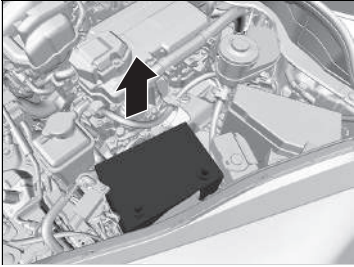

6. Extraire la batterie avec précaution.

Etiquette de batterie



►► Etiquette de batterie

DANGER

- Ne pas approcher de flammes ni d'étincelles près de la batterie. La batterie produit des gaz explosifs qui peuvent provoquer une explosion.
- Porter des lunettes de protection et des gants en caoutchouc lors de la manipulation de la batterie pour éviter tout risque de brûlures ou de perte de la vue en cas d'exposition à de l'électrolyte de batterie.
- Ne pas laisser des enfants manipuler la batterie, en aucun cas. S'assurer que toute personne manipulant la batterie a une bonne compréhension des dangers et des procédures de manipulation correctes.
- Manipuler l'électrolyte avec des précautions particulières car il contient de l'acide sulfurique dilué. L'exposition des yeux ou de la peau peut provoquer des brûlures ou une perte de la vue.
- Lire attentivement ce manuel et assimiler ces instructions avant de manipuler la batterie. L'inobservation de cette consigne peut entraîner des blessures graves et endommager le véhicule.
- Ne pas utiliser la batterie si le niveau d'électrolyte est inférieur ou égal au niveau recommandé. L'utilisation d'une batterie dotée d'un électrolyte faible peut provoquer une explosion et des blessures graves.

Remplacement de la pile bouton

Si le témoin ne s'allume pas lorsque la touche est enfoncée, remplacer la pile.



Type de pile : CR2032

1. Retirer la clé intégrée.
2. A l'aide d'une pièce de monnaie, faire levier sur le bord et déposer le demi-boîtier supérieur.
 - ▶ Entourer la pièce de monnaie d'un chiffon pour éviter de rayer la télécommande d'accès sans clé.
 - ▶ Déposer avec précaution pour éviter de perdre les vis.
3. Veiller à bien respecter la polarité de la pile.

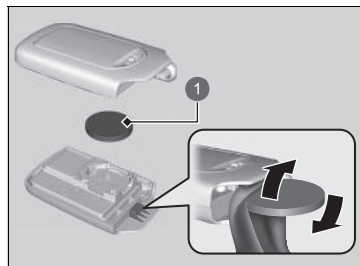

1 Pile

Remplacement de la pile bouton

⚠ ⚠ ATTENTION

DANGER DE BRULURE CHIMIQUE

La pile qui alimente la télécommande peut provoquer de graves brûlures internes, voire entraîner la mort, en cas d'ingestion.

Maintenir les piles neuves et usées à l'écart des enfants.

En cas de soupçons d'ingestion de la pile par un enfant, consulter immédiatement un médecin.

Un repère d'avertissement est situé à proximité de la pile bouton*.

REMARQUE

Si une pile n'est pas mise au rebut selon les réglementations, elle peut nuire à l'environnement. Toujours vérifier les réglementations locales relatives à la mise au rebut des batteries.

Ce symbole figurant sur la batterie signifie que ce produit ne doit pas être traité comme une ordure ménagère.



Des piles de rechange sont disponibles dans le commerce ou chez un concessionnaire.

* Non disponible sur tous les modèles

Climatisation

Pour un fonctionnement correct et sûr du système de commande de la climatisation, le circuit de réfrigérant doit être entretenu par un technicien qualifié uniquement.

Ne jamais réparer ou remplacer l'évaporateur de la climatisation (serpentin de refroidissement) par un dispositif récupéré sur un véhicule usagé ou endommagé.

» Entretien du système de commande de la climatisation

REMARQUE

La mise à l'air du réfrigérant est nocive pour l'environnement. Pour éviter la mise à l'air du réfrigérant, ne jamais remplacer l'évaporateur par un dispositif récupéré sur un véhicule usagé ou endommagé.

Le réfrigérant présent dans la climatisation du véhicule est inflammable et peut s'enflammer au cours de l'entretien si les procédures correctes ne sont pas respectées.

L'étiquette du climatiseur se trouve sous le capot :



 : Attention

 : Réfrigérant inflammable

 : Nécessite l'intervention d'un technicien qualifié pour l'entretien

 : Système de climatisation

» **Étiquettes de sécurité** P. 102

» **Spécifications** P. 634

Filtre à poussière et à pollen

■ Quand remplacer le filtre à poussière et à pollen

Remplacer le filtre à poussière et à pollen selon le programme d'entretien recommandé. Il est recommandé de remplacer le filtre plus tôt si le véhicule circule dans un environnement poussiéreux.

📄 **Programme d'entretien** * P. 535

■ Comment remplacer le filtre à poussière et à pollen



1. Ouvrir la boîte à gants.

- ❶ Tirer
- ❷ Poignée

📄 Filtre à poussière et à pollen

Si le débit d'air provenant du système de commande de la climatisation se détériore de façon notable, et si les vitres s'embuent facilement, le filtre doit probablement être remplacé.

Le filtre à poussière et à pollen collecte le pollen, la poussière et autres particules présentes dans l'air.

En cas de doute quant à la façon de remplacer le filtre à poussière et à pollen, faire appel à un concessionnaire.

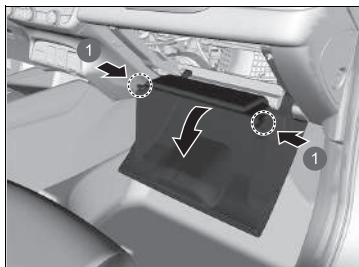

2. Dégager les deux languettes en appuyant sur chaque panneau latéral.
3. Faire pivoter la boîte à gants pour la dégager.

① Languettes

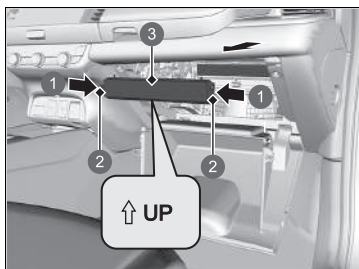

4. Enfoncer les languettes aux extrémités du couvercle de boîtier de filtre et le déposer.

- ① Pousser
- ② Languettes
- ③ Couvercle

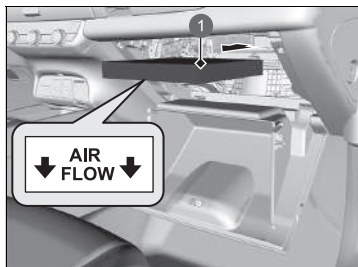

① Filtre à poussière et à pollen

5. Déposer le filtre du boîtier.
6. Poser un filtre neuf dans le boîtier.
 - Orienter la flèche **AIR FLOW** vers le bas.

Entretien de l'habitacle

Utiliser un aspirateur pour enlever la poussière avant d'utiliser un chiffon.

Pour nettoyer, utiliser un chiffon humide et une solution de détergent doux et d'eau chaude.

Utiliser un chiffon propre pour éliminer les résidus de détergent.

Nettoyage des ceintures de sécurité

Utiliser une brosse souple et une solution de savon doux et d'eau chaude pour nettoyer les ceintures de sécurité. Laisser les ceintures de sécurité sécher à l'air libre. Essuyer les boucles des ancrages de ceintures de sécurité à l'aide d'un chiffon propre.

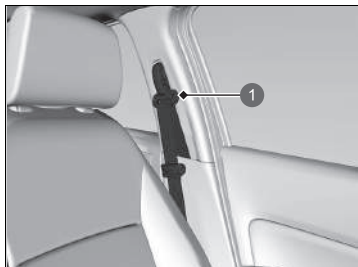

1 Boucle

Entretien de l'habitacle

Ne pas verser de liquides dans l'habitacle. Les dispositifs et circuits électriques peuvent présenter des dysfonctionnements après avoir été éclaboussés.

Ne pas pulvériser de produits à base de silicone sur des dispositifs électriques tels que des interrupteurs et des dispositifs audio. Le non-respect de cette consigne peut provoquer des dysfonctionnements de ces dispositifs ou un incendie dans l'habitacle.

Si un produit pulvérisé à base de silicone a été utilisé sur des dispositifs électriques, consulter un concessionnaire.

Selon leur composition, les solvants chimiques et diffuseurs aromatiques liquides peuvent entraîner une décoloration, des plis et des craquelures sur les tissus et les éléments à base de résine.

Ne pas utiliser de solvants alcalins ou biologiques tels que le benzène ou l'essence.

Après avoir utilisé des solvants chimiques, veiller à les essuyer soigneusement avec un chiffon sec.

Si des chiffons imbibés de solvants chimiques ont été posés sur des tissus ou des éléments à base de résine pendant une période prolongée, laver ces derniers.

Faire attention de ne pas répandre de l'assainisseur d'air liquide.

Nettoyage des vitres

Nettoyer à l'aide d'un produit de nettoyage pour vitres.

☒ Nettoyage des vitres

Des fils sont fixés sur la partie intérieure de la vitre arrière. Essuyer dans le sens des fils à l'aide d'un chiffon doux de façon à ne pas les endommager.

Veiller à ne pas verser de liquides, tels que de l'eau ou du nettoyant à vitre, sur les pourtours des caches de la caméra du capteur avant et du capteur de pluie/lumière.

☒ Tapis de sol*

Lors de l'utilisation de tapis de sol qui ne sont pas d'origine, veiller à ce qu'ils soient conçus pour ce véhicule, qu'ils s'adaptent correctement et qu'ils soient bien fixés par les dispositifs d'ancrage de plancher.

Positionner correctement les tapis de sol arrière. S'ils ne sont pas correctement positionnés, ils risquent de gêner les mouvements des sièges avant.

☒ Entretien du cuir véritable*

Il est important de nettoyer ou d'éliminer la poussière ou la saleté dès que possible. Les déversements peuvent pénétrer dans le cuir et provoquer des tâches. La saleté ou la poussière peuvent provoquer l'abrasion du cuir. En outre, merci de noter que certains vêtements de couleur foncée peuvent froter sur les sièges en cuir, entraînant une décoloration ou des tâches.

Tapis de sol*

Le tapis de sol du conducteur est accroché aux dispositifs d'ancrage de plancher, ce qui l'empêche de glisser vers l'avant. Replacer le tapis correctement après le nettoyage.

Ne pas placer de tapis de sol supplémentaires sur les tapis accrochés.

Entretien du cuir véritable*

Pour nettoyer correctement le cuir :

1. Utiliser d'abord un aspirateur ou chiffon doux sec pour éliminer toute la saleté ou poussière.
2. Nettoyer le cuir avec un chiffon doux trempé dans une solution composée à 90 % d'eau et 10 % de solution savonneuse neutre.
3. Essuyer tout résidu de savon avec un chiffon humide propre.
4. Essuyer l'eau résiduelle et laisser le cuir sécher à l'air libre et à l'ombre.

Entretien des sièges imperméables*

Retirer la saleté avec un chiffon humide. Essuyer tout résidu d'eau avec un chiffon sec propre. L'utilisation de détergent réduit l'efficacité de l'imperméabilité.

* Non disponible sur tous les modèles

Entretien extérieur

Nettoyer la carrosserie du véhicule après avoir utilisé le véhicule. Rechercher régulièrement la présence de rayures sur la peinture du véhicule. Une rayure sur une surface peinte peut provoquer l'apparition de rouille sur la carrosserie. Si le véhicule présente une rayure, faire effectuer la retouche de peinture rapidement.

Lavage du véhicule

Nettoyer le véhicule régulièrement. Nettoyer le véhicule plus fréquemment en cas de conduite dans les conditions suivantes :

- En cas de conduite sur des routes salées.
- En cas de conduite dans des zones côtières.
- Si les surfaces peintes sont salies par du goudron, de la suie, de la fiente d'oiseau, des insectes ou de la sève d'arbre.

Utilisation d'une station de lavage automatique

- Bien suivre les instructions affichées dans la station de lavage automatique.
- Rabattre les rétroviseurs.
- Pour les modèles avec essuie-glaces intermittents automatiques, arrêter les essuie-glaces.

Utilisation d'équipement de nettoyage à haute pression

- Tenir le gicleur de nettoyage assez loin de la carrosserie du véhicule.
- Procéder avec précaution autour des vitres. Si le gicleur de nettoyage est trop près, l'eau risque de s'infiltrer dans l'habitacle.
- Ne pas projeter d'eau à haute pression directement dans le compartiment moteur. Utiliser plutôt un jet d'eau à basse pression et un détergent doux.

►► Lavage du véhicule

Ne pas pulvériser d'eau sur les bouches d'air. Ceci peut provoquer un dysfonctionnement.

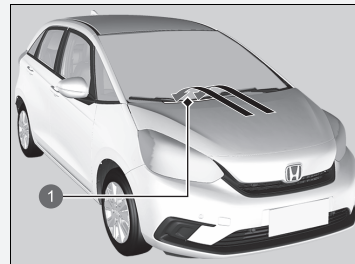

1 Bouches d'admission d'air

Ne pas projeter d'eau directement sur la trappe à carburant. Un jet à haute pression peut entraîner l'ouverture de la trappe.

Lustrage à la cire

Une bonne couche de cire pour carrosserie automobile permet de protéger la peinture du véhicule contre les diverses conditions climatiques. Etant donné que la cire disparaît au fil du temps et que le véhicule se retrouve exposé aux diverses conditions climatiques, lustrer de nouveau selon besoin.

Entretien des pare-chocs et autres pièces à revêtement de résine

Si de l'essence, de l'huile, du liquide de refroidissement moteur ou de l'électrolyte de batterie se répandent sur des éléments à revêtement de résine, il est possible que ces éléments soient tachés ou que le revêtement s'écaille. Les nettoyer rapidement à l'aide d'un chiffon doux et d'eau claire.

Nettoyage des vitres

Nettoyer à l'aide d'un produit de nettoyage pour vitres.

Entretien des jantes en aluminium*

Le sel et les autres saletés provenant de la route peuvent détériorer l'aluminium. Lorsque cela est nécessaire, utiliser dès que possible une éponge et un détergent doux pour essuyer ces substances contaminantes. N'utiliser ni brosse dure ni produits chimiques agressifs (notamment certains produits de nettoyage pour roues en vente dans le commerce). Ces derniers pourraient endommager la finition de protection des jantes en alliage d'aluminium, contribuant ainsi à leur corrosion. Selon le type de finition, il est possible que les roues brunissent ou ternissent. Pour éviter que l'eau ne laisse des taches, essuyer les roues avec un chiffon pour les sécher tant qu'elles sont encore humides.

» Lustrage à la cire

REMARQUE

Les solvants chimiques et les nettoyeurs forts peuvent endommager la peinture et les pièces en métal et en plastique de votre véhicule. Essuyer immédiatement tout écoulement.

» Entretien des pare-chocs et autres pièces à revêtement de résine

Se renseigner auprès d'un concessionnaire quant à l'enduit approprié pour retoucher des surfaces peintes des pièces en résine.

* Non disponible sur tous les modèles

■ Buée sur les verres des feux extérieurs

Les verres intérieurs des feux extérieurs (phares, feux stop, etc.) peuvent être temporairement embués si vous avez roulé sous la pluie, ou après le passage du véhicule dans une station de lavage. De la condensation peut se former à l'intérieur des verres lorsqu'il y a un écart important entre la température ambiante et la température à l'intérieur des verres (de la même façon qu'on observe une formation de buée sur les vitres du véhicule par temps de pluie). Ces conditions sont dues à des phénomènes naturels, et non à des problèmes de conception structurelle des feux extérieurs.

La conception des verres peut entraîner une accumulation d'humidité à la surface du cadre des verres des éclairages. Il ne s'agit pas d'un dysfonctionnement.

Cependant, en cas d'accumulation de grandes quantités d'eau ou de formation de grosses gouttes d'eau à l'intérieur des verres, faire examiner le véhicule par un concessionnaire.

■ Peinture du véhicule

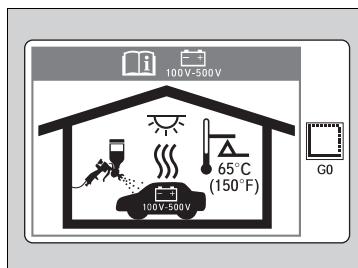

Une température élevée peut endommager la batterie haute tension utilisée pour alimenter le moteur électrique.

Lorsque le véhicule est peint dans un local chauffé, veiller à ce que la température ne dépasse pas 65 °C.

Accessoires

Lors de la pose d'accessoires, s'assurer de respecter les points suivants :

- Ne pas installer d'accessoires sur le pare-brise. Ils risquent d'entraver la visibilité et d'affecter la capacité de réaction du conducteur aux conditions de la route.
- Ne poser aucun accessoire sur les surfaces marquées SRS Airbag, sur les côtés ou les dossiers des sièges avant, sur les montants avant ou latéraux ou à proximité des vitres latérales. Les accessoires montés à ces endroits peuvent interférer avec le fonctionnement des airbags du véhicule ou peuvent être propulsés sur le conducteur ou un autre occupant si les airbags se déploient.
- S'assurer que la pose d'accessoires électroniques n'entraîne pas de surcharge des circuits électriques et n'affecte en rien le bon fonctionnement du véhicule.
 - **Fusibles** P. 623
- Avant de poser un accessoire électronique, demander à l'installateur de contacter un concessionnaire pour se faire aider. Si possible, demander au concessionnaire de procéder à une inspection finale de l'installation.

Accessoires et modifications

ATTENTION

Les accessoires ou modifications non appropriés peuvent affecter la tenue de route, la stabilité et les performances du véhicule, et provoquer un accident pouvant entraîner des blessures graves, voire mortelles.

Observer l'ensemble des consignes du présent manuel d'utilisation relatives aux accessoires et modifications.

ATTENTION

L'utilisation d'ensembles de batteries haute tension mal conçus ou assemblés peut provoquer un incendie dans votre véhicule.

Un incendie dans le véhicule peut entraîner une collision ou des blessures.

Utiliser uniquement une batterie haute tension Honda d'origine, ou son équivalent, dans votre véhicule.

Modifications

Ne pas modifier le véhicule d'une façon qui risque de nuire à la tenue de route, à la stabilité et à la fiabilité du véhicule. Ne pas installer de pièces ou accessoires qui ne sont pas d'origine Honda et pourraient avoir les mêmes effets.

Même des modifications mineures apportées aux systèmes du véhicule peuvent affecter les performances globales du véhicule.

Toujours s'assurer que l'ensemble de l'équipement est correctement installé et entretenu, et ne pas apporter de modification qui rende le véhicule ou ses systèmes non conformes aux réglementations nationale et locale en vigueur.

Le port de diagnostic embarqué (connecteur OBD-II/SAE J1962) installé sur ce véhicule est prévu pour être utilisé avec les dispositifs de diagnostic du système automobile ou avec d'autres dispositifs approuvés par Honda. L'utilisation de tout autre type de dispositif peut affecter les systèmes électroniques du véhicule ou les compromettre, ce qui peut provoquer un dysfonctionnement du système, le déchargement de la batterie ou d'autres problèmes inattendus.

Ne pas modifier ou tenter de réparer le système d'alimentation hybride haute tension du véhicule, ni modifier les systèmes électriques du véhicule de quelque manière que ce soit. Le démontage ou la modification des équipements électriques peut entraîner un accident ou un incendie.

Si vous avez besoin de remplacer la batterie haute tension de votre véhicule hors de la garantie, il est vivement conseillé de toujours utiliser une batterie haute tension Honda d'origine. Les batteries haute tension Honda d'origine sont conçues pour fonctionner avec le système hybride d'alimentation de votre véhicule. Elles sont conçues, réalisées et fabriquées pour éviter les situations de surcharge. Les batteries haute tension Honda qui ne sont pas d'origine peuvent ne pas avoir été conçues, réalisées et fabriquées de la même manière, et l'installation de telles batteries peut entraîner des surcharges, incendies, pertes de puissance, ou d'autres conditions susceptibles d'augmenter le risque d'accident ou de blessures.

►► Accessoires et modifications

Lorsqu'ils sont correctement installés, les téléphones portables, alarmes, radios bidirectionnelles, antennes radio et systèmes audio de faible puissance ne doivent pas gêner le bon fonctionnement des systèmes du véhicule commandés par ordinateur, tels que les airbags et le système de freinage antiblocage.

Il est recommandé d'utiliser des accessoires d'origine Honda pour garantir leur bon fonctionnement sur le véhicule.

Situations inattendues

Ce chapitre explique comment faire face aux situations inattendues.

Outils

Types d'outils 592

En cas de crevaison

Réparation provisoire d'un pneu crevé 593

Le système d'alimentation ne démarre pas

Contrôle de la procédure 607

Si la pile de la télécommande d'accès

sans clé est faible 608

Système d'alimentation d'urgence désactivé 609

Démarrage de secours 610

Impossible de déplacer le levier de vitesses 613

Surchauffe

Mesures à prendre en cas de surchauffe 614

Témoin, allumé/clignotant

Si l'avertissement de pression d'huile faible apparaît.....616

Si le témoin du système de charge de la batterie 12 V s'allume 616

Si le témoin de dysfonctionnement s'allume ou clignote..... 617

Si le témoin du système de freinage (rouge) s'allume ou clignote..... 618

Si le témoin du système de direction assistée électrique (EPS) s'allume 619

Si le témoin du système de freinage (rouge) s'allume ou clignote en même temps que le témoin du système de freinage (orange) s'allume..... 620

Si le témoin du système d'avertissement de perte de pression/de basse pression des pneus s'allume ou clignote 621

Si le témoin de niveau d'huile bas apparaît..... 622

Si le témoin Power System s'allume..... 622

Fusibles

Emplacements des fusibles 623

Contrôle et remplacement des fusibles..... 628

Remorquage d'urgence..... 629

Déverrouillage impossible de la trappe à carburant..... 630

Impossible d'ouvrir le hayon 632

Types d'outils

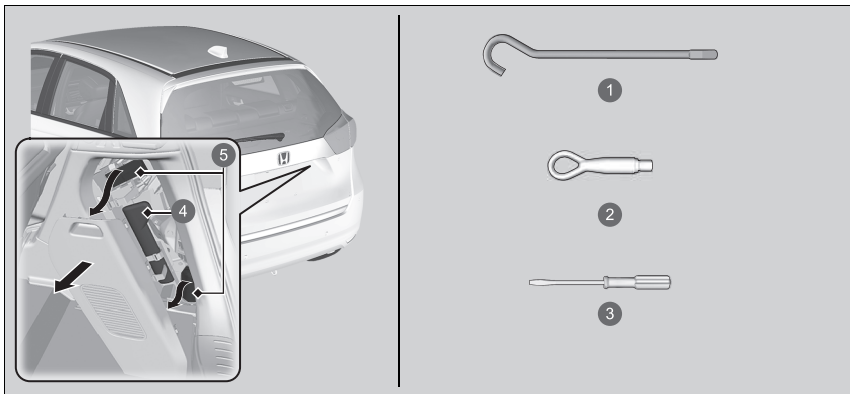

- 1 Barre de poignée de cric*
- 2 Crochet de remorquage amovible
- 3 Tournevis à lame plate
- 4 Trousse à outils
- 5 Trousse de réparation des pneus

Types d'outils

Les outils sont rangés dans le compartiment à bagages.

Réparation provisoire d'un pneu crevé

Si le pneumatique présente une large coupure ou d'autres dégâts importants, le véhicule devra être remorqué. Si le pneumatique présente seulement une petite crevaison (causée par un clou, par exemple), il est possible d'utiliser le kit de réparation des pneus provisoire afin de pouvoir se rendre au garage le plus proche et de procéder à une réparation permanente.

Si une crevaison se produit en cours de route, maintenir le volant fermement et freiner progressivement pour réduire la vitesse, puis s'arrêter dans un endroit sûr.

1. Stationner le véhicule sur une surface ferme, plane et non glissante, puis serrer le frein de stationnement.
2. Placer la transmission sur **P**.
3. Allumer les feux de détresse et régler le mode d'alimentation sur MOTEUR COUPE (ANTIVOL).

⊗ Réparation provisoire d'un pneu crevé

Le kit ne doit pas être utilisé dans les situations suivantes. Contacter un concessionnaire ou un dépanneur pour faire remorquer le véhicule.

- L'enduit d'étanchéité du pneumatique a expiré.
- Plusieurs pneus sont crevés.
- La crevaison ou l'entaille est supérieure à 4 mm.
- La paroi latérale du pneumatique est endommagée ou la crevaison est située hors de la zone de contact.

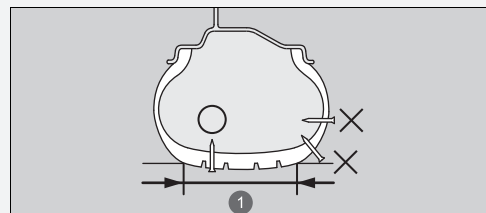

Lorsque le point de crevaison mesure :	Utilisation du kit
Moins de 4 mm	Oui
Plus de 4 mm	Non

① Zone de contact

- Les dommages sont apparus après avoir roulé avec des pneumatiques extrêmement sous-gonflés.
- Le talon du pneumatique n'est plus à sa place.
- La jante est endommagée.

Ne pas retirer le clou ou la vis à l'origine de la crevaison. Si le clou ou la vis est retiré(e), il peut s'avérer impossible de réparer la crevaison à l'aide du kit.

■ Se préparer à réparer provisoirement un pneu crevé

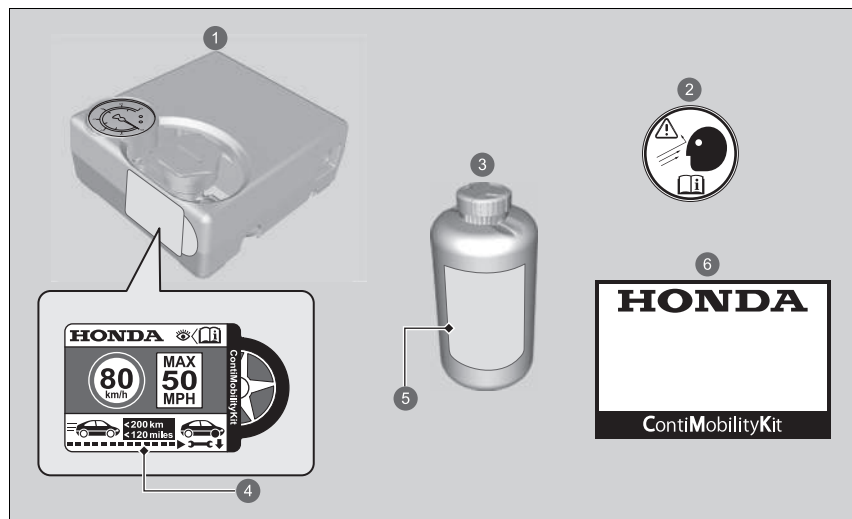

- 1 Compresseur d'air
- 2 Étiquette de roue
- 3 Flaçon d'enduit d'étanchéité
- 4 Étiquette de limitation de vitesse
- 5 Date d'expiration
- 6 Manuel d'utilisation

► Se préparer à réparer provisoirement un pneu crevé

L'étiquette de limitation de vitesse est située sur le côté de la trousse de réparation des pneus provisoire.

En cas de réparation provisoire, lire attentivement le manuel d'utilisation fourni avec la trousse.

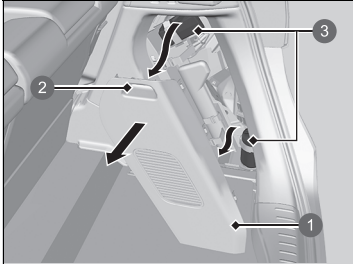

- ① Couvercle
- ② Poignée
- ③ Trousse de réparation des pneus

1. Déposer le couvercle sur le côté droit de la zone du compartiment à bagages en tirant légèrement sur la poignée, puis sortir la trousse.
2. Placer le kit, face vers le haut, sur une surface plate près du pneu crevé, à l'écart de la circulation. Ne pas positionner le kit sur le côté.

■ Injection d'enduit d'étanchéité et d'air

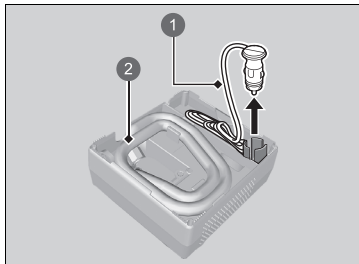

- ① Cordon d'alimentation
- ② Flexible du compresseur d'air

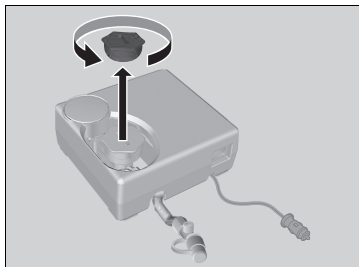

1. Sortir le flexible du compresseur d'air et le cordon d'alimentation de la partie arrière du compresseur d'air.

2. Retirer le capuchon du compresseur d'air.

►► Injection d'enduit d'étanchéité et d'air

⚠ ATTENTION

L'enduit d'étanchéité du pneumatique contient des substances nuisibles, qui peuvent être mortelles si elles sont ingérées.

En cas d'ingestion accidentelle, ne pas tenter de faire vomir. Boire beaucoup d'eau et consulter un médecin sans attendre.

En cas de contact avec la peau ou les yeux, rincer à l'eau fraîche et consulter un médecin, le cas échéant.

Conserver le flacon d'enduit d'étanchéité hors de portée des enfants.

Par temps froid, il est possible que l'enduit d'étanchéité ne puisse pas s'écouler facilement.

Dans cette situation, le réchauffer en plaçant le flacon dans l'habitacle avant utilisation.

L'enduit d'étanchéité peut tacher les textiles et autres matériaux de manière irrémédiable. Manipuler ce produit avec précaution et essuyer immédiatement tout écoulement.



3. Bien secouer la bouteille.

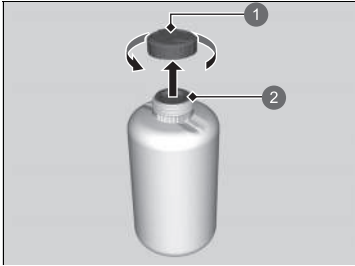

4. Déposer le capuchon du flacon.

► Ne pas retirer le cache étanche.

① Bouchon du flacon

② Pas retiré

► Injection d'enduit d'étanchéité et d'air

Ne pas retirer le flacon vide après avoir injecté l'enduit d'étanchéité.

S'adresser à un concessionnaire Honda pour obtenir un flacon d'enduit d'étanchéité de rechange et des informations sur la mise au rebut correcte d'un flacon vide.

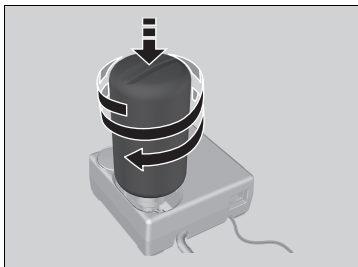

5. Visser le flacon étanche sur le compresseur d'air.
- Bien visser le flacon afin qu'il ne se desserre pas.

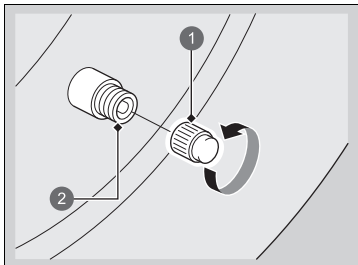

6. Dévisser le bouchon de valve.

- 1 Bouchon de valve
- 2 Valve

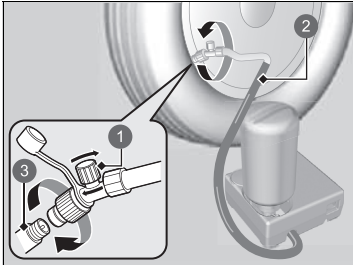

- ① Vanne d'air
- ② Flexible du compresseur d'air
- ③ Valve

7. Visser le flexible du compresseur d'air sur la valve de pneu.
 ► S'assurer que la vanne d'air est fermée et que le compresseur d'air est coupé.

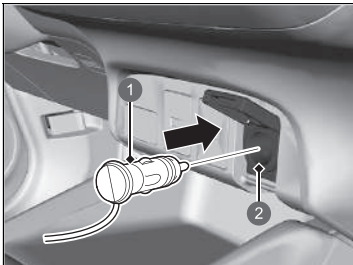

- ① Bouchon
- ② Prise d'alimentation des accessoires

8. Brancher le compresseur à la prise d'alimentation des accessoires.
 ► **Prise d'alimentation des accessoires**
 P. 231
9. Mettre en marche le système d'alimentation du véhicule.
 ► **Monoxyde de carbone** P. 101

► Injection d'enduit d'étanchéité et d'air

ATTENTION

Faire tourner le moteur lorsque le véhicule est stationné dans une zone fermée, voire partiellement fermée, peut entraîner l'accumulation rapide de monoxyde de carbone toxique.

L'inhalation de ce gaz incolore et inodore peut entraîner une perte de conscience, voire la mort. S'assurer que le véhicule est stationné à l'extérieur avant de faire tourner le moteur pour alimenter le compresseur d'air.

Couper le compresseur d'air lors du raccordement du flexible du compresseur d'air.

Un bruit de moteur se fait entendre via le compresseur d'air activé. Ceci est tout à fait normal.

Si la pression d'air spécifiée n'est pas atteinte au bout de 10 minutes, il est possible que le pneumatique soit endommagé de manière trop importante pour que le kit puisse fournir l'étanchéité nécessaire. Le véhicule devra alors être remorqué.

Pour mesurer la pression d'air à l'aide d'une jauge, commencer par couper le compresseur d'air.

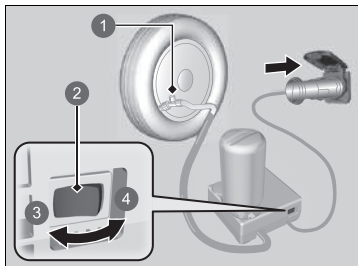

- ① Vanne d'air
- ② Commutateur
- ③ ARRET
- ④ MARCHE

10. Activer le compresseur d'air et gonfler le pneu à la pression d'air spécifiée.

- Le compresseur commence l'injection d'enduit d'étanchéité et d'air dans le pneumatique.
- Se reporter à l'étiquette du montant de porte côté conducteur pour connaître la pression spécifiée.

11. Une fois que la pression d'air atteint la pression spécifiée, couper le compresseur.

- Contrôler la jauge de pression d'air sur le compresseur d'air.
- En cas de surgonflage, relâcher l'air en tournant la vanne d'air. Veiller à ne pas renverser d'enduit d'étanchéité.

12. Débrancher le cordon de la prise d'alimentation des accessoires.

13. Dévisser le flexible du compresseur d'air de la valve de pneu. Poser le capuchon du flexible.

- Veiller à ne pas renverser d'enduit d'étanchéité lorsque le flexible est débranché. Essuyer tout déversement.

►► Injection d'enduit d'étanchéité et d'air

Lorsque le concessionnaire Honda ou le service de dépannage doit remplacer ou réparer un pneu crevé, l'informer de l'utilisation d'enduit d'étanchéité.

Ce compresseur d'air est conçu pour des pneus automobiles. Vérifier les éléments suivants :

- L'alimentation du compresseur d'air est limitée aux 12 V cc de la prise d'alimentation des accessoires du véhicule.
- Ne pas manipuler le compresseur de la trousse de réparation des pneus provisoire plus de 15 minutes. Le compresseur peut se trouver en surchauffe et être irrémédiablement endommagé. Le laisser refroidir lorsqu'il est utilisé en continu.

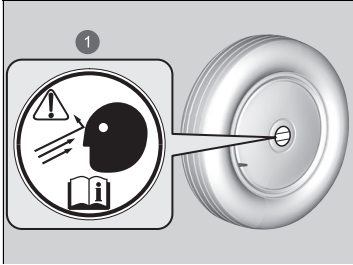

1 Etiquette de roue

14. Poser l'étiquette de roue sur la surface plate de la roue.
 - Cette surface doit être propre pour garantir une bonne adhésion de l'étiquette.
15. Ranger la trousse de réparation des pneus dans le compartiment à bagages.
 - Ne pas retirer le flacon d'enduit d'étanchéité du compresseur d'air.

Répartition de l'enduit d'étanchéité dans le pneumatique

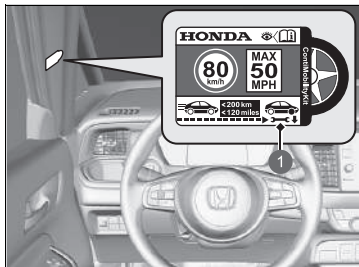

1 Etiquette de limitation de vitesse

1. Poser l'étiquette de limite de vitesse à l'endroit indiqué.
2. Conduire le véhicule pendant environ 10 minutes ou sur trois à dix kilomètres.
 - Ne pas dépasser 80 km/h.
3. Arrêter le véhicule dans un endroit sûr.

► Répartition de l'enduit d'étanchéité dans le pneumatique

⚠ ATTENTION

Faire tourner le moteur lorsque le véhicule est stationné dans une zone fermée, voire partiellement fermée, peut entraîner l'accumulation rapide de monoxyde de carbone toxique.

L'inhalation de ce gaz incolore et inodore peut entraîner une perte de conscience, voire la mort. S'assurer que le véhicule est stationné à l'extérieur avant de faire tourner le moteur pour alimenter le compresseur d'air.

Se reporter à l'étiquette du montant de porte côté conducteur pour connaître la pression spécifiée.

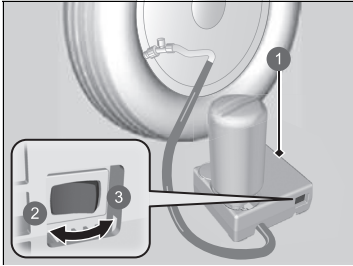

- ❶ Compresseur d'air
- ❷ ARRÊT
- ❸ MARCHE

4. Contrôler de nouveau la pression d'air à l'aide de la jauge du compresseur d'air.
 - Ne pas activer le compresseur d'air pour vérifier la pression.
5. Si la pression d'air est :
 - Inférieure à 130 kPa : Ne pas ajouter d'air et continuer à rouler. La fuite est trop importante. Appeler de l'aide et faire remorquer le véhicule.
 - ❑ **Remorquage d'urgence** P. 629
 - Pression d'air spécifiée (voir l'étiquette sur le montant de porte côté conducteur) ou plus : Continuer à conduire jusqu'à la station-service la plus proche. Ne pas dépasser 80 km/h.
 - Supérieure à 130 kPa (1,3 bar), mais inférieure à la pression d'air spécifiée (voir l'étiquette située sur le montant de porte conducteur) : Gonfler le pneumatique selon la pression d'air spécifiée.
 - ❑ **Gonflage d'un pneumatique sous-gonflé** P. 604

Et répéter les étapes 2 à 4 jusqu'à la prochaine station-service. Ne pas dépasser 80 km/h.

 - La station-service la plus proche doit se trouver à moins de 200 kilomètres.
6. Réemballer la trousse et la ranger au bon endroit.

Gonflage d'un pneumatique sous-gonflé

Il est possible d'utiliser le kit pour gonfler un pneumatique sous-gonflé et non crevé.

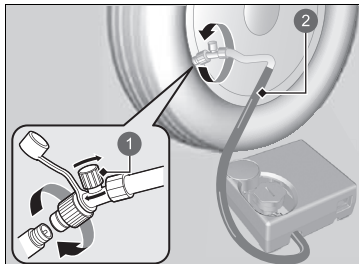

- 1 Vanne d'air
- 2 Flexible

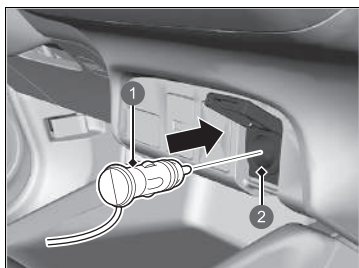

- 1 Bouchon
- 2 Prise d'alimentation des accessoires

1. Sortir le compresseur d'air du compartiment à bagages.
2. Placer le kit, face vers le haut, sur une surface plate près du pneu crevé, à l'écart de la circulation. Ne pas positionner le kit sur le côté.
3. Retirer le bouchon de valve.
4. Fixer le flexible sur la tige de la valve de pneu. Le visser à fond.

5. Brancher le compresseur à la prise d'alimentation des accessoires.
 - Faire attention de ne pas coincer le tuyau dans une porte ou une fenêtre.
 - **Prise d'alimentation des accessoires**
P. 231
6. Mettre en marche le système d'alimentation du véhicule.
 - **Monoxyde de carbone** P. 101

Gonflage d'un pneumatique sous-gonflé

⚠ ATTENTION

Faire tourner le moteur lorsque le véhicule est stationné dans une zone fermée, voire partiellement fermée, peut entraîner l'accumulation rapide de monoxyde de carbone toxique.

L'inhalation de ce gaz incolore et inodore peut entraîner une perte de conscience, voire la mort. S'assurer que le véhicule est stationné à l'extérieur avant de faire tourner le moteur pour alimenter le compresseur d'air.

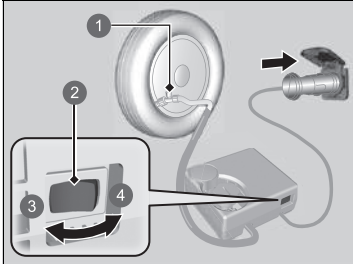

- ① Vanne d'air
- ② Commutateur
- ③ ARRÊT
- ④ MARCHÉ

7. Activer le contacteur du compresseur d'air pour gonfler le pneumatique.
 - Le compresseur commence à injecter de l'air dans le pneumatique.
 - Si le système d'alimentation est démarré, le laisser tourner tout en injectant de l'air.
8. Gonfler le pneumatique selon la pression d'air spécifiée.
9. Couper le kit.
 - Contrôler la jauge de pression sur le compresseur d'air.
 - En cas de surgonflage, tourner la vanne d'air pour diminuer le gonflage.
10. Désactiver le système d'alimentation du véhicule, puis débrancher le compresseur d'air de la prise d'alimentation des accessoires.
11. Dévisser le flexible du compresseur d'air de la tige de valve de pneu. Reposer le bouchon de valve.
12. Ranger le compresseur d'air dans le compartiment à bagages.

⊗ Gonflage d'un pneumatique sous-gonflé

REMARQUE

Ne pas manipuler le compresseur de la trousse de réparation des pneus provisoire plus de 15 minutes. Le compresseur peut se trouver en surchauffe et être irrémédiablement endommagé.

Manipulation du cric

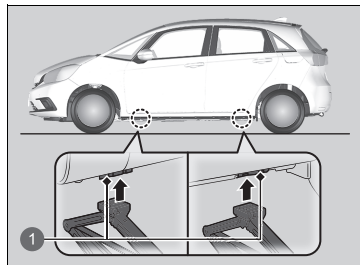

Votre véhicule dispose de points de levage, tels qu'illustrés ici.
Consulter un concessionnaire pour le remplacement de vos pneus.



① Points de levage

Le système d'alimentation ne démarre pas

Contrôle de la procédure





Lorsque le témoin  (Prêt) ne s'allume pas et que  ne s'affiche pas sur l'interface d'information du conducteur, vérifier les éléments suivants et prendre les mesures appropriées.

☒ Contrôle de la procédure

S'il est nécessaire de démarrer le véhicule immédiatement, faire appel à un véhicule d'assistance ou une batterie d'appoint pour effectuer un démarrage de secours.



☒ **Démarrage de secours** P. 610

Ne pas maintenir le bouton **POWER** enfoncé plus de 15 secondes.

Liste de contrôle	Condition	Que faire
Vérifier si le témoin  s'affiche. ou si un message s'affiche sur l'interface d'information du conducteur.	 s'affiche.	☒ Messages d'avertissement et d'information de l'interface d'information du conducteur P. 124
	 s'affiche. ▶ S'assurer que la télécommande d'accès sans clé est dans sa plage de fonctionnement.	☒ Si la pile de la télécommande d'accès sans clé est faible P. 608
	Le témoin  (Système d'alimentation) s'allume.	Faire contrôler le véhicule par un concessionnaire.
Contrôler l'intensité lumineuse de l'éclairage intérieur.	L'éclairage intérieur est faible ou ne s'allume pas du tout. L'éclairage intérieur s'allume normalement.	Faire contrôler la batterie 12 V par un concessionnaire. Contrôler tous les fusibles ou faire contrôler le véhicule par un concessionnaire. ☒ Contrôle et remplacement des fusibles P. 628
Contrôler la position de rapport.	La transmission n'est pas sur P .	Placer la transmission sur P .
Contrôler la procédure de démarrage du système d'alimentation. Suivre les instructions et tenter de redémarrer le système d'alimentation.		☒ Activer l'alimentation P. 397
Contrôler le témoin du système d'immobilisation.	Lorsque le témoin du système d'immobilisation clignote, le système d'alimentation ne peut pas être activé.	☒ Témoin du système d'immobilisation P. 118

S'il n'est pas possible d'activer le système d'alimentation après avoir vérifié tous les éléments énumérés ci-dessus, faire contrôler le véhicule par un concessionnaire.

Si la pile de la télécommande d'accès sans clé est faible

Si le signal sonore retentit,  apparaît sur l'interface d'information du conducteur, la touche **POWER** clignote et le témoin  (prêt) ne s'allume pas. Activer le système d'alimentation comme suit :

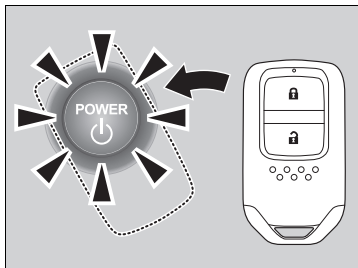

1. Appuyer au centre de la touche **POWER** avec le logo **H** située sur la télécommande d'accès sans clé pendant que la touche **POWER** clignote. Les touches de la télécommande d'accès sans clé doivent être dirigées vers vous.
 - La touche **POWER** clignote pendant environ 30 secondes.

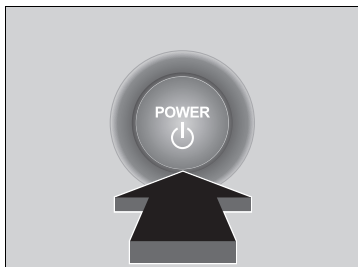

2. Appuyer sur la pédale de frein, puis appuyer sur la touche **POWER** dans les 10 secondes après le déclenchement du signal sonore et après que la touche **POWER** est passée du clignotement à l'allumage.
 - Si la pédale n'est pas enfoncée, le mode passe à ACCESSOIRES.

Système d'alimentation d'urgence désactivé

La touche **POWER** peut être utilisée pour désactiver le système d'alimentation en cas d'urgence, même pendant la conduite. S'il est nécessaire de désactiver le système d'alimentation, procéder de l'une des manières suivantes :

- Appuyer sur la touche **POWER** pendant environ deux secondes.
- Appuyer fermement trois fois sur la touche **POWER**.

Le volant ne se bloquera pas.

Le mode d'alimentation est en position ACCESSOIRES lorsque le système d'alimentation est coupé.

Pour passer en mode MOTEUR COUPE, mettre la transmission en position **P** après l'arrêt complet du véhicule. Appuyer deux fois sur le bouton **POWER** sans enfoncer la pédale de frein.

⚠ Système d'alimentation d'urgence désactivé

Ne pas appuyer sur la touche **POWER** pendant la conduite sauf s'il s'avère absolument nécessaire de désactiver le système d'alimentation.

Si vous appuyez sur la touche **POWER** en cours de conduite, le signal sonore retentit.

Démarrage de secours

Désactiver l'alimentation des appareils électriques tels les dispositifs audio et les lampes d'éclairage. Couper le système d'alimentation, puis ouvrir le capot.

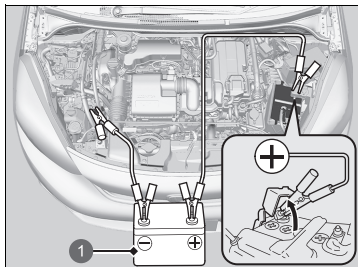

1 Batterie d'appoint

1. Ouvrir le cache de borne situé sur la borne positive \oplus de la batterie 12 V du véhicule.
2. Relier le premier fil volant sur la borne \oplus de la batterie 12 V du véhicule.
3. Relier l'autre extrémité du premier fil volant à la borne \oplus de la batterie d'appoint.
 - Utiliser une batterie d'appoint de 12 V uniquement.
 - Lors de l'utilisation d'un chargeur de batterie automobile pour alimenter une batterie à 12 V, sélectionner une tension de charge inférieure à 15 V. Vérifier le manuel du chargeur pour le réglage correct.
4. Relier le deuxième fil volant à la borne \ominus de la batterie d'appoint.

» Démarrage de secours

⚠ ATTENTION

Une batterie 12 V peut exploser et blesser grièvement toute personne se trouvant à proximité si la procédure correcte n'est pas suivie.

Ne pas approcher d'étincelles, de flammes nues et ne pas fumer à proximité de la batterie 12 V.

REMARQUE

Si la batterie 12 V est exposée à de très basses températures, l'électrolyte à l'intérieur risque de geler. Si un démarrage de secours est tenté avec une batterie 12 V gelée, celle-ci peut se fissurer.

Fixer solidement les pinces des fils volants pour qu'elles ne se détachent pas sous l'effet des vibrations du moteur. Veiller également à ne pas enchevêtrer les fils volants ou à ne pas laisser les extrémités des fils se toucher lors du branchement ou du débranchement des fils volants.

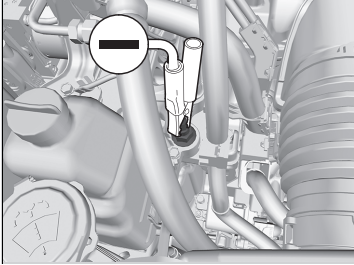

5. Relier l'autre extrémité du deuxième fil volant au goujon, comme illustré. Ne pas relier ce fil volant à une autre pièce.
6. Si le véhicule concerné est relié à un autre véhicule, démarrer le moteur du véhicule d'assistance et augmenter légèrement le régime de ce dernier.
7. Tenter de démarrer le moteur du véhicule. Si le démarreur tourne lentement, contrôler que les fils volants présentent un bon contact métal à métal.

⌘ Démarrage de secours

Les performances de la batterie 12 volts diminuent lorsque la température est basse, cela peut empêcher le démarrage du moteur.

■ Après le démarrage du moteur

Une fois que le véhicule a démarré, retirer les fils volants dans l'ordre suivant.

1. Débrancher le fil volant du goujon du véhicule concerné.
2. Débrancher l'autre extrémité du fil volant de la borne \ominus de la batterie d'appoint.
3. Débrancher le fil volant de la borne \oplus de la batterie 12 V du véhicule.
4. Débrancher l'autre extrémité du fil volant de la borne \oplus de la batterie d'appoint.

Amener le véhicule dans une station-service ou chez un concessionnaire pour inspection.

▣ Après le démarrage du moteur

Les témoins du régulateur de vitesse adaptatif (ACC) avec maintien de distance de sécurité à basse vitesse, du système d'assistance à la stabilité du véhicule (VSA), de désactivation du système d'assistance à la stabilité du véhicule (VSA), du système d'avertissement de perte de pression/de basse pression des pneus et d'assistance de sécurité (orange) peuvent s'allumer, accompagnés d'un message sur la jauge lorsque le système d'alimentation est activé suite au rebranchement de la batterie 12 V.

Conduire sur une courte distance à plus de 20 km/h. Le témoin doit s'éteindre. S'il ne le fait pas, faire contrôler le véhicule par un concessionnaire.

Impossible de déplacer le levier de vitesses

Suivre la procédure ci-dessous s'il est impossible de déplacer le levier de vitesses de la position

P.

■ Débloquage du dispositif de verrouillage

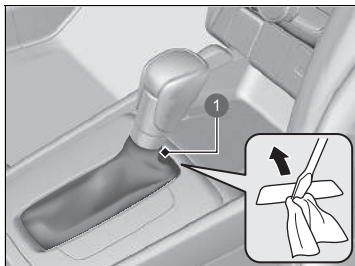

1 Couvercle

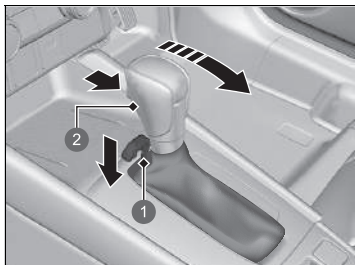

1 Fente de déverrouillage du levier de vitesses



2 Bouton d'ouverture

1. Serrer le frein de stationnement.
2. Retirer la clé intégrée de la télécommande d'accès sans clé.
3. Enrouler un chiffon autour de la pointe d'un petit tournevis à lame plate. L'insérer dans le couvercle comme indiqué sur l'image, puis le retirer.

4. Insérer la clé dans la fente de déverrouillage du levier de vitesses.
5. Tout en enfonçant la clé vers le bas, appuyer sur le bouton d'ouverture du levier de vitesses et mettre le levier de vitesses sur **N**.
 - Le dispositif de verrouillage est à présent débloqué. Faire contrôler le levier de vitesses par un concessionnaire dès que possible.

Mesures à prendre en cas de surchauffe

Les symptômes de surchauffe sont les suivants :

-  s'affiche sur l'interface d'information du conducteur.
-  s'affiche sur l'interface d'information du conducteur.
- De la vapeur ou des projections sortent du compartiment moteur

s'affiche sur l'interface d'information du conducteur

 s'affiche sur l'interface d'information du conducteur lorsque la température du système d'alimentation est élevée.

➤ Messages d'avertissement et d'information de l'interface d'information du conducteur P. 124

1. Stationner le véhicule dans un endroit sûr.
 - ▶ Placer la transmission sur la position **P** et serrer le frein de stationnement. Désactiver tous les accessoires et allumer les témoins de feux de détresse.
2. Laisser le mode d'alimentation sur MARCHE et attendre que le message disparaisse.
 - ▶ Si le message ne disparaît pas, faire contrôler le véhicule par un concessionnaire.

s'affiche sur l'interface d'information du conducteur

■ Première mesure à prendre

1. Garer immédiatement le véhicule dans un endroit sûr.
2. Désactiver tous les accessoires et allumer les témoins de feux de détresse.
 - ▶ **Absence de vapeur ou de projections** : laisser le moteur tourner et ouvrir le capot.
 - ▶ **Présence de vapeur ou de projections** : couper le moteur et attendre qu'il n'y ait plus de vapeur ou de projections. Ensuite, ouvrir le capot.

➤ Mesures à prendre en cas de surchauffe

⚠ ATTENTION

La vapeur et les projections sortant d'un moteur surchauffé peuvent provoquer de graves brûlures.

Ne pas ouvrir le capot si de la vapeur en sort.

REMARQUE

Continuer à rouler alors que le témoin  est allumé sur l'interface d'information du conducteur peut endommager le moteur.

■ Mesure suivante à prendre

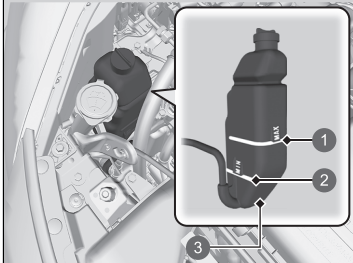

- ❶ MAX
- ❷ MIN
- ❸ Réservoir

1. Vérifier que le ventilateur de refroidissement fonctionne et désactiver le système d'alimentation lorsque  disparaît de l'interface d'information du conducteur.
 - Si le ventilateur de refroidissement ne fonctionne pas, désactiver immédiatement le système d'alimentation.
2. Une fois que le moteur a refroidi, contrôler le niveau du liquide de refroidissement et vérifier si les composants du circuit de refroidissement présentent des fuites.
 - Si le niveau du liquide de refroidissement dans le réservoir de réserve est bas, faire l'appoint jusqu'au repère **MAX**.
 - S'il n'y a pas de liquide de refroidissement dans le réservoir, vérifier que le radiateur est froid. Recouvrir le bouchon de radiateur d'un chiffon épais et ouvrir le bouchon. Si nécessaire, faire l'appoint de liquide de refroidissement jusqu'à la base du goulot de remplissage et remettre le bouchon en place.

■ Dernière mesure à prendre

Une fois que le moteur a suffisamment refroidi, activer le système d'alimentation. Si  n'apparaît pas, reprendre la conduite. S'il apparaît à nouveau, contacter un concessionnaire pour qu'il se charge des réparations.

► Mesures à prendre en cas de surchauffe

⚠ ATTENTION

Si le bouchon du radiateur est retiré alors que le moteur est encore chaud, le liquide de refroidissement risque de gicler et de provoquer de graves brûlures.

Toujours laisser refroidir le moteur et le radiateur avant de retirer le bouchon de radiateur.

En cas de fuite du liquide de refroidissement, contacter un concessionnaire pour effectuer les réparations nécessaires.

Utiliser de l'eau comme mesure d'urgence/temporaire uniquement. Demander à un concessionnaire de rincer le circuit avec un antigel adéquat le plus tôt possible.

Si l'avertissement de pression d'huile faible apparaît



■ Pourquoi l'avertissement s'affiche-t-il ?

S'affiche lorsque la pression d'huile moteur est faible.

■ Que faire quand l'avertissement apparaît ?

1. Garer immédiatement le véhicule sur une surface plane et dans un endroit sûr.
2. Si nécessaire, allumer les témoins de feux de détresse.

■ Que faire après avoir garé le véhicule ?

1. Désactiver le système d'alimentation et le laisser au repos pendant trois minutes environ.
2. Ouvrir le capot et contrôler le niveau d'huile.
 - ▶ Faire l'appoint d'huile le cas échéant.
 - ▶ **Vérification du niveau d'huile** P. 549
3. Démarrer le moteur et vérifier l'avertissement de pression d'huile faible.
 - ▶ L'avertissement disparaît : Reprendre la route.
 - ▶ L'avertissement ne disparaît pas dans les 10 secondes qui suivent : Couper immédiatement le système d'alimentation et contacter un concessionnaire pour effectuer les réparations nécessaires.

Si le témoin du système de charge de la batterie 12 V s'allume



■ Pourquoi le témoin s'allume-t-il ?

S'allume lorsque la batterie 12 V n'est pas en cours de charge.

■ Que faire lorsque le témoin s'allume ?

S'arrêter dans un endroit sûr et faire immédiatement contrôler le véhicule par un concessionnaire.

» Si l'avertissement de pression d'huile faible apparaît

REMARQUE

Le fonctionnement du moteur avec une faible pression d'huile peut provoquer des dommages mécaniques graves, et ce presque immédiatement.

» Si le témoin du système de charge de la batterie 12 V s'allume

S'il est nécessaire de s'arrêter momentanément, ne pas désactiver le système d'alimentation. Le système d'alimentation utilise la batterie 12 V pour s'activer. Il peut s'avérer impossible de réactiver le système d'alimentation s'il a été désactivé lorsque ce témoin était allumé.

Si le témoin de dysfonctionnement s'allume ou clignote



■ Pourquoi le témoin s'allume-t-il ou clignote-t-il ?

- Il s'allume en cas d'anomalie au niveau du système de contrôle des émissions polluantes.
- Il clignote lorsque des ratés sont détectés au niveau du moteur.

■ Que faire lorsque le témoin s'allume ?

Eviter de conduire à vitesse élevée et faire inspecter immédiatement le véhicule par un concessionnaire.

■ Que faire lorsque le témoin clignote ?

Stationner le véhicule dans un endroit sûr sans objets inflammables et patienter moteur coupé, au moins 10 minutes, que le moteur refroidisse.

☒ Si le témoin de dysfonctionnement s'allume ou clignote

REMARQUE

Si le véhicule roule avec le témoin de dysfonctionnement allumé, le système de contrôle des émissions polluantes et le moteur peuvent subir des dommages.

Si le témoin de dysfonctionnement clignote à nouveau lors du redémarrage du moteur, se rendre chez le concessionnaire le plus proche à une vitesse ne dépassant pas 50 km/h. Faire contrôler le véhicule.

Si le témoin du système de freinage (rouge) s'allume ou clignote



■ Pourquoi le témoin s'allume-t-il ?

- Le niveau du liquide de freins est bas.
- Une anomalie est présente dans le système de freinage.

■ Que faire lorsque le témoin s'allume en cours de conduite ?

Appuyer légèrement sur la pédale de frein pour contrôler la pression de la pédale.

- Si la pression est normale, contrôler le niveau du liquide de freins au prochain arrêt du véhicule.
- Si elle est anormale, prendre des mesures immédiates. Le cas échéant, rétrograder pour ralentir le véhicule en utilisant le freinage par régénération.

■ Raisons pour lesquelles le témoin clignote

- Le système de frein de stationnement électrique présente une anomalie.

■ Que faire lorsque le témoin clignote ?

- Éviter d'utiliser le frein de stationnement et faire immédiatement contrôler le véhicule par un concessionnaire.

►► Si le témoin du système de freinage (rouge) s'allume ou clignote

Faire réparer le véhicule immédiatement.

Il est dangereux de conduire lorsque le niveau du liquide de freins est bas. Si la pédale de frein ne présente pas de résistance, arrêter le véhicule immédiatement dans un endroit sûr. Le cas échéant, rétrograder les vitesses.

Si le témoin du système de freinage (rouge) et le témoin **ABS** s'allument simultanément, le système de répartition électronique de la force de freinage ne fonctionne pas. Cette situation peut entraîner une instabilité du véhicule en cas de freinage brusque.

Faire immédiatement inspecter le véhicule par un concessionnaire.

Si le témoin du système de freinage (rouge) clignote en même temps que le témoin du système de freinage (orange) s'allume, alors il pourrait s'agir d'un dysfonctionnement du frein de stationnement.

Éviter d'utiliser le frein de stationnement et faire immédiatement contrôler le véhicule par un concessionnaire.

►► Si le témoin du système de freinage (rouge) s'allume ou clignote en même temps que le témoin du système de freinage (orange) s'allume P. 620

Si le frein de stationnement électrique est soumis à des actionnements répétés sur un court laps de temps, le frein s'arrête de fonctionner pour prévenir l'échauffement du système et le témoin se met à clignoter.

Il revient à son état d'origine au bout d'une minute environ.

Si le témoin du système de direction assistée électrique (EPS) s'allume



■ Pourquoi le témoin s'allume-t-il ?

- Il s'allume en cas d'anomalie du système EPS.
- Si la pédale d'accélérateur est enfoncée à plusieurs reprises pour augmenter le régime moteur alors que le moteur est au ralenti, le témoin s'allume, et il est possible que le volant soit dur à manipuler.

■ Que faire lorsque le témoin s'allume ?

Arrêter le véhicule dans un endroit sûr et allumer le système électrique à nouveau. Si le témoin s'allume et reste allumé, faire immédiatement examiner le véhicule par un concessionnaire.

Si le témoin du système de freinage (rouge) s'allume ou clignote en même temps que le témoin du système de freinage (orange) s'allume



(rouge)

■ **Si le témoin du système de freinage (rouge) s'allume ou clignote en même temps que le témoin du système de freinage (orange) s'allume, relâcher le frein de stationnement manuellement ou automatiquement.**

☒ **Frein de stationnement** P. 496



(orange)

- Si le témoin du système de freinage (rouge) s'allume en continu ou clignote en même temps que le témoin du système de freinage (orange) s'allume, arrêter le véhicule dans un endroit sûr et le faire immédiatement contrôler par un concessionnaire.
 - Empêcher le déplacement du véhicule
Placer la transmission sur **P**.
- Si seul le témoin du système de freinage (rouge) est désactivé, éviter d'utiliser le frein de stationnement et faire immédiatement vérifier le véhicule par un concessionnaire.

☒ Si le témoin du système de freinage (rouge) s'allume ou clignote en même temps que le témoin du système de freinage (orange) s'allume

Si le frein de stationnement est enclenché, il pourrait ne pas se relâcher.

Si le témoin du système de freinage (rouge) et le témoin du système de freinage (orange) s'allument en même temps, le frein de stationnement fonctionne.

Si le témoin du système de freinage (rouge) clignote en même temps que le témoin du système de freinage (orange) s'allume, alors il pourrait s'agir d'un dysfonctionnement du frein de stationnement dû à la vérification du système par ce dernier.

Si le témoin du système d'avertissement de perte de pression/de basse pression des pneus s'allume ou clignote



■ Pourquoi le témoin s'allume-t-il ou clignote-t-il ?

La pression des pneus est très insuffisante ou le système d'avertissement de perte de pression n'est pas étalonné. En cas de problème avec le système d'avertissement de perte de pression, le témoin clignote pendant environ une minute, puis reste allumé.

■ Que faire lorsque le témoin s'allume ?

Conduire prudemment et éviter les virages et freinages brusques. Arrêter le véhicule dans un endroit sûr. Vérifier la pression des pneus et régler la pression au niveau prescrit. La pression des pneus prescrite est indiquée sur l'étiquette située sur le montant de porte côté conducteur.

- Etalonner le système d'avertissement de perte de pression après avoir réglé la pression des pneus.

🔧 **Système d'avertissement de perte de pression** P. 423

■ Que faire si le témoin clignote, puis reste allumé ?

Faire contrôler le pneu par un concessionnaire agréé le plus tôt possible.

☒ Si le témoin du système d'avertissement de perte de pression/de basse pression des pneus s'allume ou clignote

REMARQUE

Conduire avec un pneumatique excessivement sous-gonflé peut entraîner sa surchauffe. Un pneumatique surchauffé peut connaître une défaillance. Toujours gonfler les pneumatiques à la pression prescrite.

Si le témoin de niveau d'huile bas apparaît



■ Pourquoi le témoin s'affiche-t-il ?

Il s'allume lorsque le niveau d'huile moteur est bas.

■ Que faire dès que le témoin apparaît ?

1. Garer immédiatement le véhicule sur une surface plane et dans un endroit sûr.
2. Si nécessaire, allumer les témoins de feux de détresse.

■ Que faire après avoir garé le véhicule ?

1. Désactiver le système d'alimentation et le laisser au repos pendant trois minutes environ.
2. Ouvrir le capot et contrôler le niveau d'huile.
 - Faire l'appoint d'huile le cas échéant.

🔧 **Vérification du niveau d'huile** P. 549

Si le témoin Power System s'allume



■ Pourquoi le témoin s'allume-t-il ?

Il s'allume en cas d'anomalie du système hybride.

■ Que faire lorsque le témoin s'allume ?

Eviter de conduire à vitesse élevée et faire inspecter immédiatement le véhicule par un concessionnaire.

►► Si le témoin de niveau d'huile bas apparaît

REMARQUE

Le fonctionnement du moteur avec un niveau d'huile bas peut provoquer des dommages mécaniques graves, et ce presque immédiatement.

Ce système s'active après le réchauffement du moteur. Si la température extérieure est extrêmement basse, le véhicule devra rouler plus longtemps pour que le système puisse détecter le niveau d'huile moteur.

Si le symbole s'active de nouveau, couper le moteur et contacter un concessionnaire pour effectuer les réparations nécessaires.

Emplacements des fusibles

Si des dispositifs électriques ne fonctionnent pas, placer le mode d'alimentation sur VEHICULE COUPE (ANTIVOL) et rechercher un éventuel fusible grillé.

Boîte à fusibles du compartiment moteur

Boîte à fusibles A

Située près de la batterie 12 V. Appuyer sur les languettes pour ouvrir la boîte.

Localiser le fusible en question par son numéro et le numéro du couvercle de la boîte.

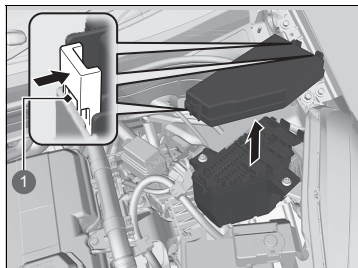

1 Languettes

Circuit protégé et capacité du fusible

		Circuit protégé	Ampérage
1		Essuie-glace	30 A
2	–	–	–
3		Feux de détresse	10 A
4		Arrêt	10 A
5		PCU EWP	15 A
6		EVTC	(20 A)
7		IMG	10 A
8		IGP	15 A
9		Bobine d'allumage	(15 A)
10		DBW	15 A
11		ABS/VSA MTR	40 A
12		Ventilateur principal	30 A
13	–	–	–
14		Pompe à eau	30 A
15		Capteur de batterie	7,5 A
16	–	–	–
17		Recul ECU FI	10 A
18		Avertisseur sonore	10 A
19		Sub Audio*	(7,5 A)
20		Feux antibrouillard avant*	(10 A)

		Circuit protégé	Ampérage
21		Commutateur principal du feu de recul	(15 A)
22		Feu de recul	10 A
23		Sous-ventilateur	(30 A)
24		ABS/VSA FSR	40 A
25		IGP2 secondaire	7,5 A
26		LAF	10 A
27	–	–	–
28	–	–	–
29	–	–	–
30	–	–	–
31	–	–	–
32	–	–	–
33	–	–	–

* Non disponible sur tous les modèles

■ Boîte à fusibles B

Situé près de la borne \oplus de la batterie 12 V.
Demander à un concessionnaire d'inspecter et remplacer le fusible.

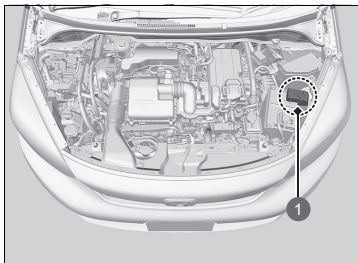

1 Boîte à fusibles

■ Circuit protégé et capacité du fusible

		Circuit protégé	Ampé- rage
a		Batterie principal	170 A
b		Batterie principale (ventilateur)	60 A
c		Batterie principale (ENG)	80 A
d		Batterie principale (HEV)	60 A
e		EPS	70 A
f		ESB	40 A

Boîte à fusible intérieure côté conducteur

Type A

Située sous le tableau de bord.

Modèle à conduite à gauche

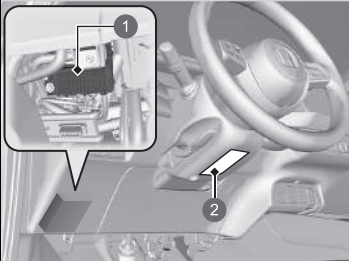

- 1 Boîte à fusibles
- 2 Etiquette de fusible

Modèle à conduite à droite

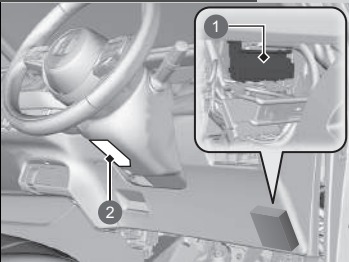

- 1 Boîte à fusibles
- 2 Etiquette de fusible

Les emplacements des fusibles sont indiqués sur l'étiquette située sous la colonne de direction. Localiser le fusible en question par son numéro et le numéro indiqué sur l'étiquette.

Circuit protégé et capacité du fusible

	Circuit protégé	Ampérage
1	Accessoire	7,5 A
2	Dispositif de verrouillage de la clé ACC	7,5 A
3	–	–
4	–	–
5	Option	10 A
6	Option 2	10 A
7	Compteur de vitesse	10 A
8	Pompe d'alimentation de carburant	15 A
9	AIRCON	10 A
10	–	–
11	MON	5 A
12	Verrouillage de la porte latérale droite	10 A
13	Déverrouillage de la porte latérale gauche	10 A
14	Vitre électrique arrière côté gauche	20 A
15	Vitre électrique avant côté passager	20 A
16	Dispositif de verrouillage de porte	20 A
17	Boîte de vitesses	(10 A)

	Circuit protégé	Ampérage
18	–	–
19	–	(20 A)
20	Relais de coupure du démarreur	7,5 A
21	ACG	10 A
22	Feux de jour	(7,5 A)
23	Feux antibrouillard arrière	(10 A)
24	Option	7,5 A
25	–	(10 A)
26	Déverrouillage de la porte latérale droite	10 A
27	Vitre électrique arrière côté droit	20 A
28	Vitre électrique côté conducteur	20 A
29	Prise d'alimentation des accessoires avant	(20 A)
30	Accès sans clé	(10 A)
31	Chargeur USB*	(10 A)
32	Chauffage de siège avant*	(20 A)
33	–	–
34	VSA/ABS	10 A
35	SRS	10 A
36	–	–
37	–	(10 A)
38	Verrouillage de la porte latérale gauche	10 A
39	–	(10 A)

* Non disponible sur tous les modèles

Modèle à conduite à gauche

■ Type B

Située sous le tableau de bord.

Seul le fusible n° 1 se trouve à l'extérieur de la boîte à fusibles.

Le remplacement de ce fusible doit être effectué par un concessionnaire.

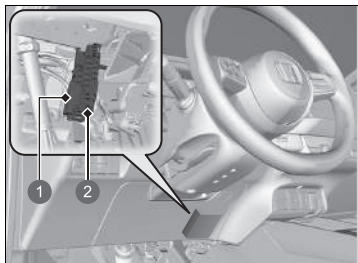

- ❶ N° de fusible 1
- ❷ N° de fusible 2-25

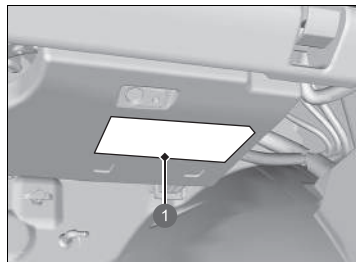

❶ Etiquette de fusible

Les emplacements des fusibles sont indiqués sur l'étiquette de la boîte à gants. Localiser le fusible en question par son numéro et le numéro indiqué sur l'étiquette.

		Circuit protégé	Ampé- rage
1		Boîte à fusibles principale	60A
2		Commutateur principal IG	30A
3		Allumage principal 2	30A
4		Module de relais 1	30A
5		Module de relais 2	30A
6		Commutateur principal 2 boîte à fusibles	(40A)
7		Boîte à fusibles principale 3	(40A)
8		A/C PTC1	(40A)
9	–	–	–
10	–	–	–
11		A/C PTC2	(40A)
12		Moteur de chauffage	30A
13		Désembueur arrière	(30A)
14		SRS	10A
15		IGB	(10A)
16		IGA	(10A)
17		Accès sans clé	(10A)
18		–	(20A)
19		–	(10A)
20		Amp. audio*	(20A)
21		Lave-glace	15A
22		Volant chauffant*	(15A)
23		IGA2	(15A)
24		Rétroviseur chauffant	(10A)
25	–	–	–

Modèle à conduite à droite

Boîte à fusible intérieure côté passager

Située sous le tableau de bord.

Seul le fusible n° 1 se trouve à l'extérieur de la boîte à fusibles. Le remplacement de ce fusible doit être effectué par un concessionnaire.

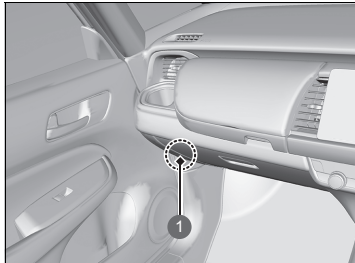

1 N° de fusible 1

Les fusibles autres que le N° 1 sont sous le tableau de bord.

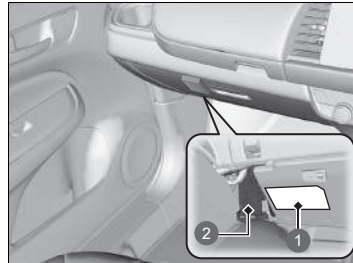

- 1 Etiquette de fusible
- 2 N° de fusible 2-25

Les emplacements des fusibles sont indiqués sur l'étiquette.
Localiser le fusible en question par son numéro et le numéro indiqué sur l'étiquette.

		Circuit protégé	Ampé- rage
1		Boîte à fusibles principale	60 A
2		Commutateur principal IG	30 A
3		Allumage principal 2	30 A
4		Module de relais 1	30 A
5		Module de relais 2	30 A
6		Commutateur principal 2 boîte à fusibles	(40 A)
7		Boîte à fusibles principale 3	(40 A)
8		A/C PTC 1	(40 A)
9	–	–	–
10	–	–	–
11		A/C PTC2	(40 A)
12		Moteur de chauffage	30 A
13		Désembueur arrière	(30 A)
14		SRS	10 A
15		IGB	(10A)
16		IGA	(10A)
17		Accès sans clé	(10A)
18		Super-verrouillage*	(20A)
19		–	(10A)
20		Amp. audio*	(20A)
21		Lave-glace	15A
22		Volant chauffant*	(15A)
23		IGA2	(15A)
24		Rétroviseur chauffant	(10A)
25	–	–	–

* Non disponible sur tous les modèles

Contrôle et remplacement des fusibles

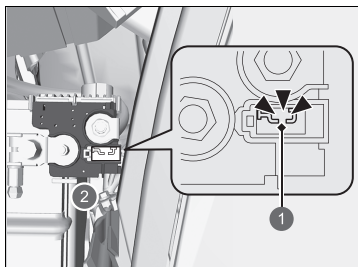

- 1 Grillé
- 2 Boîte à fusibles sur la batterie

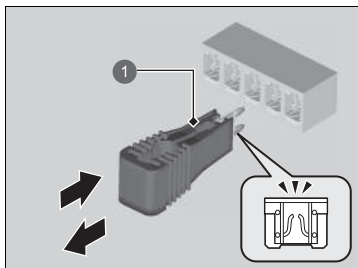

- 1 Extracteur de fusibles

1. Régler le mode d'alimentation sur VEHICULE COUPE (ANTIVOL). Eteindre les phares et tous les accessoires.
2. Retirer le couvercle de la borne ⊕.
3. Contrôler les fusibles de la batterie dans le compartiment moteur.
 - Si le fusible est grillé, le faire remplacer par un concessionnaire.

4. Déposer le couvercle de la boîte à fusibles.
5. Contrôler les petits fusibles placés dans le compartiment moteur et l'habitacle.
 - Si un fusible est grillé, le retirer à l'aide de l'extracteur de fusibles et le remplacer par un neuf.

►► Contrôle et remplacement des fusibles

REMARQUE

Le remplacement d'un fusible par un autre de plus forte intensité augmente considérablement le risque d'endommagement du circuit électrique.

Remplacer le fusible par un fusible de rechange du même ampérage.

Utiliser les tableaux pour localiser le fusible en question et confirmer l'ampérage indiqué sur l'étiquette.

► **Emplacements des fusibles** P. 623

Si le véhicule doit être remorqué, contacter un service de remorquage professionnel.

■ Plateau

L'opérateur charge le véhicule sur le plateau d'une dépanneuse.

C'est la meilleure façon de transporter le véhicule.

■ Levage des roues

Le camion de remorquage utilise deux bras pivotants qui passent sous les roues avant et les soulèvent du sol. Les roues arrière restent au sol. **Il s'agit d'une manière tout à fait adaptée au remorquage du véhicule.**

» Remorquage d'urgence

REMARQUE

Le levage ou le remorquage du véhicule par les pare-chocs entraîne des dommages importants. Les pare-chocs ne sont pas conçus pour soutenir le poids du véhicule.

S'assurer que le frein de stationnement est desserré. S'il n'est pas possible de desserrer le frein de stationnement, le véhicule doit être transporté sur un plateau.

➤ **Frein de stationnement** P. 496

Le remorquage inapproprié du véhicule, notamment le remorquage derrière un camping-car ou un autre véhicule, peut endommager la transmission.

Ne jamais remorquer le véhicule en s'aidant uniquement d'une corde ou d'une chaîne.

Cette situation est dangereuse, car les cordes ou les chaînes peuvent se déplacer d'un côté à l'autre ou se rompre.

Déverrouillage impossible de la trappe à carburant

■ Que faire s'il est impossible de déverrouiller la trappe à carburant

S'il est impossible de déverrouiller la trappe à carburant, appliquer la procédure suivante.



1 Couvercle

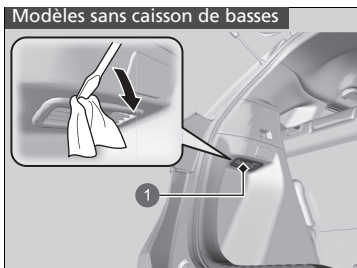

1 Couvercle

» Déverrouillage impossible de la trappe à carburant

Après avoir pris ces mesures, contacter un concessionnaire pour faire contrôler le véhicule.

Modèles avec caisson de basses

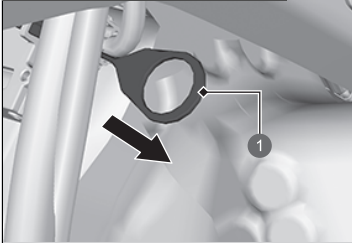

1 Câble de déverrouillage

Modèles sans caisson de basses

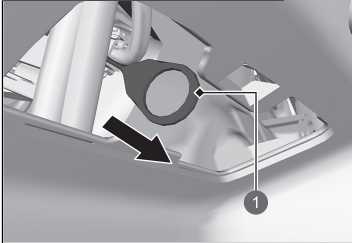

1 Câble de déverrouillage

3. Tirer le cordon de déverrouillage dans le sens de la flèche comme indiqué sur l'image.
 - Le câble de déverrouillage déverrouille la trappe à carburant lorsqu'il est tiré.
4. Ouvrir la trappe à carburant.
 - ▣ **Comment faire le plein** P. 521

■ Que faire s'il est impossible d'ouvrir le hayon

S'il est impossible d'ouvrir le hayon, respecter la procédure suivante.

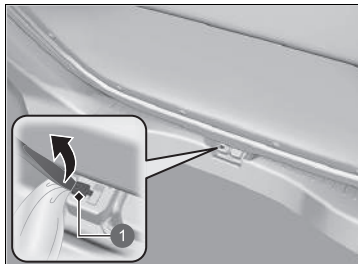

1 Couvercle

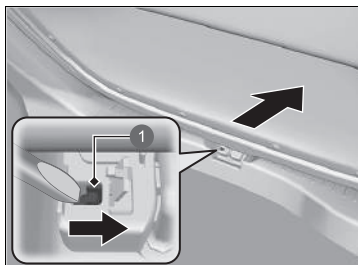

1 Levier

1. Utiliser un tournevis à lame plate pour ouvrir le couvercle à l'arrière du hayon.
 - Entourer le tournevis à lame plate d'un chiffon pour éviter les rayures.

2. Pour ouvrir le hayon, le pousser tout en poussant le levier vers la droite en utilisant un tournevis à tête plate.

☒ Que faire s'il est impossible d'ouvrir le hayon

Suivi :

Après avoir pris ces mesures, contacter un concessionnaire pour faire contrôler le véhicule.

Lorsque le hayon est ouvert de l'intérieur, s'assurer que l'espace autour du hayon est suffisant et qu'il ne risque de heurter aucun individu ou aucun objet.

Informations

Ce chapitre traite des caractéristiques du véhicule, de l'emplacement des numéros d'identification et d'autres renseignements réglementaires.

Spécifications	634
Numéros d'identification	
Numéro d'identification du véhicule (VIN), numéro de moteur, numéro de moteur électrique et numéro de transmission.....	637
Appareils émettant des ondes radio*	638

■ Caractéristiques du véhicule

Modèle	Jazz
Poids à vide	1 225 - 1 252 kg
Poids maximal admissible	Se reporter à l'étiquette de certification sur le montant de la porte conducteur ^{*1} Se reporter à l'étiquette de certification sur le montant de la porte passager ^{*2}
Poids maximal admissible par essieu	Se reporter à l'étiquette de certification sur le montant de la porte conducteur ^{*1} Se reporter à l'étiquette de certification sur le montant de la porte passager ^{*2}

*1 : Modèle à conduite à gauche

*2 : Modèle à conduite à droite

■ Spécifications du moteur

Type	Moteur 4 cylindres en ligne DOHC refroidi par eau	
Alésage x course	73,0 x 89,5 mm	
Cylindrée	1 498 cm ³	
Taux de compression	13,5 : 1	
Bougies d'allumage	NGK	DILZKAR7C11H
	DENSO	DXE22HCR11H

■ Carburant

Type	<ul style="list-style-type: none">• Carburant super sans plomb, indice d'octane recherche 95 ou supérieur^{*1}• Normes EN 228 relatives à l'essence/mélange essence-alcool^{*2}• Essence super sans plomb/mélange essence-alcool jusqu'à E10 (90 % d'essence et 10 % d'éthanol), indice d'octane recherche 95 ou supérieur^{*2}
------	---

Capacité du réservoir de carburant 40 l

*1 : Modèles destinés à la Jordanie, au Liban, au Maroc et à la Tunisie

*2 : A l'exception des modèles destinés à la Jordanie, au Liban, au Maroc et à la Tunisie

■ Batterie 12 V

Capacité 32AH(5)/40AH(20)

■ Liquide lave-glace

Capacité du réservoir 2,5 l

■ Ampoules

Phares (feux de route/croisement)	LED
Feux de position/Feux de jour	LED
Clignotants avant	LED
Feux antibrouillard avant*	LED
Clignotants latéraux (intégrés aux rétroviseurs)	LED
Feux arrière/stop	LED
Feux arrière	LED
Clignotants arrière	21 W (orange)
Feux de recul	16 W
Feux antibrouillard arrière	LED
Eclairage de plaque d'immatriculation arrière	LED
Troisième feu stop	LED
Eclairage intérieur	
Lecteurs de carte	LED
Ampoule du plafonnier	LED
Ampoule du compartiment à bagages	5 W

■ Liquide de frein

Spécifié	Liquide de frein DOT 3 ou DOT 4
----------	---------------------------------

■ Climatisation

Type de réfrigérant	HFO-1234yf (R-1234yf)
Quantité de charge	395 - 445 g

■ Liquide de transmission

Spécifié	Honda ATF DW-1
Capacité	Vidange 1,8 l

■ Huile moteur

	Modèles destinés à l'Europe et à l'Ukraine
	Type d'huile moteur Honda 2.0 ACEA C5 0W-20
	Sauf modèles destinés à l'Europe et à l'Ukraine et modèles avec filtre à particules essence
Recommandée	Huile moteur d'origine Honda 0W-20 ACEA C5 0W-20
	Sauf modèles destinés à l'Europe et à l'Ukraine et modèles sans filtre à particules essence
	Huile moteur d'origine Honda 0W-20 Service API SM ou grade supérieur ou CEA A5/B5 0W-20
	Vidange 3,4 l
Capacité	Vidange avec filtre 3,6 l

Se reporter à la page suivante pour déterminer si votre véhicule est équipé ou non d'un filtre à particules essence.

➔ **Huile moteur recommandée** P. 546

* Non disponible sur tous les modèles

■ Liquide de refroidissement moteur

Spécifié	Antigel toutes saisons/liquide de refroidissement type 2 Honda
Proportion	50/50 avec de l'eau distillée
Capacité	3,85 l (les modifications comprennent les 0,45 l restants dans le réservoir de réserve)

■ Pneus

Ordinaire	Taille	185/60R15 88H 185/55R16 87H 185/60R16 86H
	Pression	Se reporter à l'étiquette sur le montant de porte côté conducteur
	Dimension des jantes	Ordinaire 15X6J ^{*1} 16X6J ^{*2}

Pour des informations relatives à la taille et à la pression des pneumatiques, se reporter à l'étiquette sur le montant de porte conducteur.

*1 : Modèles avec roue de 15 pouces

*2 : Modèles avec roue de 16 pouces

■ Compresseur d'air TRK Honda

Niveau de pression acoustique d'émission pondéré A	81 dB (A)
Niveau de puissance acoustique pondéré A	90 dB (A)

■ Frein

Type	A servofrein
Avant	A disques ventilés
Arrière	A disques pleins
Stationnement	Frein de stationnement électrique

■ Dimensions du véhicule

Longueur	4 044 mm ^{*1}
	4 090 mm ^{*2}
Largeur	1 694 mm ^{*1}
	1 725 mm ^{*2}
Hauteur	1 526 mm ^{*1}
	1 556 mm ^{*2}
Empattement	2 517 mm ^{*1}
	2 520 mm ^{*2}
Voie	Avant 1 487 mm ^{*1}
	1 498 mm ^{*2}
	Arrière 1 474 mm ^{*1}
	1 485 mm ^{*2}

*1 : Modèles sans rails de toit

*2 : Modèles avec rails de toit

Numéro d'identification du véhicule (VIN), numéro de moteur, numéro de moteur électrique et numéro de transmission

Le véhicule comporte un numéro d'identification (VIN) à 17 caractères utilisé pour enregistrer le véhicule (garantie, immatriculation et assurance). Les emplacements du VIN, du numéro de moteur, du numéro de moteur électrique et du numéro de transmission du véhicule sont indiqués comme suit.

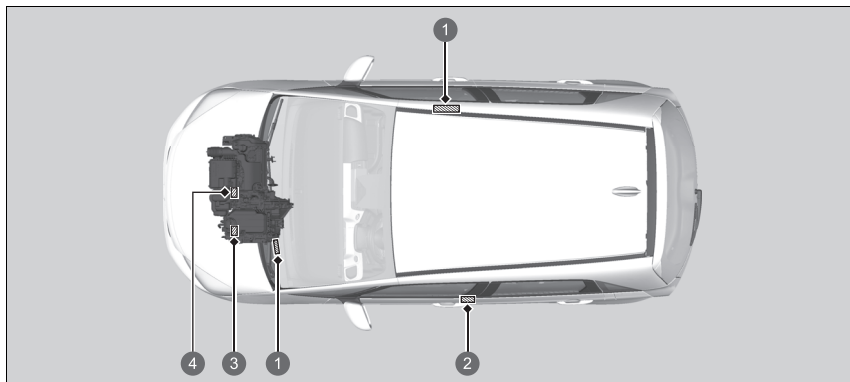

- 1 Numéro d'identification du véhicule
- 2 Etiquette de certification/Numéro d'identification du véhicule/Numéro de moteur
- 3 Numéro de la transmission
Numéro de moteur électrique
- 4 Numéro du moteur

▣ Numéro d'identification du véhicule (VIN), numéro de moteur, numéro de moteur électrique et numéro de transmission

Le numéro d'identification du véhicule (VIN) intérieur se trouve sous le couvercle.

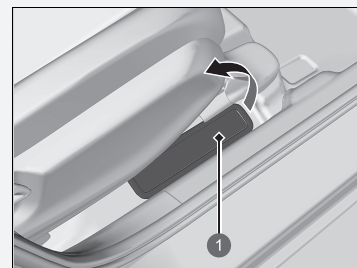

1 Couvercle

Modèles destinés à la Serbie

Télécommande
Système d'accès sans clé

KVALITET

 Akcionarsko društvo za ispitivanje kvaliteta KVALITET NIS
 Акционарско друштво за испитивање квалитета КВАЛИТЕТ НИС
 Joint-stock company for quality testing KVALITET NIS

POTVRDA O USAGLAŠENOSTI - RITTO №: P1619035400
CONFIRMATION OF CONFORMITY - RLTTE №: P1619035400

Podnosilac zahteva: RITTE CONSULTING DOO
 Applicant: 11000 BEOGRAD/RANKOVA
 KNEZA VESELAVA 632/2

Vrsta opreme: KLJUČ ZA DALJINSKI PRISTUP VOZILU
 Equipment category:

Oznaka tipa/modela: TWB1C0090
 Equipment type/model:

Robna marka: HONDA
 Equipment trademark:
 Proizvođač: ALPS ALPINE CO., LTD.
 Manufacturer: Japan

Laboratorij
 ispitni izveštaj: Bismehaj/Safety, LL, Japan, Inc.,
 11823004-D-01.08.2017
 Laboratorij: SURSAM: UL, Japan, Inc. Inc EMC Lab.,
 11810004-C-16.08.2017
 Izveštaj: 11823004-C-01.08.2017
 RITTO/RITTE: UL, Japan, Inc. Inc EMC Lab.,
 11810004-A-16.08.2017
 11823004-A-01.08.2017
 11810004-B-16.08.2017
 11823004-B-01.08.2017

Na osnovu priloženih dokumentacija utvrdjeno je da ovaj proizvod ispunjava zahtevane tehničke Pravelike o radio opremi i bezbednosne tehničke specifikacije (S. plan# PD, 110202).
 On the basis of the attached documentation it is confirmed that this device complies with the requirements of the Radiotelet Equipment and Telecommunication Technical Regulation (Official Gazette RS, 110202).

Rezultati ispitivanja isporučeni su u skladu sa zahtevima, uključujući karakteristične opreme koji uključuje ne usaglašeno sa radnom frekvencijom radio na preklapni "Voicel" u s.f. NIS.
 The test results are provided in accordance with the requirements of the device, including characteristic equipment which is not in compliance with the working frequency radio on overlapping "Voicel".

Među i datim izdavanjem: Važi do:
 Place and date: 10.07.2019. 11.03.2022.

 Odlučujući direktor,
 Vladimiro Vučkovićević, dipl.ing.

Ovaj dokument važi samo za proizvode koji su isporučeni sa proizvodima koji su bili predmeti verifikovanja.
 This document is valid only for products that were supplied with products that were the subject of verification.
 Bul. Stevan Gika Kraljevačka 62/68, 11000 Beograd, Tel: 011/2650.765, 011/2650.84, Fax: 011/2650.2420, 011/2650.2558
 e-mail: ofis@kvalitet.co.rs http://www.kvalitet.co.rs

ALPSALPINE ALPSALPINE CO., LTD.
 1-16-1, Higashi-Shinjyuku 2-chome, Shinjyuku-ku, Tokyo, Japan
 1-16-1, Higashi-Shinjyuku 2-chome, Shinjyuku-ku, Tokyo, Japan

EU DECLARATION OF CONFORMITY (DoC)
 (No. H0182)

1. This declaration of conformity is issued under the sole responsibility of the manufacturer:

1.1. Name: ALPS ALPINE CO., LTD.
 We changed the company name on January 1, 2019.
 1.2. Address: 6-3-26, Nakazato, Fushikawa, Osaka-city, Miyagi-pref., JAPAN 989-0181

2. We declare that the DoC is issued under our sole responsibility and belongs to the following product.

Object of the declaration:

2.1. Product Name: Hand Unit
 2.2. Model Name: TWB1C0090



3. The object of the declaration described above is in conformity with the relevant Union harmonization legislation:
 Radio Equipment (RE) Directive (2014/53/EU)

3.1. The following harmonized standards and technical specifications have been applied:

Health & Safety (Article 3.1(a)):	EN 60950:2014
EMC (Article 3.1(b)):	EN 301 488-1 V2.1.1 EN 301 489-1 V2.1.1 (Final draft)
Radio Spectrum (Article 3.2):	EN 300 220-1 V3.1.1 EN 300 220-2 V3.1.1 EN 300 220 V2.1.1

4. Signed for and on behalf of:

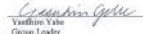
Miyagi, Japan January 1, 2019
 Place of issue: 4.1. Date of issue: 
 Vladimiro Vučkovićević
 Group Leader
 GROUP2 ENGINEERING DEPT. MS

Informations

Modèles destinés à la Serbie

Télécommande
Système d'accès sans clé

Bulgaria (BG) Български
 UC: Дистанционен систем за управление
 1. Употреба на устройството за управление на врати
 1.1. Описание
 1.2. Адрес
 2. Инструкции за управление на врати
 2.1. Описание на устройството
 2.2. Модел №
 3. Инструкции
 3.1. Инструкции за управление на врати
 4. Адрес

Czech Republic (CZ) Čeština
 Použití a obsluha (BG)
 1. Použití a obsluha
 1.1. Úvod
 1.2. Adresa
 2. Použití a obsluha
 2.1. Použití a obsluha
 2.2. Model číslo
 3. Příručka
 3.1. Příručka pro ovládání
 4. Adresa

Denmark (DA) Dansk
 UC: Dørbetjeningssystem
 1. Dørbetjeningssystemet
 1.1. Indledning
 1.2. Adresse
 2. Brug af systemet
 2.1. Brug af systemet
 2.2. Modelnummer
 3. Brugervejledning
 3.1. Brugervejledning
 4. Adresse

Germany (DE) Deutsch
 UC: Fernbedienungssystem
 1. Verwendung des Systems
 1.1. Einführung
 1.2. Adresse
 2. Gebrauchsanweisung
 2.1. Gebrauchsanweisung
 2.2. Modell-Nr.
 3. Handbuch
 3.1. Handbuch
 4. Adresse

France (FR) Français
 UC: Système de télécommande
 1. Utilisation du système
 1.1. Introduction
 1.2. Adresse
 2. Manuel d'utilisation
 2.1. Manuel d'utilisation
 2.2. Numéro de modèle
 3. Guide de l'utilisateur
 3.1. Guide de l'utilisateur
 4. Adresse

Italy (IT) Italiano
 Distanziatore a chiave
 1. Descrizione del sistema
 1.1. Introduzione
 1.2. Indirizzo
 2. Istruzioni per l'uso
 2.1. Istruzioni per l'uso
 2.2. Numero di modello
 3. Manuale dell'utente
 3.1. Manuale dell'utente
 4. Indirizzo

Poland (PL) Polski
 Dystansownik bez kluczykowy
 1. Opis urządzenia
 1.1. Opis
 1.2. Adres
 2. Instrukcja obsługi
 2.1. Instrukcja obsługi
 2.2. Numer modelu
 3. Podręcznik
 3.1. Podręcznik

Russian (RU) Русский
 1. Описание устройства
 1.1. Описание
 1.2. Адрес
 2. Инструкция по эксплуатации
 2.1. Инструкция по эксплуатации
 2.2. Модельный номер
 3. Руководство
 3.1. Руководство

Slovak Republic (SK) Slovensky
 UC: Dverový systém
 1. Použitie a obsluha
 1.1. Úvod
 1.2. Adresa
 2. Použitie a obsluha
 2.1. Použitie a obsluha
 2.2. Model číslo
 3. Príručka
 3.1. Príručka

Slovenia (SI) Slovenščina
 UC: Dverni sistem
 1. Opis naprave
 1.1. Opis
 1.2. Adresa
 2. Uporaba in vzdrževanje
 2.1. Uporaba in vzdrževanje
 2.2. Modelna številka
 3. Priloga
 3.1. Priloga

Spain (ES) Español
 UC: Sistema de mando a distancia
 1. Descripción del sistema
 1.1. Descripción
 1.2. Dirección
 2. Instrucciones de uso
 2.1. Instrucciones de uso
 2.2. Número de modelo
 3. Manual del usuario
 3.1. Manual del usuario

Ukraine (UA) Українська
 UC: Дистанційна система управління
 1. Опис пристрою
 1.1. Опис
 1.2. Адреса
 2. Інструкція з експлуатації
 2.1. Інструкція з експлуатації
 2.2. Модельний номер
 3. Підручник
 3.1. Підручник

Croatia (HR) Hrvatski
 UC: Dvostrani sustav za otvaranje vrata
 1. Opis uređaja
 1.1. Opis
 1.2. Adresa
 2. Uporaba i održavanje
 2.1. Uporaba i održavanje
 2.2. Modelni broj
 3. Priručnik
 3.1. Priručnik

Modèles destinés à la Serbie

Télécommande
Système d'accès sans clé

1. Tlačivo za otvaranje i zatvaranje vrata, osvetljenje i odavanje zvuka.
- 1.1. Vrata
- 1.2. Osvetljenje
2. Otvoravanje i zatvaranje vrata, osvetljenje, zvučni signal i otvaranje vrata
- 2.1. Vrata
- 2.2. Osvetljenje
3. Otvoravanje
- 3.1. Otvoravanje vrata standarda
4. Otvoravanje
- 4.1. Otvoravanje
- Modeli (E1) bez ključa
- 1.1. Otvoravanje vrata, osvetljenje i zvuk
1. Dvorište (otvoravanje vrata, osvetljenje i zvuk) za otvaranje vrata i osvetljenje
- 1.1. Otvoravanje
- 1.2. Osvetljenje
2. Otvoravanje vrata i osvetljenje vrata za otvaranje vrata i osvetljenje vrata
- 2.1. Otvoravanje vrata
- 2.2. Osvetljenje vrata
3. Otvoravanje
- 3.1. Otvoravanje vrata standarda
4. Otvoravanje
- 4.1. Otvoravanje vrata i osvetljenje vrata
- Modeli (E2) sa ključem
- Sistem za otvaranje vrata i osvetljenje vrata
1. Dvorište (otvoravanje vrata i osvetljenje vrata) za otvaranje vrata i osvetljenje vrata
- 1.1. Otvoravanje
- 1.2. Osvetljenje vrata
2. Otvoravanje vrata i osvetljenje vrata za otvaranje vrata i osvetljenje vrata
- 2.1. Otvoravanje vrata
- 2.2. Osvetljenje vrata
3. Otvoravanje
- 3.1. Otvoravanje vrata i osvetljenje vrata
4. Otvoravanje
- 4.1. Otvoravanje vrata i osvetljenje vrata
- Modeli (E3) sa ključem
- Sistem za otvaranje vrata i osvetljenje vrata
1. Dvorište (otvoravanje vrata i osvetljenje vrata) za otvaranje vrata i osvetljenje vrata
- 1.1. Otvoravanje
- 1.2. Osvetljenje vrata
2. Otvoravanje vrata i osvetljenje vrata za otvaranje vrata i osvetljenje vrata
- 2.1. Otvoravanje vrata
- 2.2. Osvetljenje vrata
3. Otvoravanje
- 3.1. Otvoravanje vrata i osvetljenje vrata
4. Otvoravanje
- 4.1. Otvoravanje vrata i osvetljenje vrata
- Modeli (E4) sa ključem
- Sistem za otvaranje vrata i osvetljenje vrata
1. Dvorište (otvoravanje vrata i osvetljenje vrata) za otvaranje vrata i osvetljenje vrata
- 1.1. Otvoravanje
- 1.2. Osvetljenje vrata
2. Otvoravanje vrata i osvetljenje vrata za otvaranje vrata i osvetljenje vrata
- 2.1. Otvoravanje vrata
- 2.2. Osvetljenje vrata
3. Otvoravanje
- 3.1. Otvoravanje vrata i osvetljenje vrata
4. Otvoravanje
- 4.1. Otvoravanje vrata i osvetljenje vrata

- 1.1. Otvoravanje vrata i osvetljenje vrata
4. Otvoravanje
- 4.1. Otvoravanje
- Modeli (E5) sa ključem
- Sistem za otvaranje vrata i osvetljenje vrata
1. Dvorište (otvoravanje vrata i osvetljenje vrata) za otvaranje vrata i osvetljenje vrata
- 1.1. Otvoravanje
- 1.2. Osvetljenje vrata
2. Otvoravanje vrata i osvetljenje vrata za otvaranje vrata i osvetljenje vrata
- 2.1. Otvoravanje vrata
- 2.2. Osvetljenje vrata
3. Otvoravanje
- 3.1. Otvoravanje vrata i osvetljenje vrata
4. Otvoravanje
- 4.1. Otvoravanje vrata i osvetljenje vrata

Modèles destinés à la Serbie

Système de téléphone mains libres*
(Modèles avec audio couleur)

KVALITET
Accrédité d'après la procédure de certification KVALITET MB
Joint-stock company for quality testing KVALITET MB

POTVRDA O USAGLAŠENOSTI - RITTO Broj: **P1819027700**
CONFIRMATION OF CONFORMITY - R&TTE No.

Podnosioc zahteva: RITTE CONSULTING DOO
Adresa: 11000 BEOGRAD-RAKOVICA
KNEZA VISESLAVA 633/7

Vrsta opreme: AUDIO UREDJAJ ZA AUTOMOBIL SA BLUETOOTH-OM
Equipment category:

Oznaka tipa/modela: AVH-5182ZH
Equipment type/model:

Rebna marka: HONDA
Equipment brand:

Proizvođač: PIONEER CORPORATION
Manufacturer: JAPAN

Vincovana dokumentacija: Evaluated documentation:
Izveštaj o radu: Bechtelov/Safety, UL, Inc., Inc. 11931879, M. 12.2017.
Ispis izveštaja: EDWENCO, UL Japan, Inc., Shonan ENVC Lab. - 119331835 G. 06.12.2017.
Laboratory: RITTO-RITTE, U. Japan, Inc., Shonan ENVC Lab.
Test report: 11933182Y - 22.11.2017.
11933182A - 06.12.2017.

Na osnovu gore navedene dokumentacije utvrdjena je da gore navedena oprema zadovoljava zahtevne uslove i da je u skladu sa zahtevima i zahtevima iz oblasti zaštite od zračenja (SRB, glava 15, 11.2012).
On the basis of the above mentioned documentation it is confirmed that the mentioned equipment fulfills the requirements of the Wireless on Radio Equipment and Telecommunications Terminal Equipment (WOTTE) (SRB, 15.2012).

Na osnovu gore navedene dokumentacije utvrdjena je da gore navedena oprema zadovoljava zahtevne uslove i da je u skladu sa zahtevima i zahtevima iz oblasti zaštite od zračenja (SRB, glava 15, 11.2012).
On the basis of the above mentioned documentation it is confirmed that the mentioned equipment fulfills the requirements of the Wireless on Radio Equipment and Telecommunications Terminal Equipment (WOTTE) (SRB, 15.2012).

Mesto i datum izdavanja: VASB doo
Place and date: VASB doo
No. 26.02.2019. 26.02.2022.

 
Opisani objekti
Vladimir Vukasinovic, dipl. inž.

Ček dokumenti nisu samo za provere koji su izdati za proizvodnju koji su bili predmet verifikacije.
All checked documents are not only for checks who are issued for production who were the subject of verification.
Bd. Svetog Save Kosara 63-66, 11000, Beograd, Srbija. Tel: 011 2610 115, 011 2610 116. Fax: 011 2610 000, 260 000
e-mail: office@kvalitet.co.rs, http://www.kvalitet.co.rs

Modèles destinés à la Serbie

Système de surveillance de l'angle mort (BSI)*/Moniteur de véhicule en approche*



Ce produit est conforme à la réglementation technique en vigueur en Serbie



PATEA
PATEA d.o.o.
BEOGRAD



01 3096 239 13 4

BSI: 145-34540-1703/13-3
Datum: 18.10.2016.
Beograd

ПОТВРДА О УСАГЛАШАНОСТИ
Certificate of conformity

Број: 34540-1703/13-3
No.

Постављач наредбе: <i>Applicant:</i>	RTTE Consulting d.o.o Beograd 11000 Beograd, Matije Gupca 28/29
Врста опреме: <i>Equipment category:</i>	Радио опрема возила 21 GB2 <i>Motorvehicle Radio</i> 240W
Овакво издање/издаваоца: <i>Equipment model/trade name/producer:</i>	Autoliv 76534754
Произвођач опреме: <i>Equipment manufacturer:</i>	Autoliv AST Inc., 36515 American Drive, Southfield, MI 48034, USA.

Стандарди <i>Standards</i>	Доступна документација <i>Available documentation</i>	Повећана документација <i>Full documentary</i>
SRPS EN 62179-00-0 SRPS EN 60950-1:2013 SRPS EN 62179-01:2013	462-1386 (15.06.2012) 146-186 (7-01-03-B) (13.09.2012)	Compliance Worksheet Inc. CICILIA OMIKROELEKTRONIKA GmbH CICILIA OMIKROELEKTRONIKA GmbH
SRPS EN 601-010-1 V1.0-1:2013 SRPS EN 301-019-1 V1.0-1:2013	(-18189-01-02) (18.07.2012)	
SRPS EN 302-058-6 V1.0-1:2013	462-1386 (18.12.2012)	Compliance Worksheet Inc.

Прегледам документације, горе наведеног документа(ци)а, уопштено је да је усаглашеност горе наведеног опреме са техником издатиом из члана 4. Правилника о радио опреми и телекомуникационој опреми (Службеног гласника РС*, број 111/2) у складу са одредбом. Пуну и потпуно из горе наведеног постављачу документацију прекожног подносиоца унапред. Ова потврда важи при условима издатих изнад.

I have examined the above mentioned technical documentation, in full it has been confirmed that the conformity of the above mentioned equipment with the technical regulations specified in Art. 4 of Radio and Radio Equipment and Telecommunications Equipment Regulation (Official Gazette of RS, no. 111/2) has been fully proved. The full documentation for the above mentioned technical documentation shall be provided by the applicant. This certificate shall be valid only from the date of issuance.

Број потврде:
Document number:

Datum: 18.10.2016.
Valid until:



ДИРЕКТОР
Director

Milica Jankovic
Директор потврде
Director and signatory

* Sluzbeni glasnik RS, 111/2012, 111/2013, 111/2014, 111/2015, 111/2016, 111/2017, 111/2018, 111/2019, 111/2020, 111/2021, 111/2022, 111/2023, 111/2024, 111/2025, 111/2026, 111/2027, 111/2028, 111/2029, 111/2030, 111/2031, 111/2032, 111/2033, 111/2034, 111/2035, 111/2036, 111/2037, 111/2038, 111/2039, 111/2040, 111/2041, 111/2042, 111/2043, 111/2044, 111/2045, 111/2046, 111/2047, 111/2048, 111/2049, 111/2050, 111/2051, 111/2052, 111/2053, 111/2054, 111/2055, 111/2056, 111/2057, 111/2058, 111/2059, 111/2060, 111/2061, 111/2062, 111/2063, 111/2064, 111/2065, 111/2066, 111/2067, 111/2068, 111/2069, 111/2070, 111/2071, 111/2072, 111/2073, 111/2074, 111/2075, 111/2076, 111/2077, 111/2078, 111/2079, 111/2080, 111/2081, 111/2082, 111/2083, 111/2084, 111/2085, 111/2086, 111/2087, 111/2088, 111/2089, 111/2090, 111/2091, 111/2092, 111/2093, 111/2094, 111/2095, 111/2096, 111/2097, 111/2098, 111/2099, 111/2100, 111/2101, 111/2102, 111/2103, 111/2104, 111/2105, 111/2106, 111/2107, 111/2108, 111/2109, 111/2110, 111/2111, 111/2112, 111/2113, 111/2114, 111/2115, 111/2116, 111/2117, 111/2118, 111/2119, 111/2120, 111/2121, 111/2122, 111/2123, 111/2124, 111/2125, 111/2126, 111/2127, 111/2128, 111/2129, 111/2130, 111/2131, 111/2132, 111/2133, 111/2134, 111/2135, 111/2136, 111/2137, 111/2138, 111/2139, 111/2140, 111/2141, 111/2142, 111/2143, 111/2144, 111/2145, 111/2146, 111/2147, 111/2148, 111/2149, 111/2150, 111/2151, 111/2152, 111/2153, 111/2154, 111/2155, 111/2156, 111/2157, 111/2158, 111/2159, 111/2160, 111/2161, 111/2162, 111/2163, 111/2164, 111/2165, 111/2166, 111/2167, 111/2168, 111/2169, 111/2170, 111/2171, 111/2172, 111/2173, 111/2174, 111/2175, 111/2176, 111/2177, 111/2178, 111/2179, 111/2180, 111/2181, 111/2182, 111/2183, 111/2184, 111/2185, 111/2186, 111/2187, 111/2188, 111/2189, 111/2190, 111/2191, 111/2192, 111/2193, 111/2194, 111/2195, 111/2196, 111/2197, 111/2198, 111/2199, 111/2200, 111/2201, 111/2202, 111/2203, 111/2204, 111/2205, 111/2206, 111/2207, 111/2208, 111/2209, 111/2210, 111/2211, 111/2212, 111/2213, 111/2214, 111/2215, 111/2216, 111/2217, 111/2218, 111/2219, 111/2220, 111/2221, 111/2222, 111/2223, 111/2224, 111/2225, 111/2226, 111/2227, 111/2228, 111/2229, 111/2230, 111/2231, 111/2232, 111/2233, 111/2234, 111/2235, 111/2236, 111/2237, 111/2238, 111/2239, 111/2240, 111/2241, 111/2242, 111/2243, 111/2244, 111/2245, 111/2246, 111/2247, 111/2248, 111/2249, 111/2250, 111/2251, 111/2252, 111/2253, 111/2254, 111/2255, 111/2256, 111/2257, 111/2258, 111/2259, 111/2260, 111/2261, 111/2262, 111/2263, 111/2264, 111/2265, 111/2266, 111/2267, 111/2268, 111/2269, 111/2270, 111/2271, 111/2272, 111/2273, 111/2274, 111/2275, 111/2276, 111/2277, 111/2278, 111/2279, 111/2280, 111/2281, 111/2282, 111/2283, 111/2284, 111/2285, 111/2286, 111/2287, 111/2288, 111/2289, 111/2290, 111/2291, 111/2292, 111/2293, 111/2294, 111/2295, 111/2296, 111/2297, 111/2298, 111/2299, 111/2300, 111/2301, 111/2302, 111/2303, 111/2304, 111/2305, 111/2306, 111/2307, 111/2308, 111/2309, 111/2310, 111/2311, 111/2312, 111/2313, 111/2314, 111/2315, 111/2316, 111/2317, 111/2318, 111/2319, 111/2320, 111/2321, 111/2322, 111/2323, 111/2324, 111/2325, 111/2326, 111/2327, 111/2328, 111/2329, 111/2330, 111/2331, 111/2332, 111/2333, 111/2334, 111/2335, 111/2336, 111/2337, 111/2338, 111/2339, 111/2340, 111/2341, 111/2342, 111/2343, 111/2344, 111/2345, 111/2346, 111/2347, 111/2348, 111/2349, 111/2350, 111/2351, 111/2352, 111/2353, 111/2354, 111/2355, 111/2356, 111/2357, 111/2358, 111/2359, 111/2360, 111/2361, 111/2362, 111/2363, 111/2364, 111/2365, 111/2366, 111/2367, 111/2368, 111/2369, 111/2370, 111/2371, 111/2372, 111/2373, 111/2374, 111/2375, 111/2376, 111/2377, 111/2378, 111/2379, 111/2380, 111/2381, 111/2382, 111/2383, 111/2384, 111/2385, 111/2386, 111/2387, 111/2388, 111/2389, 111/2390, 111/2391, 111/2392, 111/2393, 111/2394, 111/2395, 111/2396, 111/2397, 111/2398, 111/2399, 111/2400, 111/2401, 111/2402, 111/2403, 111/2404, 111/2405, 111/2406, 111/2407, 111/2408, 111/2409, 111/2410, 111/2411, 111/2412, 111/2413, 111/2414, 111/2415, 111/2416, 111/2417, 111/2418, 111/2419, 111/2420, 111/2421, 111/2422, 111/2423, 111/2424, 111/2425, 111/2426, 111/2427, 111/2428, 111/2429, 111/2430, 111/2431, 111/2432, 111/2433, 111/2434, 111/2435, 111/2436, 111/2437, 111/2438, 111/2439, 111/2440, 111/2441, 111/2442, 111/2443, 111/2444, 111/2445, 111/2446, 111/2447, 111/2448, 111/2449, 111/2450, 111/2451, 111/2452, 111/2453, 111/2454, 111/2455, 111/2456, 111/2457, 111/2458, 111/2459, 111/2460, 111/2461, 111/2462, 111/2463, 111/2464, 111/2465, 111/2466, 111/2467, 111/2468, 111/2469, 111/2470, 111/2471, 111/2472, 111/2473, 111/2474, 111/2475, 111/2476, 111/2477, 111/2478, 111/2479, 111/2480, 111/2481, 111/2482, 111/2483, 111/2484, 111/2485, 111/2486, 111/2487, 111/2488, 111/2489, 111/2490, 111/2491, 111/2492, 111/2493, 111/2494, 111/2495, 111/2496, 111/2497, 111/2498, 111/2499, 111/2500, 111/2501, 111/2502, 111/2503, 111/2504, 111/2505, 111/2506, 111/2507, 111/2508, 111/2509, 111/2510, 111/2511, 111/2512, 111/2513, 111/2514, 111/2515, 111/2516, 111/2517, 111/2518, 111/2519, 111/2520, 111/2521, 111/2522, 111/2523, 111/2524, 111/2525, 111/2526, 111/2527, 111/2528, 111/2529, 111/2530, 111/2531, 111/2532, 111/2533, 111/2534, 111/2535, 111/2536, 111/2537, 111/2538, 111/2539, 111/2540, 111/2541, 111/2542, 111/2543, 111/2544, 111/2545, 111/2546, 111/2547, 111/2548, 111/2549, 111/2550, 111/2551, 111/2552, 111/2553, 111/2554, 111/2555, 111/2556, 111/2557, 111/2558, 111/2559, 111/2560, 111/2561, 111/2562, 111/2563, 111/2564, 111/2565, 111/2566, 111/2567, 111/2568, 111/2569, 111/2570, 111/2571, 111/2572, 111/2573, 111/2574, 111/2575, 111/2576, 111/2577, 111/2578, 111/2579, 111/2580, 111/2581, 111/2582, 111/2583, 111/2584, 111/2585, 111/2586, 111/2587, 111/2588, 111/2589, 111/2590, 111/2591, 111/2592, 111/2593, 111/2594, 111/2595, 111/2596, 111/2597, 111/2598, 111/2599, 111/2600, 111/2601, 111/2602, 111/2603, 111/2604, 111/2605, 111/2606, 111/2607, 111/2608, 111/2609, 111/2610, 111/2611, 111/2612, 111/2613, 111/2614, 111/2615, 111/2616, 111/2617, 111/2618, 111/2619, 111/2620, 111/2621, 111/2622, 111/2623, 111/2624, 111/2625, 111/2626, 111/2627, 111/2628, 111/2629, 111/2630, 111/2631, 111/2632, 111/2633, 111/2634, 111/2635, 111/2636, 111/2637, 111/2638, 111/2639, 111/2640, 111/2641, 111/2642, 111/2643, 111/2644, 111/2645, 111/2646, 111/2647, 111/2648, 111/2649, 111/2650, 111/2651, 111/2652, 111/2653, 111/2654, 111/2655, 111/2656, 111/2657, 111/2658, 111/2659, 111/2660, 111/2661, 111/2662, 111/2663, 111/2664, 111/2665, 111/2666, 111/2667, 111/2668, 111/2669, 111/2670, 111/2671, 111/2672, 111/2673, 111/2674, 111/2675, 111/2676, 111/2677, 111/2678, 111/2679, 111/2680, 111/2681, 111/2682, 111/2683, 111/2684, 111/2685, 111/2686, 111/2687, 111/2688, 111/2689, 111/2690, 111/2691, 111/2692, 111/2693, 111/2694, 111/2695, 111/2696, 111/2697, 111/2698, 111/2699, 111/2700, 111/2701, 111/2702, 111/2703, 111/2704, 111/2705, 111/2706, 111/2707, 111/2708, 111/2709, 111/2710, 111/2711, 111/2712, 111/2713, 111/2714, 111/2715, 111/2716, 111/2717, 111/2718, 111/2719, 111/2720, 111/2721, 111/2722, 111/2723, 111/2724, 111/2725, 111/2726, 111/2727, 111/2728, 111/2729, 111/2730, 111/2731, 111/2732, 111/2733, 111/2734, 111/2735, 111/2736, 111/2737, 111/2738, 111/2739, 111/2740, 111/2741, 111/2742, 111/2743, 111/2744, 111/2745, 111/2746, 111/2747, 111/2748, 111/2749, 111/2750, 111/2751, 111/2752, 111/2753, 111/2754, 111/2755, 111/2756, 111/2757, 111/2758, 111/2759, 111/2760, 111/2761, 111/2762, 111/2763, 111/2764, 111/2765, 111/2766, 111/2767, 111/2768, 111/2769, 111/2770, 111/2771, 111/2772, 111/2773, 111/2774, 111/2775, 111/2776, 111/2777, 111/2778, 111/2779, 111/2780, 111/2781, 111/2782, 111/2783, 111/2784, 111/2785, 111/2786, 111/2787, 111/2788, 111/2789, 111/2790, 111/2791, 111/2792, 111/2793, 111/2794, 111/2795, 111/2796, 111/2797, 111/2798, 111/2799, 111/2800, 111/2801, 111/2802, 111/2803, 111/2804, 111/2805, 111/2806, 111/2807, 111/2808, 111/2809, 111/2810, 111/2811, 111/2812, 111/2813, 111/2814, 111/2815, 111/2816, 111/2817, 111/2818, 111/2819, 111/2820, 111/2821, 111/2822, 111/2823, 111/2824, 111/2825, 111/2826, 111/2827, 111/2828, 111/2829, 111/2830, 111/2831, 111/2832, 111/2833, 111/2834, 111/2835, 111/2836, 111/2837, 111/2838, 111/2839, 111/2840, 111/2841, 111/2842, 111/2843, 111/2844, 111/2845, 111/2846, 111/2847, 111/2848, 111/2849, 111/2850, 111/2851, 111/2852, 111/2853, 111/2854, 111/2855, 111/2856, 111/2857, 111/2858, 111/2859, 111/2860, 111/2861, 111/2862, 111/2863, 111/2864, 111/2865, 111/2866, 111/2867, 111/2868, 111/2869, 111/2870, 111/2871, 111/2872, 111/2873, 111/2874, 111/2875, 111/2876, 111/2877, 111/2878, 111/2879, 111/2880, 111/2881, 111/2882, 111/2883, 111/2884, 111/2885, 111/2886, 111/2887, 111/2888, 111/2889, 111/2890, 111/2891, 111/2892, 111/2893, 111/2894, 111/2895, 111/2896, 111/2897, 111/2898, 111/2899, 111/2900, 111/2901, 111/2902, 111/2903, 111/2904, 111/2905, 111/2906, 111/2907, 111/2908, 111/2909, 111/2910, 111/2911, 111/2912, 111/2913, 111/2914, 111/2915, 111/2916, 111/2917, 111/2918, 111/2919, 111/2920, 111/2921, 111/2922, 111/2923, 111/2924, 111/2925, 111/2926, 111/2927, 111/2928, 111/2929, 111/2930, 111/2931, 111/2932, 111/2933, 111/2934, 111/2935, 111/2936, 111/2937, 111/2938, 111/2939, 111/2940, 111/2941, 111/2942, 111/2943, 111/2944, 111/2945, 111/2946, 111/2947, 111/2948, 111/2949, 111/2950, 111/2951, 111/2952, 111/2953, 111/2954, 111/2955, 111/2956, 111/2957, 111/2958, 111/2959, 111/2960, 111/2961, 111/2962, 111/2963, 111/2964, 111/2965, 111/2966, 111/2967, 111/2968, 111/2969, 111/2970, 111/2971, 111/2972, 111/2973, 111/2974, 111/2975, 111/2976, 111/2977, 111/2978, 111/2979, 111/2980, 111/2981, 111/2982, 111/2983, 111/2984, 111/2985, 111/2986, 111/2987, 111/2988, 111/2989, 111/2990, 111/2991, 111/2992, 111/2993, 111/2994, 111/2995, 111/2996, 111/2997, 111/2998, 111/2999, 111/3000, 111/3001, 111/3002, 111/3003, 111/3004, 111/3005, 111/3006, 111/3007, 111/3008, 111/3009, 111/3010, 111/3011, 111/3012, 111/3013, 111/3014, 111/3015, 111/3016, 111/3017, 111/3018, 111/3019, 111/3020, 111/3021, 111/3022, 111/3023, 111/3024, 111/3025, 111/3026, 111/3027, 111/3028, 111/3029, 111/3030, 111/3031, 111/3032, 111/3033, 111/3034, 111/3035, 111/3036, 111/3037, 111/3038, 111/3039, 111/3040, 111/3041, 111/3042, 111/3043, 111/3044, 111/3045, 111/3046, 111/3047, 111/3048, 111/3049, 111/3050, 111/3051, 111/3052, 111/3053, 111/3054, 111/3055, 111/3056, 111/3057, 111/3058, 111/3059, 111/3060, 111/3061, 111/3062, 111/3063, 1

Modèles destinés à la Serbie

Appel d'urgence (eCall)

Овиме, DENSO CORPORATION изјављује да је радио опрема тип усаглашена са Директивом 2014/53/EU. Цео текст ЕУ декларације о усаглашености доступам је на следећој интернет адреси:
<https://www.denso.com/global/en/contact-us/doc/>



Број: 1-01-34540-32/19-5
 Датум: 07.02.2019.
 Београд

ПОТВРДА О УСАГЛАШЕНОСТИ
Certificate of conformity

Број: 34540-32/19-5
 №:

Подносилац захтева: SINIŠA ŠKRBIĆ PR, INŽENJERSKE DELATNOSTI I TEHNIČKO SAVETOVANJE IN TECH, BORČA
Applicant: 11211 Београд, Београд, Пута за Овчег 44

Врста опреме: GSM 900/DCS 1800/UMTS 900/1800/2100/E-UTRA 800/900/1800/2100/3400/CSS/SSW/LAN/WLAN и/или повезана јединица за телематичку
Equipment category: GSM 900/DCS 1800/UMTS 900/1800/2100/E-UTRA 800/900/1800/2100/3400/CSS/PLAN/WLAN и/или повезана јединица за телематичку

Ознака марке/типа/модела: DENSO / OGEY10
Equipment brand/type/model designation:

Произвођач опреме: Denso Corporation
Equipment manufacturer: 1-1, Showa-cho, Kariya-shi, Aichi-ken, 448-8661, Japan

Достављена документација: <i>Submitted documentation:</i>	Стандарди <i>Standards:</i>	Тестни извештај, број и датум <i>Test Report no. and date:</i>	Назив лабораторије: <i>Test laboratory:</i>
SRPS EN 62311:2009		12420654H-A, 12420654H	UL Japan, Inc. Inc EMC Lab, UL Japan, Inc. Inc EMC Lab,
SRPS EN 60950-1:2010 + A11:2010 + A1:2010 + A12:2011 + A2:2014		12420657H, 04.12.2018.	UL Japan, Inc. Inc EMC Lab,
SRPS EN 301 489-1 V2.1.1:2017 SRPS EN 301 489-3 V3.1.1:2017 DoM EN 301 489-19 V2.1.0 (2017-03) DoM EN 301 489-52 V1.1.0 (2016-11)		12420654H-D, 01.11.2018.	UL Japan, Inc. Inc EMC Lab,
SRPS EN 301 511 V12.5:2017 SRPS EN 301 908-1 V11.1.1:2017 SRPS EN 301 908-2 V11.1.2:2018 SRPS EN 301 908-13 V11.1.2:2018 SRPS EN 540 328 V2.1.1:2017 SRPS EN 303 413 V1.1.1:2018		12420654H-B, 10.10.2018. GC140619C99_AL-T55A1-1, 17.09.2018. 12420654H-A, 01.11.2018. 12420654H-C, 01.11.2018.	UL Japan, Inc. Inc EMC Lab, Bureau Veritas ADT UL Japan, Inc. Inc EMC Lab, UL Japan, Inc. Inc EMC Lab,

Издање: 1. 11. 2019. Сва података ове информације објављене су у складу са стандардом EN 62311:2009.

1 / 2

Modèles destinés à la Serbie

Appel d'urgence (eCall)

Прегледом достављених, горе наведених документација, утврђено је да је усклађеност горе наведене опреме са битним захтевима из члана 4. Правилника о радио опреми и телекомуникационој терминолозији опреми („Службени гласник РС”, број 11/12) правилно доказана. Пуну одговорност за горе наведену достављену документацију преузима надлежни издатељ. Ова увертага важи три године од дана издавања.

Having considered the above mentioned submitted documentation, it has been determined that the conformity of the above mentioned equipment with the essential requirements referred to in art. 4 of Rules on Radio Equipment and Telecommunications Terminal Equipment (Official Gazette of RS, no. 11/12) had been duly proved. The full responsibility for the above mentioned submitted documentation shall be assumed by the applicant. The certificate shall be valid three years from the date of issuance.

Број протокола –
Certificate number:

Број од: 07.02.2019.
Full form:

Број од: 07.02.2022.
Full form:

ДИРЕКТОР
[Signature]
Др Владислав Тимотер
Директор и потпис
Dr and signature

Република Српска, Београд, Булевар Краља Александра 111, 11000 Београд
Министарство саобраћаја, Републике Српске, Сектор за техничку помоћ
Београд, Булевар Краља Александра 111, 11000 Београд
www.mps.gov.rs

3/2

Modèles destinés à la Moldavie

BCM
Système d'accès sans clé



Europe REC 70-03

Cet appareil est conçu pour être utilisé en République de Moldavie

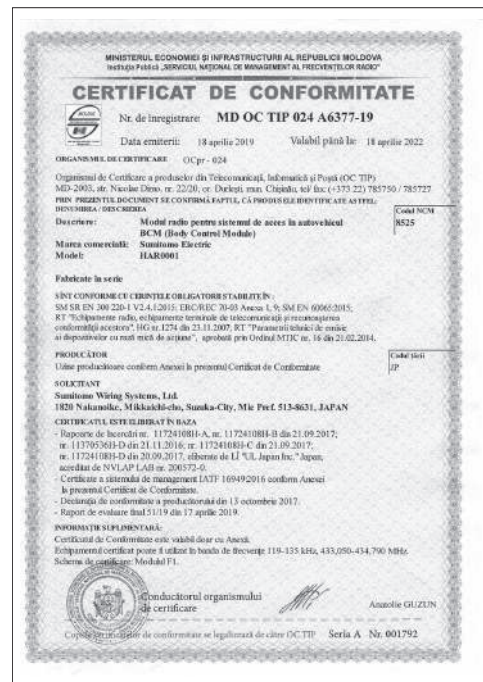

Modèles destinés à la Moldavie

BCM
Système d'accès sans clé

MINISTERUL ECONOMIEI ȘI INFRASTRUCTURII AL REPUBLICII MOLDOVA
Instituția Publică „SERVICIUL NAȚIONAL DE MANAGEMENT AL FRECVENȚELOR RADIO”



ANEXĂ

La certificatul de conformitate Nr.: **MD OC TIP 024 A6377-19**

Solicitant: **Sumitomo Wiring Systems, Ltd.**
1820 Nakanokke, Mikikatchi-cho, Suzuka-City, Mie Pref.
513-8631, JAPAN

Lista urmelor producătoare:

Denumirea uzinei	Sumitomo Electric Wiring Systems, Inc.
1. Adresa	Edmonton Plant 4, 687 Industrial Drive, Edmonton, KY43126, USA
Certificat IATF 16949:2016	10048823 IATF 16 (IATF No. 0218963) din 24.07.2018 - DQS Inc. - USA
Denumirea uzinei	Hainzhou Zhurui Wiring Systems Co., Ltd, Songshan Branch Company
2. Adresa	No. 6 Zone, Songshan Industry Park, Zhongkai Hi-tech Industrial Development Zone, Hainzhou City, Guangdong Province, P.R. China
Certificat IATF 16949:2016	SGS No. CN 1238813 (IATF No. 0312173) din 25.06.2018 - SGS United European Ltd. - UK
Denumirea uzinei	SEWS COMPONENTS (THAILAND) LIMITED
3. Adresa	Siam Eastern Industrial Park, 602 Moo 3, Mubongpoo, Phatthaburi, Raeng 21140, Thailand
Certificat IATF 16949:2016	No. 01 117 023563-03 (IATF No. 0320075) din 08.03.2018 TCF Rheinland Cert Limited - Germany
Denumirea uzinei	Sumitomo Wiring Systems, Ltd. Tsu Plant (Electronics Group)
4. Adresa	1107-1 Nakanotsubo, Ninomi-cho, Tsu-City, Mie Pref. 514-1116, Japan
Certificat IATF 16949:2016	No. 28039CCJ-2009-QP-PPV-IATF (IATF No. 0231611) din 03.09.2018 - DQS GL - Business Assurance - Japan

 Conducătorul organismului de certificare  Anabolu GUZUN

Copie a certificatului de conformitate se legalizează de către OC TIP

 Connect with the Best

 **Sumitomo Wiring Systems, Ltd.**

EU DECLARATION of CONFORMITY (DoC)

This declaration of conformity is issued under the sole responsibility of the manufacturer:

Name: Sumitomo Wiring Systems, Ltd.
Address: 1820 Nakanokke, Mikikatchi-cho, Suzuka-City, Mie Pref. 513-8631 JAPAN

We declare that the DoC is issued under our sole responsibility and belongs to the following product.

Object of the declaration:

Product Name: Unit Assy, BCM
Model Name: HBR001
Software Name: Not recognizable radio

The object of the declaration described above is in conformity with the relevant Union harmonization legislation.
Radio Equipment (RE) Directive (2014/53/EU)

The following harmonized standards and technical specifications have been applied:

Health & Safety (Article 3(1)(b))	EN 60950-1:2006 + Amd.1:2009 + Amd.1:2010 + Amd.12:2011 + Amd.2:2013
EMC (Article 3(1)(b))	EN 301 489-1 V2.1.1 EN 301 489-3 V2.1.1 (Final draft)
Radio Spectrum (Article 3(2))	EN 300 220-4 V1.1.1 EN 300 220-2 V1.1.1 EN 300 330 V2.1.1

Signed for and on behalf of: Sumitomo Wiring Systems, Ltd.

Mie, Japan	October 13, 2017	
Place of Issue:	Date of Issue:	Hiroyuki Masuda General Manager, Wireless System Design Department



Informations

Modèles destinés à la Moldavie

Télécommande
Système d'accès sans clé



Europe REC 70-03

Cet appareil est conçu pour être utilisé en République de Moldavie



Modèles destinés à la Moldavie

Télécommande
Système d'accès sans clé

ALPSALPINE ALPSALPINE CO., LTD.
ALPSALPINE CO., LTD. is a registered trademark of ALPSALPINE CO., LTD. in Japan and other countries. All rights reserved.

EU DECLARATION OF CONFORMITY (DoC)
(No. H0180)

1. This declaration of conformity is issued under the sole responsibility of the manufacturer:

1.1. Name: ALPSALPINE CO., LTD.
800 Yagi changed the company name on January 1, 2019
1.2. Address: 6-3-26, Nakano, Fuchu-ku, Tokyo-city, Tokyo-pref., JAPAN 168-8511

2. We declare that the DoC is issued under our sole responsibility and belongs to the following product.

Object of the declaration:

2.1. Product Name: Hand Unit

2.2. Model Name: TWB1G0090



3. The object of the declaration described above is in conformity with the relevant Union harmonization legislation:

Radio Equipment (RE) Directive (2014/53/EU)

3.1. The following harmonized standards and technical specifications have been applied:

Health & Safety (Article 3.1(a)):	EN 60965: 2014
EMC (Article 3.1(b)):	EN 301 488-1 V2.1.1 EN 301 488-3 V2.1.1 (Final draft)
Radio Spectrum (Article 3.2):	EN 300 220-1 V3.1.1 EN 300 220-2 V3.1.1 EN 300 220 V2.1.1

4. Signed for and on behalf of:

Miyagi, Japan	January 1, 2019	<i>Yoshitaka Goto</i>
Place of Issue:	4.1. Date of Issue:	Yoshitaka Goto Group Leader GROUP ENGINEERING DEPT. MS

1. Dejavota (DoC) izdajena
1.1. Ime proizvođača i adresa
1.2. Adresa
1.3. Datum
1.4. Podpis
1.5. Podpis i pečat
1.6. Podpis i pečat
1.7. Podpis i pečat
1.8. Podpis i pečat
1.9. Podpis i pečat
1.10. Podpis i pečat
1.11. Podpis i pečat
1.12. Podpis i pečat
1.13. Podpis i pečat
1.14. Podpis i pečat
1.15. Podpis i pečat
1.16. Podpis i pečat
1.17. Podpis i pečat
1.18. Podpis i pečat
1.19. Podpis i pečat
1.20. Podpis i pečat
1.21. Podpis i pečat
1.22. Podpis i pečat
1.23. Podpis i pečat
1.24. Podpis i pečat
1.25. Podpis i pečat
1.26. Podpis i pečat
1.27. Podpis i pečat
1.28. Podpis i pečat
1.29. Podpis i pečat
1.30. Podpis i pečat
1.31. Podpis i pečat
1.32. Podpis i pečat
1.33. Podpis i pečat
1.34. Podpis i pečat
1.35. Podpis i pečat
1.36. Podpis i pečat
1.37. Podpis i pečat
1.38. Podpis i pečat
1.39. Podpis i pečat
1.40. Podpis i pečat
1.41. Podpis i pečat
1.42. Podpis i pečat
1.43. Podpis i pečat
1.44. Podpis i pečat
1.45. Podpis i pečat
1.46. Podpis i pečat
1.47. Podpis i pečat
1.48. Podpis i pečat
1.49. Podpis i pečat
1.50. Podpis i pečat
1.51. Podpis i pečat
1.52. Podpis i pečat
1.53. Podpis i pečat
1.54. Podpis i pečat
1.55. Podpis i pečat
1.56. Podpis i pečat
1.57. Podpis i pečat
1.58. Podpis i pečat
1.59. Podpis i pečat
1.60. Podpis i pečat
1.61. Podpis i pečat
1.62. Podpis i pečat
1.63. Podpis i pečat
1.64. Podpis i pečat
1.65. Podpis i pečat
1.66. Podpis i pečat
1.67. Podpis i pečat
1.68. Podpis i pečat
1.69. Podpis i pečat
1.70. Podpis i pečat
1.71. Podpis i pečat
1.72. Podpis i pečat
1.73. Podpis i pečat
1.74. Podpis i pečat
1.75. Podpis i pečat
1.76. Podpis i pečat
1.77. Podpis i pečat
1.78. Podpis i pečat
1.79. Podpis i pečat
1.80. Podpis i pečat
1.81. Podpis i pečat
1.82. Podpis i pečat
1.83. Podpis i pečat
1.84. Podpis i pečat
1.85. Podpis i pečat
1.86. Podpis i pečat
1.87. Podpis i pečat
1.88. Podpis i pečat
1.89. Podpis i pečat
1.90. Podpis i pečat
1.91. Podpis i pečat
1.92. Podpis i pečat
1.93. Podpis i pečat
1.94. Podpis i pečat
1.95. Podpis i pečat
1.96. Podpis i pečat
1.97. Podpis i pečat
1.98. Podpis i pečat
1.99. Podpis i pečat
1.100. Podpis i pečat

Informations

Modèles destinés à la Moldavie

Télécommande
Système d'accès sans clé

2.2. Modelul 1140k
3. Titularul
4.1. Căminul
4.2. Locul de muncă
4.3. Locul de studiu
4.4. Locul de joacă
4.5. Locul de lucru
4.6. Locul de recreație
4.7. Locul de relaxare
4.8. Locul de odihnă
4.9. Locul de somn
4.10. Locul de muncă
4.11. Locul de studiu
4.12. Locul de joacă
4.13. Locul de lucru
4.14. Locul de recreație
4.15. Locul de odihnă
4.16. Locul de somn
4.17. Locul de muncă
4.18. Locul de studiu
4.19. Locul de joacă
4.20. Locul de lucru
4.21. Locul de recreație
4.22. Locul de odihnă
4.23. Locul de somn
4.24. Locul de muncă
4.25. Locul de studiu
4.26. Locul de joacă
4.27. Locul de lucru
4.28. Locul de recreație
4.29. Locul de odihnă
4.30. Locul de somn
4.31. Locul de muncă
4.32. Locul de studiu
4.33. Locul de joacă
4.34. Locul de lucru
4.35. Locul de recreație
4.36. Locul de odihnă
4.37. Locul de somn
4.38. Locul de muncă
4.39. Locul de studiu
4.40. Locul de joacă
4.41. Locul de lucru
4.42. Locul de recreație
4.43. Locul de odihnă
4.44. Locul de somn
4.45. Locul de muncă
4.46. Locul de studiu
4.47. Locul de joacă
4.48. Locul de lucru
4.49. Locul de recreație
4.50. Locul de odihnă
4.51. Locul de somn
4.52. Locul de muncă
4.53. Locul de studiu
4.54. Locul de joacă
4.55. Locul de lucru
4.56. Locul de recreație
4.57. Locul de odihnă
4.58. Locul de somn
4.59. Locul de muncă
4.60. Locul de studiu
4.61. Locul de joacă
4.62. Locul de lucru
4.63. Locul de recreație
4.64. Locul de odihnă
4.65. Locul de somn
4.66. Locul de muncă
4.67. Locul de studiu
4.68. Locul de joacă
4.69. Locul de lucru
4.70. Locul de recreație
4.71. Locul de odihnă
4.72. Locul de somn
4.73. Locul de muncă
4.74. Locul de studiu
4.75. Locul de joacă
4.76. Locul de lucru
4.77. Locul de recreație
4.78. Locul de odihnă
4.79. Locul de somn
4.80. Locul de muncă
4.81. Locul de studiu
4.82. Locul de joacă
4.83. Locul de lucru
4.84. Locul de recreație
4.85. Locul de odihnă
4.86. Locul de somn
4.87. Locul de muncă
4.88. Locul de studiu
4.89. Locul de joacă
4.90. Locul de lucru
4.91. Locul de recreație
4.92. Locul de odihnă
4.93. Locul de somn
4.94. Locul de muncă
4.95. Locul de studiu
4.96. Locul de joacă
4.97. Locul de lucru
4.98. Locul de recreație
4.99. Locul de odihnă
4.100. Locul de somn

2.2. Modelul 1140k
3. Titularul
4.1. Căminul
4.2. Locul de muncă
4.3. Locul de studiu
4.4. Locul de joacă
4.5. Locul de lucru
4.6. Locul de recreație
4.7. Locul de odihnă
4.8. Locul de somn
4.9. Locul de muncă
4.10. Locul de studiu
4.11. Locul de joacă
4.12. Locul de lucru
4.13. Locul de recreație
4.14. Locul de odihnă
4.15. Locul de somn
4.16. Locul de muncă
4.17. Locul de studiu
4.18. Locul de joacă
4.19. Locul de lucru
4.20. Locul de recreație
4.21. Locul de odihnă
4.22. Locul de somn
4.23. Locul de muncă
4.24. Locul de studiu
4.25. Locul de joacă
4.26. Locul de lucru
4.27. Locul de recreație
4.28. Locul de odihnă
4.29. Locul de somn
4.30. Locul de muncă
4.31. Locul de studiu
4.32. Locul de joacă
4.33. Locul de lucru
4.34. Locul de recreație
4.35. Locul de odihnă
4.36. Locul de somn
4.37. Locul de muncă
4.38. Locul de studiu
4.39. Locul de joacă
4.40. Locul de lucru
4.41. Locul de recreație
4.42. Locul de odihnă
4.43. Locul de somn
4.44. Locul de muncă
4.45. Locul de studiu
4.46. Locul de joacă
4.47. Locul de lucru
4.48. Locul de recreație
4.49. Locul de odihnă
4.50. Locul de somn
4.51. Locul de muncă
4.52. Locul de studiu
4.53. Locul de joacă
4.54. Locul de lucru
4.55. Locul de recreație
4.56. Locul de odihnă
4.57. Locul de somn
4.58. Locul de muncă
4.59. Locul de studiu
4.60. Locul de joacă
4.61. Locul de lucru
4.62. Locul de recreație
4.63. Locul de odihnă
4.64. Locul de somn
4.65. Locul de muncă
4.66. Locul de studiu
4.67. Locul de joacă
4.68. Locul de lucru
4.69. Locul de recreație
4.70. Locul de odihnă
4.71. Locul de somn
4.72. Locul de muncă
4.73. Locul de studiu
4.74. Locul de joacă
4.75. Locul de lucru
4.76. Locul de recreație
4.77. Locul de odihnă
4.78. Locul de somn
4.79. Locul de muncă
4.80. Locul de studiu
4.81. Locul de joacă
4.82. Locul de lucru
4.83. Locul de recreație
4.84. Locul de odihnă
4.85. Locul de somn
4.86. Locul de muncă
4.87. Locul de studiu
4.88. Locul de joacă
4.89. Locul de lucru
4.90. Locul de recreație
4.91. Locul de odihnă
4.92. Locul de somn
4.93. Locul de muncă
4.94. Locul de studiu
4.95. Locul de joacă
4.96. Locul de lucru
4.97. Locul de recreație
4.98. Locul de odihnă
4.99. Locul de somn
4.100. Locul de muncă

Modèles destinés à la Moldavie

Télécommande
Système d'accès sans clé

3. Caractéristiques
3.1. Fonctionnement général et modes de travail
3.2. Caractéristiques
3.3. Données sur les signaux

Fonctionnement (FF) général
Fonctionnement général (FF)
1. Mode de travail de la télécommande en mode de travail de la télécommande
1.1. Mode de travail
1.2. Mode de travail
1.3. Mode de travail
1.4. Mode de travail
1.5. Mode de travail
1.6. Mode de travail
1.7. Mode de travail
1.8. Mode de travail
1.9. Mode de travail
1.10. Mode de travail
1.11. Mode de travail
1.12. Mode de travail
1.13. Mode de travail
1.14. Mode de travail
1.15. Mode de travail
1.16. Mode de travail
1.17. Mode de travail
1.18. Mode de travail
1.19. Mode de travail
1.20. Mode de travail
1.21. Mode de travail
1.22. Mode de travail
1.23. Mode de travail
1.24. Mode de travail
1.25. Mode de travail
1.26. Mode de travail
1.27. Mode de travail
1.28. Mode de travail
1.29. Mode de travail
1.30. Mode de travail
1.31. Mode de travail
1.32. Mode de travail
1.33. Mode de travail
1.34. Mode de travail
1.35. Mode de travail
1.36. Mode de travail
1.37. Mode de travail
1.38. Mode de travail
1.39. Mode de travail
1.40. Mode de travail
1.41. Mode de travail
1.42. Mode de travail
1.43. Mode de travail
1.44. Mode de travail
1.45. Mode de travail
1.46. Mode de travail
1.47. Mode de travail
1.48. Mode de travail
1.49. Mode de travail
1.50. Mode de travail
1.51. Mode de travail
1.52. Mode de travail
1.53. Mode de travail
1.54. Mode de travail
1.55. Mode de travail
1.56. Mode de travail
1.57. Mode de travail
1.58. Mode de travail
1.59. Mode de travail
1.60. Mode de travail
1.61. Mode de travail
1.62. Mode de travail
1.63. Mode de travail
1.64. Mode de travail
1.65. Mode de travail
1.66. Mode de travail
1.67. Mode de travail
1.68. Mode de travail
1.69. Mode de travail
1.70. Mode de travail
1.71. Mode de travail
1.72. Mode de travail
1.73. Mode de travail
1.74. Mode de travail
1.75. Mode de travail
1.76. Mode de travail
1.77. Mode de travail
1.78. Mode de travail
1.79. Mode de travail
1.80. Mode de travail
1.81. Mode de travail
1.82. Mode de travail
1.83. Mode de travail
1.84. Mode de travail
1.85. Mode de travail
1.86. Mode de travail
1.87. Mode de travail
1.88. Mode de travail
1.89. Mode de travail
1.90. Mode de travail
1.91. Mode de travail
1.92. Mode de travail
1.93. Mode de travail
1.94. Mode de travail
1.95. Mode de travail
1.96. Mode de travail
1.97. Mode de travail
1.98. Mode de travail
1.99. Mode de travail
1.100. Mode de travail

1. Fonctionnement général et modes de travail
1.1. Mode de travail
1.2. Mode de travail
1.3. Mode de travail
1.4. Mode de travail
1.5. Mode de travail
1.6. Mode de travail
1.7. Mode de travail
1.8. Mode de travail
1.9. Mode de travail
1.10. Mode de travail
1.11. Mode de travail
1.12. Mode de travail
1.13. Mode de travail
1.14. Mode de travail
1.15. Mode de travail
1.16. Mode de travail
1.17. Mode de travail
1.18. Mode de travail
1.19. Mode de travail
1.20. Mode de travail
1.21. Mode de travail
1.22. Mode de travail
1.23. Mode de travail
1.24. Mode de travail
1.25. Mode de travail
1.26. Mode de travail
1.27. Mode de travail
1.28. Mode de travail
1.29. Mode de travail
1.30. Mode de travail
1.31. Mode de travail
1.32. Mode de travail
1.33. Mode de travail
1.34. Mode de travail
1.35. Mode de travail
1.36. Mode de travail
1.37. Mode de travail
1.38. Mode de travail
1.39. Mode de travail
1.40. Mode de travail
1.41. Mode de travail
1.42. Mode de travail
1.43. Mode de travail
1.44. Mode de travail
1.45. Mode de travail
1.46. Mode de travail
1.47. Mode de travail
1.48. Mode de travail
1.49. Mode de travail
1.50. Mode de travail
1.51. Mode de travail
1.52. Mode de travail
1.53. Mode de travail
1.54. Mode de travail
1.55. Mode de travail
1.56. Mode de travail
1.57. Mode de travail
1.58. Mode de travail
1.59. Mode de travail
1.60. Mode de travail
1.61. Mode de travail
1.62. Mode de travail
1.63. Mode de travail
1.64. Mode de travail
1.65. Mode de travail
1.66. Mode de travail
1.67. Mode de travail
1.68. Mode de travail
1.69. Mode de travail
1.70. Mode de travail
1.71. Mode de travail
1.72. Mode de travail
1.73. Mode de travail
1.74. Mode de travail
1.75. Mode de travail
1.76. Mode de travail
1.77. Mode de travail
1.78. Mode de travail
1.79. Mode de travail
1.80. Mode de travail
1.81. Mode de travail
1.82. Mode de travail
1.83. Mode de travail
1.84. Mode de travail
1.85. Mode de travail
1.86. Mode de travail
1.87. Mode de travail
1.88. Mode de travail
1.89. Mode de travail
1.90. Mode de travail
1.91. Mode de travail
1.92. Mode de travail
1.93. Mode de travail
1.94. Mode de travail
1.95. Mode de travail
1.96. Mode de travail
1.97. Mode de travail
1.98. Mode de travail
1.99. Mode de travail
1.100. Mode de travail

Informations

Modèles destinés à la Moldavie

Système de téléphone mains libres* (Modèles avec audio couleur)



HG nr.1274 din 23.11.2007

Cet appareil est conçu pour être utilisé en République de Moldavie

MINISTERUL ECONOMIEI ȘI INFRASTRUCTURII AL REPUBLICII MOLDOVA
Instituția Publică „SERVICIUL NAȚIONAL DE MANAGEMENT AL FRECVENȚELOR RADIO”

CERTIFICAT DE CONFORMITATE

Nr. de înregistrare: **MD OC TIP 024 A6351-19**
Data emiterii: 18 martie 2019 Valabil până la: 18 martie 2022

ORGANISMUL DE CERTIFICARE OC nr. 024

Organismului de Certificare a produselor din Telecomunicații, Informatică și Poști (OC TIP) MD-2603, str. Nicolae Dabâ, nr. 22/20, et. Decebal, mun. Chișinău, tel. fax: (+373) 233 783759 / 783727
PENTRU PREZENTUL DOCUMENT SE CONFIRMĂ FAPTUL, CA PRODUSUL IDENTIFICAT ÎN ACESTEL: SINDROMUL A6351-CERTEFI.

Descriere: Sistem multimedial pentru automobile cu motor
Blae-totită integrat

Marca comercială: HONDA
Model: AV18-5498ZII

Codul NCM: 8525

Fabricate în serie

SÎNTE CONFORME CU CERINȚELE DE OBLIGAȚIUNI TABILITE ÎN:
SM SR EN 200 228 V1.7.1.2013; SM EN 60965:2011; RI "Echipamente radio, echipamente pentru de telecomunicații și echipamente conținând înlocuibile", aprobată prin HG nr.1274 din 23.11.2007; RI "Echipamente tehnice de emisie și dispozitivele cursant rucă de neapăn", aprobată prin Ordinul MTC nr. 16 din 21.02.2014.

PRODUCĂTOR
Pioneer Manufacturing (Thailand) Co., Ltd.
Rojana Industrial Park, 1/3 Moo 5, Tambol Karkhan, Amphur U-Thani,
Prachinburi-Ayutthaya 13210, Thailand

SOLICITANT
Pioneer Corporation
25-1 Yamada, Kamogae-cho, Sakai-shi, Awa 590-8555, Japan

CERTIFICATELE INTERMEDIERAT ÎN BAZA
- Raportul de încercări nr. 119331635-A și nr. 119331635-B din 05.12.2017; nr. 119331678 din 04.12.2017, eliberate de LI "UL Japan Inc.", Japon, acreditat de "JAP" Japon - nr. RTE02610.
- Certificat de sistemului de management - ISO 9001:2015 nr. 20002359 QMS din 05 mai 2018, eliberat de "TQS Inc." - IBS) acreditat de ANAB.
- Declarații de conformitate a producătorului nr. ARE19-004-1 din 18 februarie 2019.
- Raportul de evaluare final nr. 43/19 din 15 martie 2019.

PROFESIUNAR SUPLEANTĂR
Echipamentul certificat poate fi utilizat în baza de brevete 2405283/3 MTC ca mijloc de emisie 500 mW.
Sistem de certificare Modelul F1.

Conducătorul organismului de certificare: Antonie CRUZIN

Cuprinsul tabelului de conformitate se legitimizează de către OC TIP - Seria A Nr. 001765

Modèles destinés à la Moldavie

Système de téléphone mains libres*
(Modèles avec affichage audio)

Reglementării tehnice “Echipamente radio, echipamente terminale de telecomunicații și recunoașterea conformității acestora”, aprobată prin Hotărârea Guvernului nr. 1274 din 23.11.2007. Cet appareil est conçu pour être utilisé en République de Moldavie

Panasonic
Panasonic Corporation
4261 Honcho-cho, Tsuzuki-ku, Yokohama City 224-8502, Japan

Declarație de conformitate

Noi, Panasonic Corporation declaram pe propria noastră răspundere că produsul:

Marca: Panasonic
denumire comercială: Sistem multimedial pentru autostrada, cu modul Bluetooth și WLAN integrat
tip sau model: AH2001

la care au referință această declarație este în conformitate cu cerințele esențiale și celelalte prevederi aplicabile ale Reglementărilor tehnice “Echipamente radio, echipamente terminale de telecomunicații și recunoașterea conformității acestora”, aprobată prin Hotărârea Guvernului nr. 1274 din 23.11.2007.

Produsul este în conformitate cu următoarele standarde și/sau documente normative:

Spectrul radio:
EN 300 338 V1.7.1/2018

Compatibilitatea electromagnetică:
EN 301 489 V1.7.1/2014
EN 301 440-3 V1.4.1/2018
EN 30952-2:106

Siguranța utilizatorului:
EN 60950:2010

Semnată de: 
Osamu Ishikawa
Manager
Automotive Company
IVI System Business Unit Design2 Section2

Data de emitere: 18th Aug 2018

Modèles destinés à la Moldavie

Système de téléphone mains libres*
(Modèles avec affichage audio)

MINISTERUL ECONOMIEI ȘI INFRASTRUCTURII AL REPUBLICII MOLDOVA
Instituția Publică „SERVICIUL NAȚIONAL DE MANAGEMENT AL FRECVENȚELOR RADIO”

CERTIFICAT DE CONFORMITATE

Nr. de înregistrare: **MD OC TIP 024 A6445-19**
Data emiterii: 04 iulie 2019 Valabil până la: 04 iulie 2022

ORGANISMUL DE CERTIFICARE OCPr - 024

Organizatorul de Certificare a produselor din Telecomunicații, Informatică și Poști (OC TIP) MD-2003, str. Nicolae Dînaș, nr. 22/20, sc. Dalnicul, nr.11, Chișinău, tel./fax: (+373) 221 783250 / 785723
PRIN PREZENTUL DOCUMENT SE CONFIRMĂ FAPTUL CĂ PRODUSELE IDENTIFICATE AȘTURIU:
IDENTIFICAT / IDENTIFICABIL:

Descriere: Sistem multi Banda cu mediu radio
Bluetooth și WLAN încorporate
Marca comercială: Panasonic Corporation
Model: AFD2001

Codul NCN
8525

Televiziile în serie:
SM EN 55632:2016; SM SR EN 300 328 V1.2.2013; SM SR EN 60951:2010; SM EN 300 803 V1.7.1.2014;
SM EN 300 440-2 V1.4.3.2014; ERC/REC 70-03; Aseta 3; RT "Echipamente radio;
utilizatoare terestre de telecomunicații și însoțitoare conformității acustice";
aprobată prin H.G. nr.1274 din 21.11.2007; RT "Parametri tehnici de emisie și de recepție
cu rețea mică de rețea", aprobată prin Ordinul MTC nr. 16 din 21.02.2014.

PRODUCĂTOR:
Panasonic Corporation Automatic & Industrial Systems Company
4261 Hosocho-cho, Tsuzuki-ku, Yokohama-shi, Kanagawa-ken, 224-8520, Japan
SOLICITANT:
Panasonic Corporation,
4261, Hosocho-cho, Tsuzuki-ku, Yokohama-shi, Kanagawa-ken, 224-8520, Japan

Codul ISO
JP

CERTIFICATUL SE ELIBEREAZĂ ÎN BAZA:
- Raport de încercări 4016-1, nr. 4016-2 din 20 iunie 2019 eliberat de IJ CEM,
acreditat CNA RM 7603/DAAC, conform nr. IJ-045;
- Certificat de examinare de tip EU nr. DEKR166 din 22.04.2019, eliberat de Organizația Notifică
"NCCOM Labs Inc." USA, nr. 2298;
- Certificat de conformitate CE SCHEMIE nr. DE-81691-UL din 18.03.2019, eliberat de
organizația de certificare "UL (Det Norske)" Denmark;
- Certificat al sistemului de management ISO 9001:2015 nr. YKA 0948577-TS-A din 02.02.2018,
eliberat de "Lloyd's Register Quality Assurance Limited" Japan;
- Declarația de conformitate a producătorului din 08 aprilie 2019;
- Raport de evaluare final nr. 119019 din 3 iunie 2019.

POZIȚIONAREA SPOUR/DESTINATĂRI:
Instituția publică „SERVICIUL NAȚIONAL DE MANAGEMENT AL FRECVENȚELOR RADIO” este în baza de date în baza de date din Registrul 2400-2413 MHz, 5475-5725 MHz, 8175-8525 MHz,
cu puterea 450mW pe un canal (200 MHz) (2300-2413 MHz), Peap și 1 W (8175-8525 MHz), Peap și 2 W (8175-8525 MHz).
Schema de operare este 300 kHz.

Conducătorul organismului
de certificare  Anamile GUZIN

Copile certificatelor de conformitate se legalizează de către OC TIP Seria A Nr. 001861

* Non disponible sur tous les modèles

suite page suivante

Modèles destinés à la Moldavie

Système de surveillance de l'angle mort (BSI)*/Moniteur de véhicule en approche*



SM EN 55022-2014 p.5; ERC/REC 70-03, Anexa 5; SM EN 301 489-1 V1.9.2;
SM EN 301 489-3 V1.4.1; SM EN60950-1:2010; Reglementarea Tehnică

Sensor radar pour autovehicule



Modèles destinés à l'Ukraine

BCM
Système d'accès sans clé

<https://www.sws.co.jp/en/product/document/certificate/HAR0001>

Таким чином, компанія Sumitomo Wiring Systems, Ltd. заявляє, що радіотехнічне обладнання типу HAR0001 відповідає Директиві 2014/53 / ЄС.

Повний текст декларації ЄС про відповідність доступний за наступною Інтернет-адресою:

<https://www.sws.co.jp/en/product/document/certificate/HAR0001>

Adresse postale :

1820, Nakanoike, Mikkaichi-cho, Suzuka, Mie 513-8631 JAPON

Nom du fabricant :

Sumitomo Wiring Systems, Ltd.

Bande de fréquence de fonctionnement :

Bande de fréquence(s) dans laquelle l'équipement radio fonctionne ;
125 kHz, 433,92 MHz.

Puissance de sortie maximale :

Puissance maximale de fréquence radio transmise dans la(les) bande(s) de fréquences de l'équipement radio ;
107.2dBuV/m à 10 m.

Nom de l'importateur :

Pride Motor LLC

Adresse postale :

12, Sagaydachnogo Str., Kyiv, 04070, Ukraine

ДЕКЛАРАЦІЯ ПРО ВІДПОВІДНІСТЬ Sumitomo HAR0001

- Автомобільний контрольний блок (UNIT ASSY, BCM) т.м. SUMITOMO ELECTRIC моделі **HAR0001** (Телеметрич та радіо дистанційне керування, Індуктивні радіоапаратування).
Сторінка 1 з 1 (всього сторінок: 1)
- Уповноважений представник виробника - КОВ «Radio Test Стандарти» (03115, м. Київ, вул. Львівська, 22А, к. 135, ЄДРПОУ 39205151) діє за дорученням "Sumitomo Wiring Systems, Ltd.", 1820 Nakanoike, Mikkaichi-cho, Suzuka-City, Mie Pref. 513-8631 JAPAN / Японія від 06.05.2018.
Найменування та адреса виробника або його уповноваженого представника
- Ця декларація відповідності видана під особисту відповідальність виробника.
- Об'єкт декларації (зображення об'єкта декларації для ідентифікації):
Об'єкт декларації (зображення радіообладнання, яке має відповідати вимогам технічного регламенту, який встановлює вимоги щодо ідентифікації радіообладнання, яке має відповідати вимогам технічного регламенту, який встановлює вимоги щодо ідентифікації радіообладнання)

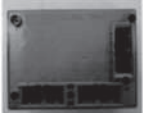

- Об'єкт декларації відповідає вимогам Технічного регламенту радіообладнання, затвердженого постановою КМ України від 24.05.2017 № 355.
- Об'єкт декларації відповідає вимогам наступних НД:
ДСТУ EN 60950-1:2015, EN 60950-1:2006+Аmd.1:2009+Аmd.1:2010+Аmd.2:2013, ДСТУ EN 62311:2014, ДСТУ EN 301 489-1:2014, EN 301 489-1 V2.1.1, ДСТУ EN 301 489-3:2008, EN 301 489-3 V2.1.1(на 01 вер), ДСТУ ETSI EN 300 220-1:2018, EN 300 220-1V3.1.1, ДСТУ ETSI EN 300 220-2:2017, ETSI EN 300 220-2V3.1.1, ДСТУ ETSI EN 300 220-2:2015, ETSI EN 300 330 V2.1.1.
Позначки на відповідні стандарти з переліку національних стандартів, які були використані, або позначки на інші технічні стандарти, якщо вони застосовані відповідно до вимог технічного регламенту, який встановлює вимоги щодо ідентифікації радіообладнання
- Призначений орган з оцінки відповідності:
ООВ УКРАЇНОНАГЛЯД, 03179, м. Київ, пр-т Героїв, 151, рекст. номер UA.TR.052 за наказом Міністерства розвитку України від 11.04.2018 № 500
(найменування, ідентифікаційний номер згідно з директивою призначеного органу)

вимогам добровільну оцінку відповідності технічного проекту радіообладнання суттєвим вимогам Технічного регламенту радіообладнання, затвердженого постановою КМ України від 24.05.2017 № 355 за процедурою експорту типу (кодифікатор В) та видає сертифікат експорту типу № UA.N.TR.052.406-19 від 06 червня 2019 р.

6. Програмне забезпечення використовується: FHAS247-04.

У додатковій вкладці цієї декларації та довідки, у тому числі програмного забезпечення, вказано адреси розробників програмного забезпечення та програмістів для контакту при необхідності.



Modèles destinés à l'Ukraine

Système de téléphone mains libres*
(Modèles avec audio couleur)

http://www.pioneer-car.eu/compliance
 Adresse postale :
 28-8, Honkomagome 2-chome, Bunkyo-ku, Tokyo 113-0021, Japon
 Nom du fabricant :
 Pioneer Corporation
 Bande de fréquence de fonctionnement :
 2 400 - 2 483,5 MHz
 Puissance de sortie maximale :
 +4 dBm
 Nom de l'importateur :
 Pride Motor LLC
 Adresse postale :
 12, Sagaydachnoho Str., Kyiv, 04070, Ukraine



Informations

* Non disponible sur tous les modèles

Modèles destinés à l'Ukraine

Système de téléphone mains libres*
(Modèles avec affichage audio)

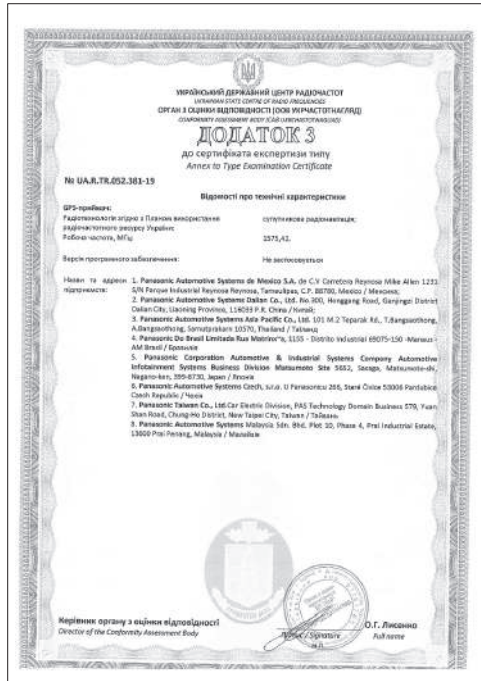

Informations

* Non disponible sur tous les modèles

Modèles destinés à l'Ukraine

Système de surveillance de l'angle mort (BSI)*/Moniteur de véhicule en approche*

<https://www.veoneer.com/en/regulatory>
 Veoneer confirme que la pièce 6234734 (24 GHz bande étroite) est couverte au titre du certificat de conformité (CoC en pièce jointe) publié conformément à la réglementation technique (TR) n° 355 applicable en Ukraine. Ce certificat a été publié le 21 juin 2018 et est valable pour une année civile, jusqu'au 20 juin 2019. La déclaration de conformité est requise au 1er avril 2019 ; notre demande de déclaration de conformité en vertu de cette réglementation a été soumise à l'organisme de certification compétent. La pièce 6234734 peut être commercialisée avant le 1er avril 2019 en vertu du CoC jusqu'à publication de la déclaration de conformité.

Adresse postale :
 26545 American Drive Southfield, Michigan, 48034 Etats-Unis d'Amérique

Nom du fabricant :

Veoneer US, Inc.

Bande de fréquence de fonctionnement :

24,125 GHz

Puissance de sortie maximale :

- рабоча частота, ГГц 24,125;
 - пікова еквівалентна ізотропно-випромінювальна потужність (е.і.г.р.), мВт (дБм) 100 (20);
 - клас випромінювання 180MPP0N;
 - ширина смуги частот випромінювання передавача на рівні мінус 30 дБ - контрольна, не більше, МГц 250;

Nom de l'importateur :

Pride Motor LLC

Adresse postale :

12, Sagaydachnogo Str., Kyiv, 04070, Ukraine

veoneer

ДЕКЛАРАЦІЯ ПРО ВІДПОВІДНІСТЬ № VEONEER.UKR.355-1/18

1. **Радіобладнання (назва, тип, номер картки чи серійний номер)**
 Пристрій безпечного перестроювання автомобільної радіолокаційної (24 GHz SRR Narrowband) моделі 6234734

2. **Найменування та адреса виробника або його уповноваженого представника**
 Виробник: "Veoneer US, Inc.", 26545 American Drive, Southfield, Michigan 48034, США
 ("Veoneer US, Inc.", 26545 American Drive, Southfield, Michigan 48034, USA)

3. **На декларованій відповідності вказано під особисту відповідальність виробника**
 "Veoneer US, Inc.", 26545 American Drive, Southfield, Michigan 48034, США
 ("Veoneer US, Inc.", 26545 American Drive, Southfield, Michigan 48034, USA)

4. **Об'єкт декларації (ідентифікація радіобладнання, яка дає змогу забезпечити його простежуваність; може включати кольорове чітке зображення у разі потреби для ідентифікації зазначеного радіобладнання)**
 Пристрій безпечного перестроювання автомобільної радіолокаційної (24 GHz SRR Narrowband) моделі 6234734

5. **Об'єкт декларації відповідає вимогам таких технічних регламентів:**
 Технічного регламенту радіобладнання;

6. **Посилання на відповідні стандарти з переліку національних стандартів, що були застосовані, або посилання на інші технічні специфікації, після яких декларується відповідність (із зазначенням ідентифікаційного номера, версії та дати видання):**

Пункт "Технічний регламенту радіобладнання"	Стандарт	Номер протоколу випробування	Випробувальна лабораторія (адреса електронної пошти)
Застосовані стандарти, що включені до "Переліку національних стандартів, відповідність яким надає гарантовану відповідність радіобладнання суттєвим вимогам"			
п.7			
Застосовані стандарти, що не включені до "Переліку національних стандартів, відповідність яким надає гарантовану відповідність радіобладнання суттєвим вимогам"			
п.6, абзац 1	ДСТУ EN 60958-1:2015 (наз. 1.2.3, 1.2.4, 1.7, ДСТУ EN 62311:2014)	7304 від 18.06.2018	НІІ РІТ УНІДІРТ (212227)
п.6, абзац 2	ДСТУ EN 301 489-1:2014 (наз. 5.2, 9.2, 9.3) (ураховуючи ДСТУ EN 301 489-3:2009) ДСТУ EN 301 588-1:2015	7304 від 18.06.2018	НІІ РІТ УНІДІРТ (212227)
		7304 від 18.06.2018	НІІ РІТ УНІДІРТ (212227)

Veoneer US, Inc.
 26545 American Drive
 Southfield, Michigan 48034
 USA
 Phone: +1 (484) 224-0500
 Fax: +1 (248) 278-0510
 www.veoneer.com

Modèles destinés à l'Ukraine

Système de surveillance de l'angle mort (BSI)*/Moniteur de véhicule en approche*

7. Призначений орган з оцінки відповідності **ДЕРЖАВНОГО ПІДПРИЄМСТВА "УКРАЇНСЬКИЙ НАУКОВО-ДОСЛІДНИЙ ІНСТИТУТ РАДІО І ТЕЛЕБІЧЕННЯ"**
 Реєстраційний номер: **UA.TR.028**
 (національний, ідентифікаційний номер органу з реєстрації призначених органів)
 виконавця **АНДРЕЙКОУ ЛЮДМИЛА**
 (повне пов'язане ім'я діля) та видав сертифікат експертизи типу № **2288.1-СКТ від 08.02.2019**

8. У відомостях вказані опис компонентів та аксесуарів, у тому числі програмного забезпечення, завдяки якому радіобіодіагностика функціонує за призначенням і на яке поширюється дія декларації про відповідність.
 Версія виконавця виробу (Firmware version), яка вказана на документах суттєвих компонентів:
 1С01;

9. Додаткова інформація -

Підписано від імені та за дорученням:
 "Воюер ЮЕс, Інс." ("Vooover US, Inc."), США

 Сюзелла Місґон (Southfield, Michigan) 19 лютого 2019 р.
 (вказати дату підпису)

Директор
 (назва)
 М.П.

 (підпис)
 Claire O'Neill
 (вказати повне прізвище)

 19/02/19

* Non disponible sur tous les modèles

Modèles destinés à Israël

Système d'accès sans clé

- א. השימוש במכשיר הינו על בסיס "משני" ופטור מרשיון הפעלה אלחוטי. כלומר – לא מוגן מהפרעות וללא הפרעה למערכות אחרות הפועלות כדין.
- ב. רק "בפעולת בזק" לשימוש עצמי של הלקוח בלבד, הציוד פטור מרשיון הפעלה אלחוטי. מתן "שרות בזק" לצד ג' מחייב רשיון מיוחד ממשדד התקשורת.
- ג. אסור להחליף את האנטנה המקורית של המכשיר, ולא לעשות בו כל שינוי טכני אחר.

Système de surveillance de l'angle mort (BSI)*/
Moniteur de véhicule en approche*

- א. השימוש במכשיר פטור מרשיון הפעלה אלחוטי, לא מוגן מהפרעות וללא הפרעה למערכות אחרות הפועלות כדין.
- ב. רק "בפעולת בזק" לשימוש עצמי של הלקוח בלבד, הציוד פטור מרשיון הפעלה אלחוטי. מתן "שרות בזק" לצד ג' מחייב רשיון מיוחד ממשדד התקשורת.
- ג. אסור להחליף את האנטנה המקורית של המכשיר, ולא לעשות בו כל שינוי טכני אחר.

Modèles destinés au Maroc

Télécommande Système d'accès sans clé	Système de téléphone mains libres (Modèles avec affichage audio)
AGREE PAR L'ANRT MAROC Numéro d'agrément : MR 19082 ANRT 2019 Date d'agrément : 26 MARS 2019	AGREE PAR L'ANRT MAROC Numéro d'agrément : MR 19569 ANRT 2019 Date d'agrément : 25/04/2019

A

ABS (Système antiblocage des roues)	503
Accessoires et modifications	589
Accès sans clé	
prévention d'oubli des clés à l'intérieur	175
Accoudoir	221
Activer l'alimentation	397
ne s'active pas	607
Additifs, huile moteur	546
Affichage de la température extérieure	138
Affichage du système audio	285
Aha™	325
Airbags	56
airbag central	66
airbag de genoux côté conducteur	64
airbags avant (SRS)	58
airbags latéraux	68
airbags rideaux latéraux	71
après une collision	58
capteurs	56
enregistreurs de données	1
entretien des airbags	75
témoin	73, 113
témoin de désactivation de l'airbag passager	113
Alerte de vitesse	149
Ancrage supérieur	50
Ancrages	228
Ancrages inférieurs	90
Android Auto	341
Appareils émettant des ondes radio	638
Appel d'urgence (eCall)	
appel d'urgence automatique	386
appel d'urgence manuel	388

Apple CarPlay	337
Applications embarquées	333
Appoint	
huile moteur	550
lave-glace	556
liquide de refroidissement	551
Appuie-têtes	218
Arrêt	506
Assistance à la stabilité du véhicule (VSA)	420
indicateur de système	114
témoin de désactivation	114
Assistance de sécurité	151
témoin (orange)	121, 122, 123
témoin (vert/gris)	123
Audio	148
Audio couleur	241
Autonomie/Carburant/Totaliseur partiel	144
Autres équipements de confort intérieur	231

B

Bagages (limite de charge)	395
Basculement de l'affichage	140
Batterie	14
démarrage de secours	610
haute tension	14, 431
témoin du système de charge	616
témoin du système de charge de	
la batterie 12 V	110
Batterie 12 V	573
entretien (remplacement)	576
entretien (vérification de la batterie 12 V)	573
témoin du système de charge	110

Batterie déchargée	610
Batterie haute tension	431
Blocage de frein automatique	500
témoin	108, 500
Bluetooth® Audio	263, 330
Boîte à gants	224
Boîte de vitesses	402, 403
numéro	637
Boîtier de console	225
Bouchon de réservoir de carburant	29, 521
Bougies d'allumage	634
Bouton de sélection (audio)	241
Bouton des feux de détresse	6, 7

C

Cache du compartiment à bagages	230
Caméra arrière multi-vues	518
Caméra avant à vision large	494
Capteur de température	138
Carburant spécifié	520, 634
Carburant	29, 520
autonomie	145
consommation de carburant instantanée	145
économie et émissions de CO ₂	523
jauge	137
plein	520
recommandation	520
témoin de niveau de carburant bas	112
Ceintures de sécurité	42, 150
bouclage	48
contrôle	54
dispositif de rappel	45

- femmes enceintes 53
- installation d'un système de retenue pour enfant avec une ceinture de sécurité ventrale/thoracique 94
- prétensionneur automatique de ceinture de sécurité 47
- réglage de l'ancrage supérieur..... 50
- témoin d'avertissement 45, 112
- Changer les unités** 152
- Charge de la batterie faible**..... 616
- Chauffages de siège avant**..... 232
- Chauffages de sièges**..... 232
- Circuit de refroidissement** 551
- appoint du réservoir de réserve 551
- Clés USB**..... 260, 326, 380
- Clés** 167
- étiquette de numéro 168
- la porte arrière ne s'ouvre pas 178
- prévention d'oubli des clés à l'intérieur 175
- télécommande 173
- types et fonctions..... 167
- Clignotants**
- témoins (tableau de bord) 116
- Climatisation (système de commande de la climatisation)** 233
- capteur 235
- changement du mode 234
- dégivrage du pare-brise et des vitres..... 234
- filtre à poussière et à pollen..... 581
- mode recyclage d'air/air frais 234
- utilisation de la climatisation automatique ... 233
- CMBS (système de freinage automatique d'urgence)**..... 435
- Commande d'intensité lumineuse (tableau de bord)**..... 206
- Commande de luminosité** 206
- Commandes** 165
- Commandes audio à distance** 243, 289
- Commuteurs**
- (autour du volant) 6, 7, 8, 188
- Compteur de vitesse** 137
- Compteurs, jauges** 137
- Conduite** 391
- freinage..... 496
- passage des rapports 403
- transmission 402
- Connexion Wi-Fi** 335
- Consommation de carburant** 145
- Consommation instantanée de carburant** ... 145
- Consommation moyenne de carburant**..... 145
- Crevasion (pneumatique)** 593
- Crochet à bagages** 228
- D**
- DAB**..... 254, 319
- Danger lié aux gaz d'échappement (monoxyde de carbone)** 101
- Débit de puissance**..... 143
- Dégivrage du pare-brise et des vitres**..... 234
- Démarrage de secours** 610
- Démarrage du moteur**
- démarrage de secours 610
- Dépannage** 591
- bruit au freinage..... 35
- fusible grillé..... 623, 625
- impossible de déplacer le levier de vitesses ... 613
- la pédale de frein vibre..... 33
- la porte arrière ne s'ouvre pas..... 34, 178
- le bip sonore retentit à l'ouverture d'une porte..... 34
- le système d'alimentation ne démarre pas.... 607
- remorquage d'urgence 629
- surchauffe 614
- témoins d'avertissement 106
- Déplacement indésirable du véhicule**..... 402
- Désembueur** 205
- Désembueur arrière** 205
- Détection du changement de voie** 478
- activation et désactivation..... 482
- Déverrouillage des portes** 170
- Déverrouillage des portes avant de l'intérieur**..... 21
- Dispositif de retenue pour enfant** 76
- dispositif de retenue pour bébés 79
- dispositif de retenue pour enfant dos à la route 79
- dispositif de retenue pour petits enfants 81
- enfants de grande taille 98
- installation d'un dispositif de retenue pour enfant avec une ceinture de sécurité ventrale/thoracique 94
- sélection d'un dispositif de retenue pour enfant 82
- sièges rehausseurs 99
- utilisation d'une sangle supérieure 96

E

Eclairage intérieur	222
Eclairage	191, 558
commutateurs d'éclairage.....	191
intérieur.....	222
Economie de carburant et émissions de CO ₂ ...	523
Ecran Audio/Informations	244, 296
Entretien extérieur (nettoyage).....	586
Entretien	150, 525
batterie 12 V	573
circuit de refroidissement.....	551
commande de la climatisation.....	580
sécurité.....	527
Équipement de confort intérieur.....	222
Équipements de rangement.....	224
Essence	29, 520
consommation de carburant instantanée	145
économie et émissions de CO ₂	523
informations.....	520
jauge.....	137
plein de carburant	520
témoin de niveau de carburant bas	112
Essuie-glaces et lave-glaces	202
arrière.....	204
avant.....	202
contrôle et remplacement des balais	
d'essuie-glace.....	563
essuie-glaces intermittents automatiques	203
Étiquette de certification	637
Étiquette de numéro de clé	168
Étiquettes d'avertissement.....	102
Étiquettes de sécurité.....	102

Evaluation du cycle de conduite/cycle

de vie.....	162
e:HEV	13

F

Femmes enceintes	53
Feux de jour.....	197
Feux de route automatiques	199
témoin.....	116
Feux	
éclairage du compartiment à bagages	223
feu antibrouillard	195
feu antibrouillard avant	195
feux de jour	197
remplacement d'ampoules	558
témoin de feux allumés.....	117
témoin de feux de route	117
Filtre à poussière et à pollen	581
Filtre	
poussière et pollen.....	581
Fonction de rabattement automatique	
des rétroviseurs	210
Fonctionnement de la commande	
par la voix	293
commandes audio	294
commandes de l'Assistant personnel Honda... ..	295
commandes de navigation	295
commandes du téléphone.....	294
commandes générales	294
commandes standard.....	295
écran du portail vocal.....	294
liste de commandes	295

reconnaissance vocale	293
Fonctions.....	237
Fonctions personnalisées	154, 265, 345, 352
Fond d'écran	246, 305
Frein à pied.....	499
Frein de stationnement.....	496
Fusibles	623
contrôle et remplacement	628
emplacements.....	623, 624, 625

H

Hayon	179
Heure (réglage)	166
HFT (système de téléphone	
mains libres).....	269, 359
Honda	292
Honda Sensing.....	30, 432
Horloge	139, 166
Huile (moteur)	546
appoint	550
avertissement de pression d'huile faible.....	125, 616
huile moteur recommandée	546
témoin de pression d'huile faible.....	616
vérification du niveau	549
viscosité	546

I

Impossible d'ouvrir le hayon.....	632
Indicateur de position du levier de vitesses.....	111
Indicateur de système	116
Indicateur du système d'alimentation	109, 622

Indicateurs d'usure (pneumatique)	569
Indicateurs	
ABS (système de freinage antiblocage)	113
position de rapport.....	111
système de maintien du frein automatique	108
Informations	153
Informations légales sur Apple	
CarPlay/Android Auto	384
Intensité	
rétroviseur.....	208
Interface d'information du conducteur	
basculement de l'affichage.....	140
iPad	379
iPhone	379
iPod	257, 322, 379

J

Jauge de niveau (huile moteur)	549
Jauge de niveau de charge de la batterie	
haute tension.....	138
Jauges	137

K

Kit de réparation provisoire (TRK)	593
---	-----

L

Lave-glaces	202
appoint/remplissage	556
commutateur	202
Lecteurs de carte	223

Lecture audio Bluetooth®	263, 330
Levier de vitesses	27
fonctionnement.....	27
ne se déplace pas	613
relâchement	613
Licences à code source libre	383
Limites de charge	395
Limiteur de vitesse intelligent	407, 413
témoin	119
Limiteur de vitesse réglable	407
témoin	119
Liquide de refroidissement moteur	
surchauffe	614
Liquides	
circuit de refroidissement.....	551
frein	555
lave-glace	556

M

Maintenance	
huile.....	549
liquide de frein	555
liquide de transmission	554
nettoyage.....	584
pneumatiques	568
précautions	526
radiateur	553
remplacement d'ampoules	558
sous le capot	543
système de rappel d'entretien.....	530
télécommande	579
Manuel d'utilisation embarqué	291
ouvrir le manuel d'utilisation.....	291

Message de sécurité	0
Messages d'avertissement et d'information	124
Miroirs de courtoisie	11
Mise à zéro d'un totaliseur partiel	145
Mises à jour système	309
Mode actuel de l'ACC avec maintien de	
distance de sécurité à basse vitesse et système	
d'assistance au maintien dans la voie	
de circulation.....	139
Mode ECON	405
témoin.....	118
Modifications (et accessoires)	589
Moniteur de véhicule en approche	513
Monoxyde de carbone	101
Moteur	
bip sonore de commutateur.....	189, 190
démarrage de secours.....	610
huile	546
numéro	637
MP3/WMA/AAC	260, 326

N

Navigation	148
Nettoyage de l'extérieur	586
Numéros d'identification	637
identification du véhicule	637
moteur, moteur électrique et transmission ...	637

O

Odomètre	138
Organisation du contenu	153
Outils	592
Ouverture/fermeture	
capot	544
hayon	179
vitres électriques	184

P

Paramètres	154
Pare-brise	202
balais d'essuie-glace	563
dégivrage/désembuage	205, 234
essuie-glaces et lave-glaces	202
liquide lave-glace	556
nettoyage	585, 587
Passage des rapports (boîte de vitesses)	403
Personnaliser l'affichage	153
Phares	191
dispositif de réglage.....	198
faisceau	558
feux de route automatiques	199
fonctionnement.....	191
variation d'intensité lumineuse.....	191
Plage	145
Plein de carburant	520
essence.....	520, 634
Pneu crevé	593
Pneumatiques	568
Pneumatiques hiver	572
chaînes	572

Pneumatiques usés	568
Pneumatiques	
chaînes	572
contrôle et entretien	568
indicateurs d'usure.....	569
inspection	568
neige	572
permutation.....	571
pression d'air	636
Poids maximal admissible	395
Points de levage	606
Port(s) USB	242, 288
Porte-gobelets	226
Porte-manteau	227
Portes	167
clés	167
message de porte ouverte	124
Système de prévention d'oubli des clés	
à l'intérieur	175
témoin d'ouverture de porte/hayon.....	41
verrouillage/déverrouillage des portes de	
l'extérieur	170
verrouillage/déverrouillage des portes de	
l'intérieur	176
Pression d'air	636
Précautions au cours de la conduite	400
pluie	401
Prises d'alimentation des accessoires	231
Protection antivol du système audio	240

R

Rabattre les sièges arrière	214
Radiateur	553
Radio FM/AM	250, 314
Ravitaillement	
jauge de carburant	137
témoin de niveau de carburant bas	112
Remorquage d'urgence	629
Remorquage du véhicule	
urgence	629
Remplacement	
batterie 12 V	576
caoutchouc des balais d'essuie-glace	563
caoutchouc du balai d'essuie-glace arrière....	566
fusibles	623, 625
Remplacement d'ampoules	558
clignotants arrière	559
clignotants avant	558
clignotants latéraux/feux de détresse	558
éclairage de plaque d'immatriculation arrière ...	561
éclairage du compartiment à bagages	562
feu antibrouillard arrière.....	561
feux antibrouillard avant	558
feux arrière	559
feux de jour	558
feux de position	558
feux de recul	560
feux stop.....	559
phares.....	558
troisième feu stop	561
Réglage de l'affichage	249, 308
Réglage de l'horloge	166

Réglage du son	248, 307
Réglage	
accouder	221
appui-têtes	218
phares	198
rétroviseurs	208
sièges avant	212
volant	207
Réglementation	638
Régulateur de vitesse adaptatif (ACC) avec maintien de distance de sécurité à basse vitesse	447
témoin (blanc/vert)	120
témoin (orange)	120
Réinitialisation de la valeur par défaut de tous les réglages	358
Réparation provisoire d'un pneu crevé	593
Rétrogradage forcé	402
Rétroviseurs extérieurs	209
Rétroviseurs	208, 209
porte	209
réglage	208
rétroviseur intérieur	208

S

Sécurité de conduite	37
Sécurité des enfants	76
verrouillage de porte avec sécurité enfants	178
Sélection d'un dispositif de retenue pour enfant	82
Sièges	211
chauffages de siège avant	232

chauffages de sièges	232
réglage	211
sièges arrière	214
sièges avant	211
Sièges arrière	214
Sièges avant	211
réglage	212
Sièges rehausseurs (pour enfants)	99
Signal de freinage d'urgence	505
Signal de la télécommande d'accès sans clé trop faible	169
Simple	142
Spécifications	634
Spécifications des ampoules	635
Super-verrouillage	183
Surchauffe	614
Symbole de niveau d'huile bas	622
Système antiblocage des roues (ABS)	503
Système audio	238
Aha™	325
Android Auto	341
Apple CarPlay	337
Assistant personnel Honda	292
applications embarquées	333
Bluetooth® Audio	263, 330
basculement de l'affichage	244
clés USB	260, 326, 380
code de sécurité	240
commandes audio à distance	243, 289
configuration de l'affichage	249, 308
connexion Wi-Fi	335
DAB	254, 319
démarrage	285

écran Audio/Informations	244, 296
FLAC/PCM/WAVE/MP4/AVI/MKV/ASF/WMV ...	326
fonction de raccourci des applications	297
fonctionnement de base	241, 286
fonctionnement de la commande par la voix ...	293
fonctionnement du système Audio	241, 286
informations générales	379
iPod	257, 322
limites du fonctionnement manuel	303
MP3/WMA/AAC	260, 326
manuel d'utilisation embarqué	291
messages d'erreur	377
mise à jour avec un périphérique USB	313
mise à jour sans fil	312
mises à jour système	309
paramètres des mises à jour du système Par ...	310
port(s) USB	242, 288
procédure de mise à jour	309
protection antivol	240
radio AM/FM	250, 314
réactivation	240
réglage de l'horloge	304
réglage du fond d'écran	246, 305
réglage du son	248, 307
sélection d'une source audio	302
système de données radio (RDS)	251, 317
zone d'état	302
Système d'aide au démarrage en côte	399
Système d'alerte sonore du véhicule	406
Système d'alimentation	
ne démarre pas	607
Système d'assistance aux manœuvres	422

Témoin de désactivation de l'airbag			
passager	113		
Témoin de dysfonctionnement	110, 617		
Témoin de feu antibrouillard arrière	117		
Témoin de feux antibrouillard avant	117		
Témoin de feux de route	117		
Témoin			
de frein de stationnement et de système			
de freinage	618		
Témoin de frein de stationnement et			
de système de freinage (orange)	109, 620		
Témoin de frein de stationnement et			
de système de freinage (rouge)	107, 620		
Témoin de niveau de carburant bas	112		
Témoin de pression d'huile faible	616		
Témoin du système d'aide à la détection			
du changement de voie	121		
Témoin du système d'avertissement de			
perte de pression/de basse pression des			
pneus	115, 621		
Témoin du système de charge	616		
Témoin EV	110		
Témoin eCall	386		
Témoin Prêt	110		
Témoins de doublage	191		
Témoins	106		
airbag avant côté passager activé/désactivé ...	113		
alarme du système de sécurité	118		
assistance de sécurité (orange)	121		
assistance de sécurité (vert/gris)	123		
bas niveau de carburant	112		
blocage de frein automatique	108, 500		
clignotants et feux de détresse	116		
EV	110		
feu antibrouillard arrière	117		
feu antibrouillard avant	117		
feux allumés	117		
feux de route	117		
feux de route automatiques	116		
frein de stationnement et système de freinage			
(orange)	109, 620		
frein de stationnement et système de freinage			
(rouge)	107, 620		
limiteur de vitesse réglable	119		
message système	116		
mode ECON	118		
ouverture de porte/hayon	41		
prêt	110		
rappel de ceinture de sécurité	112		
régulateur de vitesse adaptatif (ACC) avec			
maintien de distance de sécurité à basse			
vitesse	120, 447		
système d'alimentation	109, 622		
système d'assistance au maintien dans la voie			
de circulation (LKAS)	120, 121		
système d'assistance de stabilité du			
véhicule (VSA)	114		
système d'avertissement de perte de			
pression/de basse pression des pneus	115		
système d'immobilisation	118		
système d'assistance à la stabilité du véhicule			
(VSA) désactivé	114, 421		
système de charge de la batterie 12 V	110		
système de direction assistée électrique (EPS) ...	114		
système de retenue supplémentaire	113		
système de transmission	111		
témoin de dysfonctionnement	110		
Totaliseur partiel	145, 147		
Touche d'annulation de SOS	388		
Touche de rétroviseurs chauffants	205		
Touche POWER (Alimentation)	188		
Touche SOS	388		
TRK (kit de réparation provisoire)	593		
Traction d'une remorque	396		
Transmission			
déplacement indésirable du véhicule	402		
fonctionnement	27		
impossible de déplacer le levier de vitesses ...	613		
indicateur	111		
indicateur de position de rapport	111		
liquide	554		
rétrogradage	402		
utilisation du bouton de changement			
de vitesses	403		
Transport de bagages	393, 395		
Trappe à carburant	29, 521		
V			
Variation d'intensité lumineuse			
phares	191		
Verrouillage/déverrouillage	167		
avec une clé	174		
clés	167		
de l'extérieur	170		
de l'intérieur	176		
verrouillage de porte avec sécurité enfants ...	178		
Verrouillage/déverrouillage des portes de			
l'extérieur	170		

Verrous de sécurité pour enfants	178
Véhicule hybride	
e:HEV	13
Viscosité (huile)	546, 635
Vitesse et temps	146
Vitesse moyenne	147
Vitres (entretien)	585, 587
Vitres (ouverture et fermeture)	184
Vitres électriques	184
Volant	207
Volant chauffant	231
Volant	
réglage	207
VSA (assistance à la stabilité du véhicule) ...	420

W

Watts	635
WMA	260, 326

